

Előterjesztés
Orosháza Város Önkormányzat Képviselő-testülete részére

Tárgy: Ingyenes lakossági LED-csere programban történő részvétel

Tisztelt Képviselő-testület!

Az energiahatékonyságról szóló 2015. évi LVII. törvény alapján az energiakereskedő cégeknek minden évben a forgalmuk után energiahatékonysági programok támogatását kell biztosítania.

Ennek keretében a CYEB Energiamegoldások Korlátolt Felelősségű Társaság (a továbbiakban: CYEB Kft.) felajánlotta Orosháza Város Önkormányzatának az általuk indított ingyenes lakossági LED-csere programhoz történő csatlakozás lehetőségét. A programban a CYEB Kft. térítésmentesen biztosít LED fényforrásokat az azt igénylő lakosok számára, annak érdekében, hogy megtörténhessen az otthonokban használt alacsony energiahatékonyságú világítótestek lecserélése energiahatékonyabb, kisebb fogyasztású világítótestekre.

A LED izzóval történő világítással azok a háztartások, melyek részt vesznek a programban, nagymértékű energiamegtakarítást érhetnek el a hagyományos izzókhöz képest, ami jelentős csökkenést eredményez az adott háztartás villanyszámlájában. A LED világítás jelentős előnyökkel rendelkezik a hagyományos világításhoz képest és már rövid távon is jobb megoldást jelent az egyenletes fényhatás, valamint a jobb fényhasznosítás miatt, továbbá nem elhanyagolható szempont, hogy LED fényforrás esetén az izzók vonatkozásában akár a 10 éves élettartam is elérhető. Hosszabb távon a jelentősen csökkenő energiafelhasználás mellett a kevesebb hulladék keletkezésének köszönhetően alacsonyabb környezeti terhelés jelentkezik.

A CYEB Kft. által meghirdetett és felajánlott ingyenes LED-csere program mindezen előnyöket szeretné elérhetővé tenni a lakosság, így Orosháza lakosai számára is, melynek keretében a program résztvevői meghatározott feltételek mellett ingyenesen cserélhetik le a háztartásukban található régi izzókat új, korszerű, energiahatékony fényforrásokra.

Egy átlagos magyar háztartásban 15-20 darab izzó található, mely a teljes villamos energia költség közel 1/3-át jelenti. A CYEB Kft. weboldalán - <https://ledcsere.hu/> - található kalkulátor segítségével néhány kattintással kiszámolható, éves szinten milyen megtakarítást eredményez, ha korszerű izzókkal világítanak az adott háztartásban.

A lakossági LED-csere program Orosházán történő megvalósításához azonban szükség van az Önkormányzat segítségére és közreműködésére is. A CYEB Kft. és az Önkormányzat között megkötendő együttműködési megállapodás lényege, hogy a program helyi megszervezésében és a LED fényforrások szétosztásában az Önkormányzat tevékenyen részt vesz, valamint segítséget nyújt a CYEB Kft. számára.

A LED-csere program meghirdetésében és a lakosság tájékoztatásában az Önkormányzat részéről egy helyi szintű kampány lefolytatása szükséges.

A program meghirdetését követően, azzal párhuzamosan kerül sor a regisztrációs időszakra, amikor a háztartások jelentkezhetnek a programban való részvételre és leadhatják az igényüket a CYEB Kft. online felületén (<https://app.ledcsere.hu/registration>). A regisztrálás minden esetben villanyszámlához kötött, a villanyszámlán megjelölt felhasználó tud a rendszerben regisztrálni.

A regisztráció során a felhasználóbarát felületnek köszönhetően néhány perc alatt megtörténik a szükséges adatok rögzítése, melyet továbbítanak az átadópont felelősének.

A LED-csere program fizikai megvalósításában és lebonyolításában az átadási pont megszervezése, a programban résztvevő humánerőforrás biztosítása, a LED fényforrások Orosházára történő elszállítása (esetlegesen az át nem vett fényforrások visszaszállítása) az Önkormányzat feladatát képezik. A lakosságnak történő kiosztást, átadást követően a CYEB Kft. és az Önkormányzat egyeztet, valamint elszámol az esetlegesen megmaradt LED fényforrásokkal.

A programhoz történő csatlakozás feltétele, hogy Orosháza Város Önkormányzata:

- biztosítson egy minimum 1 m²-es átadási pontot, illetve egy felelőst, aki az átadást-átvételt lebonyolítja;
- az átadási pont közelében kijelöljön egy zárható raktár- vagy irodahelyiséget (amely alkalmas egy raklap elhelyezésére), ahol a LED fényforrásokat kommissiózzák és tárolják;
- a város lakosait saját kommunikációs csatornáin tájékoztatja a házhoz érkező lehetőségről, melyben azok vehetnek részt, akiknek a nevén villanyszámla van.

Orosháza városának tervezett időpontjai az ingyenes lakossági LED-csere programban a következők:

Regisztráció	Feldolgozás	Elszállítás	Kommissiózás	Átadás	Elszámolás
2023.07.01- 2023.08.15.	2023.08.16- 2023.09.30.	2023.10.01- 2023.10.08.	2023.10.31-ig	2023.11.01- 2023.11.22.	2023.11.30-ig

Az előterjesztés mellékletét képezik az alábbiak:

- Együttműködési megállapodás a lakossági LED-csere program megvalósításában és adatfeldolgozói szerződés tervezete (1. melléklet);
- GYIK önkormányzatok és partnerek részére (2. melléklet);
- LED izzó adatlap (3. melléklet).

Mindezek alapján kérem a Tisztelt Képviselő-testületet az előterjesztés megvitatására és a következő határozati javaslat elfogadására:

Határozati javaslat:

Orosháza Város Önkormányzat Képviselő-testülete dönt arról, hogy a CYEB Energiamegoldások Korlátolt Felelősségű Társaság (2000 Szentendre, Dobogókői út 1. szám) által meghirdetett lakossági LED-csere programot megismerte, a programban történő részvételt támogatja és felhatalmazza Dávid Zoltán polgármestert az

együttműködési megállapodás, valamint a kapcsolódó adatfeldolgozói szerződés aláírására.

Végrehajtásért felelős: Dr. Burai Mihály jegyző az együttműködési megállapodás és adatfeldolgozói szerződés előkészítéséért
Dávid Zoltán polgármester az együttműködési megállapodás és adatfeldolgozói szerződés aláírásáért

Határidő: 2023.06.30-ig

Orosháza, 2023. év június hó 21. napján



Dávid Zoltán
polgármester

CYEB Energiamegoldások Kft.
H-2000 Szentendre, Dobogókői út 1.
Tel.: +36 (26) 300 994
E-mail: info@cyeb.eu
www.cyeb.eu



ENERGIAHATÉKONYSÁGI KÖTELEZETTSÉGI RENDSZER („EKR”) ALAPJÁN
ELSZÁMOLT LED FÉNYFORRÁSOK ÁTADÁS-ÁTVÉTELÉNEK LEBONYOLÍTÁSÁHOZ
KOMISSIÓVAL/SZÁLLÍTÁSSAL

EGYÜTTMŰKÖDÉSI MEGÁLLAPODÁS A LAKOSSÁGI LED-CSERE PROGRAM MEGVALÓSÍTÁSÁBAN

PARTNER NEVE: Orosháza Város Önkormányzata

SZERZŐDÉS SZÁMA:

KOMISSIÓT végez	X
SZÁLLÍTÁST végez	X

DOKUMENTUM MAPPA
Hivatkozási szám:
Dátum:

amely létrejött egyrészről

Név:	CYEB Energiamegoldások Kft.
Székhely:	2000 Szentendre, Dobogókői út 1.
Cégjegyzékszám:	13-09-167554
Adószám:	14469286-2-13
Képviseli:	Szebeni Márton, Briski Vilmos, Jakab Mónika - Ügyvezetők
Kapcsolattartó:	Meixner István

továbbiakban, mint „**CYEB**”,

másrészről

Név/Cégnév:	Orosháza Város Önkormányzata
Székhely:	5900 Orosháza, Szabadság tér 4-6.
Cégjegyzékszám:	-----
Adószám:	15725510-2-04
Képviselésében:	Dávid Zoltán polgármester
Kapcsolattartó:	dr. Csicsel Attila

a továbbiakban, mint „**Partner**”

között (a CYEB és a Partner a továbbiakban együttesen: „**Felek**”) alulírott helyen és napon az alábbi feltételekkel:

I. Előzmények (Felek a jelen Szerződés előzményeit az alábbiakban rögzítik):

A CYEB nyilvántartott magyar energiakereskedőként – saját vállalati filozófiája alapján -, a környezettudatosság fejlesztése és az energiahatékonyság biztosítása érdekében az érdekelt lakossági felhasználók körében programot indított (a továbbiakban: „**LAKOSSÁGI LED PROGRAM**”), a program hagyományos fényforrások félvezetős fényforrásokra (a továbbiakban: LED-re) való cseréjét biztosítja a programban megadott feltételek szerint. A program a 2015. évi LVII. tv. – a továbbiakban: „**Ehattv.**” - 12/A. fejezetének 15. § (1) bekezdése alapján, az ott meghatározott végsőenergia megtakarítási kötelezettség - a továbbiakban: „**EKR kötelezettség**” – előírásainak megfelelő program.

A Partner érdekelt és érintett a környezettudatos viselkedés megismertetésében és támogatásában, a mindezeket támogató programok elterjesztésében, így a Partner érdeklődését és érdekeltségét fejezi ki a LAKOSSÁGI LED PROGRAM iránt, egyben nyilatkozik, hogy a programot megismerte és a jelen megállapodás szerint – ellenérték és költségtérítési igény nélkül – támogatja azt.

II. Felek együttműködése (Felek megállapodása a LAKOSSÁGI LED PROGRAM végrehajtásában való együttműködésre az alábbi megállapodás):

1. Felek az együttműködésük kereteit együttesen és úgy határozzák meg, hogy annak eredményeként a LAKOSSÁGI LED PROGRAM-ban részt vevő, a CYEB-bel a programra vonatkozó szabályok szerint szerződést kötött energiafelhasználók (a továbbiakban: „**Felhasználók**”, vagy „**Felhasználó**”), az őket megillető LED-eket fizikailag átvehessék. A Partner közreműködését a LAKOSSÁGI LED PROGRAM-ban kizárólag a jelen Szerződés határozza meg, a Szerződés teljeskörűen és kizárólagosan tartalmazza a Felek LAKOSSÁGI LED PROGRAM-mal kapcsolatos együttműködését (jelen rendelkezés, mint teljességi záradék minősül).
2. A jelen Szerződés alapján a Partner vállalja, hogy legkésőbb a CYEB által írásban megjelölt időponttól a LAKOSSÁGI LED PROGRAM végrehajtásához ún. LED átadás-átvételi pontokat alakít ki. Az átadás-átvételi pont kialakításával kapcsolatos formai és megjelenési előírásokat, valamint az ezekhez szükséges kellékek – pl. molinók, táblák stb. – leírását a jelen Szerződés melléklete tartalmazza azzal a minimális elvárással, hogy legalább egy

- átadói pult, vagy asztal, valamint egy raklap tárolására alkalmas és zárható helyiség kerüljön biztosításra – **1. sz. melléklet** –, a Szerződés mellékletét képező dokumentumban meghatározott helyszínen és nyitvatartási idővel – **2. sz. melléklet** – a melléklet tartalmazza a Partner által biztosított helyszínen megállapodott nyitvatartási időket. Partner vállalja a 2. sz. mellékletnek megfelelő helyen az átadás-átvételi ponton működtetését és azok melléklet szerinti időben történő nyitvatartását a jelen Szerződés hatálya alatt. A Partner vállalja továbbá, hogy saját elérésű kommunikációs csatornákon keresztül (ezek leírását és a kommunikáció tartalmát a szerződés melléklete foglalja magában – **3. sz. melléklet** – a LAKOSSÁGI LED PROGRAM-ról, annak eléréséről és jellemzőiről), az igénybevétel feltételeiről tájékoztatja a településen élőket.
3. A Partner a jelen Szerződés II.2. pontjában meghatározott átadás-átvételi pont(ok) működtetéséhez legalább 1 (egy) fő személyzetet biztosít, a személyzet a nyitvatartási időtartam alatt folyamatos jelenléttel az átadás-átvételi pontokon rendelkezésre áll a jelen Szerződés teljesítéséhez (egy átadás-átvételi ponton legalább egy személynek, mint személyzetnek a nyitvatartási időben mindig jelen kell lennie). A Partner az általa biztosított személyek (mint személyzet) eljárásáért a CYEB-bel szemben úgy felel, mintha maga járt volna el.
 4. A Partner a II.2. pontnak megfelelő átadás-átvételi pontokon – a nyitvatartási időben – átadja a Felhasználók részére a CYEB által biztosított LED-eket (az átadás során biztosítja a Partner azt, hogy az adott Felhasználó a számára előkészített LED-eket kapja meg és vegye át), a LED-ek átadása személyre szabottan, az adott Felhasználó javára történik. A Partner az adott átadási pontra regisztrációval és szerződéssel rendelkezőket az átadási ponton lakóhelyüktől függetlenül köteles kiszolgálni.
 5. Felek megállapodnak abban, hogy a II.2. pontnak megfelelő átadás-átvételi ponton a Partner a CYEB által előre elkészített (raklap) és a Partner által elszállított LED-eket (a II.7. pontnak megfelelő) lista alapján az átvételt követő 10 (tíz) munkanapon belül kiszzereli („kommissiózza”) - a Felhasználók nevére szólóan – csomagolja a CYEB által biztosított LED-eket, majd az így elkészített csomagokat a LAKOSSÁGI LED PROGRAM szerint adja át a jogosult Felhasználónak, valamint a LED-ek átadása-átvétele során aláírhatja a Felhasználóval a CYEB által elkészített és a Felhasználók nevére szóló „ÁTVÉTELI NYILATKOZAT”-ot (az ÁTVÉTELI NYILATKOZAT a Felhasználóknak előkészített, a LED-eket tartalmazó csomagokhoz csatolt külön nyilatkozat). A Partner az átvétellel elismeri, hogy az átadás-átvételtől az átvett LED-ekért kizárólagosan felel, azokkal elszámolni köteles.
 6. A Partner a LED-ek átadását megelőzően a II.7. pont szerinti lista alapján ellenőrzi az átvételre jelentkező Felhasználó személyazonosságát (ehhez jogosult elkérni a Felhasználó személyének azonosításához szükséges dokumentumokat a Felhasználótól). Abban az esetben, ha az átadás-átvételre a Felhasználó személyesen nem jelenik meg, de helyette más meghatalmazott jár el, úgy a Partner köteles a meghatalmazott személyének azonosítása elvégzésére (azonos módon, mint ahogyan azt a Felhasználó esetében a jelen Szerződés szerint kell elvégeznie), valamint köteles a meghatalmazás eredeti példányát is elkérni a meghatalmazotttól. A Partner minden átadási nap után – a sikeres átadásokról – egy kimutatást készít és ad át (legkésőbb az átadási napot követő első munkanap 12:00 óráig) a CYEB részére, a kimutatás tartalmazza azt, hogy a II.7. pontnak megfelelő listából mely felhasználó vette át az adott átadási napon a neki járó LED-eket (a kimutatás átadása a leszallitva@ledcsere.hu e-mail címre történő Pdf. dokumentum megküldésével történik, a Pdf. dokumentumot a Partner II.3. pont szerinti személyzete, vagy a Partner képviselőjének aláírása hitelesíti).
 7. A Partner a jelen Szerződés alapján meghatározott LED-eket és azoknak megfelelő – Felhasználónként előkészített – csomagokat átvételi elismervény (vagy szállítólevél) alapján veszi át a CYEB-től (az átvétel az „ÁTVÉTELI NYILATKOZAT” átvételét és annak megfelelő LED darabszámok és típusok átvételét is igazolja), a Partner az átvett LED-ekért őrzési felelősséget vállal (a LED-ek sérülése, elvesztése, megsemmisülése esetén a Partner a LED-ek CYEB által megadott értékét a CYEB-nek – a CYEB felhívása szerinti módon és értéken – köteles megfizetni). Az átvételi nyilatkozat (szállítólevél) Partner általi aláírásával a kárveszély a Partnerre száll.
 8. A Partner a jelen Szerződés hatályának megszűnésével – vagy a CYEB felhívása szerint – köteles elszámolni a CYEB-el, amely jelenti a Felhasználók által átvett LED-eknek megfelelően az átvételt igazoló „ÁTVÉTELI NYILATKOZAT”-ok eredeti példányainak a

- CYEB részére történő átadását (valamint, ha meghatalmazott járt el a Felhasználó nevében, akkor a kapcsolódó meghatalmazás átadását, eredeti iratként). Az elszámolás jelenti továbbá a jelen Szerződés II.7. pont szerinti lista visszaszolgáltatását és jelenti a Felhasználók által át nem vett LED-ek (és kapcsolódó ÁTVÉTELI NYILATKOZAT-ok) visszaadását is a CYEB részére (azon LED-ek esetében, amelyek nem kerülnek visszaadásra, a Partner külön felhívásra 1 500Ft+ÁFA HUF/LED ellenértéket köteles fizetni a CYEB részére). Az ÁTVÉTELI NYILATKOZAT-ok és Felhasználók által át nem vett LED-ek visszaadása a CYEB által meghatározott helyen történik, a kapcsolódó költségeket a Partner viseli (amennyiben a visszaadáshoz a CYEB az átadás-átvételi pont(ok)-at jelöli meg a költségek viselése a CYEB által előzetesen meghatározott ellenérték CYEB részére való megtérítésével történik). A CYEB a jelen pontnak megfelelő elszámolás során az átvett iratokról és LED-ekről írásos elismervényt (vagy szállítólevélen való átvétel esetén a szállítólevél szerinti igazolást) ad a Partner részére. Az elismervény/szállítólevél CYEB általi aláírásával a kárveszély a CYEB-re száll. A Partner az elszámolás keretében szolgáltatja vissza a CYEB-nek az 1. sz. melléklet alapján a LAKOSSÁGI LED PROGRAM-hoz kapcsolódóan átvett dolgokat.
9. Partner tudomásul veszi, hogy a jelen Szerződés alapján végzett tevékenységéért ellenérték, költségtérítés nem illeti meg (jelen nyilatkozat joglemondás).
 10. A Partner a Felhasználókkal kapcsolatos adatok tekintetében – a CYEB, mint adatkezelő megbízásából eljáró – adatfeldolgozónak minősül (Felek szükség esetén az adatfeldolgozást illetően köthetnek további és külön szerződést is).

III. Egyéb kérdések

1. Titoktartási záradék
 - 1.1. A Felek megállapodnak, hogy a Szerződésük tartalmát – valamint annak alapján létrejövő bármely megállapodást, elszámolást, a mindezeknek megfelelő adatokat, dokumentumokat, információkat – mindketten kifejezetten üzleti titoknak tekintik, azt harmadik fél tudomására hozni kifejezetten csak a másik Fél előzetes írásbeli hozzájárulásával jogosultak.
 - 1.2. A Felek kölcsönösen vállalják, hogy a Szerződés teljesítése során tudomásukra jutott információkat bizalmasan kezelik, illetve őrzik, azokat kizárólag a másik Fél érdekében, az ezen Szerződés teljesítése során használják fel és más harmadik személy, vagy személyek tudomására nem hozzák, hozzáférhetővé nem tehetik.
 - 1.3. A Felek információinak bizalmas kezelésére vonatkozó kötelezettség a jelen Szerződés megszűnése (ún. túlélő rendelkezés) esetén is alkalmazandó, a Feleket időbeli korlátozás nélkül terhelő kötelezettség.
 - 1.4. A Felek adatainak bizalmas kezelésére az üzleti titok védelméről szóló 2018. évi LIV. törvény rendelkezései alkalmazandók.
 - 1.5. A Partner vállalja a jelen Szerződés teljesítéséhez kapcsolódóan tudomására jutott személyes adatok kezelését is a LAKOSSÁGI LED PROGRAM-ra vonatkozó egyedi szerződéses feltételek szerint.
2. Felek kizárják azt, hogy a CYEB előzetes és írásos engedélye nélkül a Partner a Szerződésből fakadó jogait másra ruházza át.
3. A jelen Szerződés az aláírás napján lép hatályba és 2023. év 11. hónap 30. napig terjedő időtartamig szól, a Szerződés ún. rendes felmondással nem szüntethető meg. Bármely Fél jogosult a másik Fél súlyos, vagy ismétlődő szerződésszegése esetén, a szerződésszegő félhez intézett indokolt írásbeli nyilatkozatával a szerződést azonnali hatállyal felmondani.
4. A Felek megállapodnak, hogy a jelen Szerződés valamely rendelkezésének érvénytelensége a többi rendelkezés érvényességét nem érinti, kivéve, ha az érvénytelen rendelkezés nélkül a Szerződést a Felek nem kötötték volna meg. Ez esetben a Felek az érvénytelen rendelkezést olyan rendelkezéssel helyettesítik, mely annak céljához a legközelebb áll.
5. Ha valamely Fél nem gyakorolja, vagy késedelmesen gyakorolja a jelen Szerződés bármely rendelkezése tekintetében meglévő bármely jogosultságát vagy jogorvoslati lehetőségét, ez nem tekinthető az ilyen jogosultságról vagy jogorvoslatról való lemondásnak.

6. A szerződő Felek megállapodnak, hogy a jelen Szerződést – különös tekintettel a díjra, illetve a felek jogaira és kötelezettségeire – csak közös megegyezéssel, írásban, egy okiratba foglalt jognyilatkozattal módosíthatják.
7. A Felek a jelen Szerződéssel kapcsolatos jogvitájukat megkísérik elsősorban békésen rendezni. A Szerződéssel összefüggésben – ide értve különösen a Szerződésből fakadó, a Szerződés teljesítésével, megszegésével, megszűnésével, érvényességével, vagy értelmezésével kapcsolatos vitákat – a Felek alávetik magukat a Magyar Kereskedelmi és Iparkamara mellett működő Állandó Választottbíróság (Kereskedelmi Választottbíróság Budapest) kizárólagos és végleges döntésének azzal, hogy az eljárás helye Budapest, a Választottbíróság a saját Eljárási Szabályzata szerint jár el, az eljáró választottbírók száma 3 választottbíró és az eljárás során a magyar nyelvet kell alkalmazni. A Felek kizárják a választottbíráskodásról szóló 2017. évi LX. tv. IX. fejezetében szabályozott eljárásújtás lehetőségét. Az alkalmazandó jog a magyar jog. A jelen választottbíróági kikötés – a Szerződéssel kapcsolatos jogvitákra vonatkozóan – az állami bírósági utat kizárja.
8. A Felek által nem szabályozott kérdésekben a „Ptk.” (2013. évi V. tv.) rendelkezései az irányadóak.
9. A Felek mindegyike a következő nyilatkozatot teszi és szavatolja a másik Fél felé a Szerződés aláírásával (e nyilatkozatokról külön nyilatkozat nem kerül kiállításra Felek részéről):
 - a magyar jogszabályok szerint érvényesen léteznek; képes és jogosult arra, hogy a jelen Szerződést megkösse és teljesítse, továbbá rendelkezik a Szerződés teljesítéséhez szükséges minden felhatalmazással, hatósági engedéllyel;
 - nincs ellene folyamatban csőd eljárás, felszámolási eljárás vagy végelszámolás, illetve ilyen eljárások megindítása nem történt meg;
 - nincs ellene folyamatban bíróság, közigazgatási szerv vagy egyéb hatóság előtt olyan peres vagy egyéb eljárás, mely a Szerződésben foglaltak teljesítését akadályozza vagy hátrányosan érinti;
 - a jelen Szerződés szabályszerű felhatalmazással került aláírásra és a Felek érvényes és jogilag kötelező erejű kötelezettségvállalását tartalmazza, mely az abban foglalt feltételek szerint kikényszeríthető;
 - a jelen Szerződés megkötése és teljesítése nem eredményezi az adott Fél létesítő okirata, illetőleg egyéb általa kötött megállapodás vagy okirat rendelkezéseinek megszegését;
 - a led-csere programot érintő törvényi változás esetén a szerződés annak megfelelően módosítható.

A szerződő Felek a jelen Szerződést - amely kettő (2) eredeti példányban készült, amiből egy példány a Partnert, egy példány a CYEB-et illeti meg - gondos áttanulmányozás után, mint szerződéses akaratukkal mindenben megegyezőt, törvényes képviselőik útján jóváhagyólag aláírták, a megállapodás aláírásával a Felek elismerik a Szerződés rájuk eső példányának az átvételét.

Kelt: Orosháza helyen, 2023. év 06. hónap 28. napján

(CYEB Kft.)

(Partner)

1. sz. melléklet

Átadás-átvételi pont leírása és kialakításának leírása:

Minimum 1 négyzetméter alapterületű átadóhelyiség kis asztallal vagy pulttal, humán erőforrás biztosítása,  legalább 1 raklap elhelyezésére alkalmas, zárható raktár- vagy irodahelyiség.

2. sz. melléklet

Átadás-átvételi pont helye:

Orosházi Polgármesteri Hivatal
5900 Orosháza, Szabadság tér 4-6.

Nyitvatartási idő:

Hétfő 08:00 órától 12:00 óráig és 12:30 órától 17:00 óráig

Kedd 08:00 órától 12:00 óráig és 12:30 órától 16:00 óráig

Szerda 08:00 órától 12:00 óráig és 12:30 órától 16:00 óráig

Csütörtök 08:00 órától 12:00 óráig és 12:30 órától 16:00 óráig

Péntek 08:00 órától 12:00 óráig

Településen működő háztartások száma:

Logisztikai kapcsolattartó: dr. Csicsel Attila

Logisztikai kapcsolattartó telefonos elérhetősége: +36-70/364-5163

E-mail cím a regisztráltak számának heti rendszerességgel történő fogadására:

csicsel.attila@oroshaza.hu

A lakosság/munkavállalók felé történő kommunikáció, ezzel párhuzamosan az online regisztráció tervezett ideje:

2023. év 07. hónap 01. naptól- 2023. év 08. hónap 15. napig

3. sz. melléklet

A LED-csere programot az alábbi kommunikációs csatornákon hirdeti meg az Önkormányzat (pl.: weboldal, facebook oldal, helyi újság, hirdetőoszlop, közintézmények):

Orosháza város honlapja - <https://www.oroshaza.hu/>

Hirdetmény - Polgármesteri Hivatal, közintézmények

Helyi sajtó - OrosCafé, Orosházi Élet

Facebook

ADATFELDOLGOZÓI SZERZŐDÉS (LAKOSSÁGI LED-CSERE PROGRAM)

amely létrejött egyrészről

Név:	CYEB Energiamegoldások Kft.
Székhely:	2000 Szentendre, Dobogókői út 1.
Cégjegyzékszám:	13-09-167554
Adószám:	14469286-2-13
Képviseli:	Szebeni Márton, Briski Vilmos, Jakab Mónika - Ügyvezetők
Kapcsolattartó:	Meixner István

mint adatkezelő (a továbbiakban: „*Adatkezelő*”)

másrészről

Név:	Orosháza Város Önkormányzata
Székhely:	5900 Orosháza, Szabadság tér 4-6.
Azonosító szám:	725514 (PIR)
Adószám:	15725510-2-04
Képviseli:	Dávid Zoltán polgármester
Kapcsolattartó:	dr. Csicsel Attila

mint adatfeldolgozó (a továbbiakban: „*Adatfeldolgozó*”)

– Adatkezelő és Adatfeldolgozó a továbbiakban együttesen „**Felek**”, vagy ahogy a szövegösszefüggés kívánja „**Fél**”) – között az alulírott helyen és napon, az alábbi feltételekkel:

*Az Európai Parlament és a Tanács (EU) a természetes személyeknek a személyes adatok kezelése tekintetében történő védelméről és az ilyen adatok szabad áramlásáról, valamint a 95/46/EK rendelet hatályon kívül helyezéséről (általános adatvédelmi rendelet) szóló 2016/679 rendelete (a továbbiakban: „**GDPR**”) 4. cikk 8. pontja értelmében adatfeldolgozó az a természetes vagy jogi személy, közhatalmi szerv, ügynökség vagy bármely egyéb szerv, amely az adatkezelő nevében személyes adatokat kezel.*

A GDPR 28. cikk (3) bekezdése alapján az adatfeldolgozó által végzett adatkezelést az uniós jog vagy tagállami jog alapján létrejött olyan szerződésnek vagy más jogi aktusnak kell szabályoznia, amely köti az adatfeldolgozót az adatkezelővel szemben. Ugyanezen cikk (9) bekezdése alapján a szerződést vagy más jogi aktust írásba kell foglalni.

1. Előzmények

1.1. Felek rögzítik, hogy közöttük 2023. év 06. hó 28. napján az Adatkezelő által meghirdetett „LAKOSSÁGI LED PROGRAM” végrehajtását érintően EGYÜTTMŰKÖDÉSI MEGÁLLAPODÁS jött létre (a továbbiakban: „**Fősz szerződés**”).

1.2. Felek jelen szerződést a Fősz szerződésre tekintettel kötik a személyes adatoknak a GDPR szerinti jogszerű feldolgozása érdekében. Jelen szerződés a Fősz szerződés szerves részét képezi, az adatfeldolgozásra kizárólag a Fősz szerződéssel összhangban kerülhet sor, a Fősz szerződésben meghatározott időszakban. A Fősz szerződés megszűnésével jelen szerződés is megszűnik.

2. A Szerződés, adatkezelés tárgya

2.1. Adatkezelő a megfelelő technikai és szervezési intézkedések biztosításával az Adatfeldolgozó rendelkezésére bocsátja a Fősz szerződésben meghatározott – a Fősz szerződésben foglalt –, illetve a Fősz szerződés teljesítése érdekében szükségképpen rendelkezésre bocsátott vagy bocsátandó személyes adatokat (a továbbiakban: „**Személyes Adatok**”) a Fősz szerződésben

foglalt feladatok teljesítése érdekében. Adatfeldolgozónak adatfeldolgozói nyilvántartás vezetési kötelezettsége van az adatkezelési és adattovábbítási tevékenységével összefüggésben.

2.2. Adatfeldolgozó a Személyes Adatokat kizárólag az Adatkezelő írásbeli utasításai alapján, kizárólag a Főszerződésben foglalt feladatok teljesítése érdekében kezeli (a továbbiakban: „**Adatfeldolgozás**”). Az Adatfeldolgozó kijelenti és szavatol érte, hogy a Személyes Adatokat harmadik országba nem továbbítja. Az Adatfeldolgozás célja a Főszerződés teljesítése, más célokra az Adatfeldolgozó a Személyes Adatokat nem jogosult kezelni.

2.3. Az Adatfeldolgozó köteles megtéríteni Adatkezelő részére minden olyan kárt, mely abból az okból keletkezik, hogy Adatfeldolgozó a Személyes Adatok kezelése körében a jelen szerződésben vagy a GDPR-ban előírt kötelezettségeit megszegi, függetlenül attól, hogy a kár ténylegesen az Adatkezelőnél vagy az Adatfeldolgozónál következik be. Amennyiben a kár ténylegesen az Adatkezelőnél következik be, de az Adatfeldolgozó kötelezettségszegésére vezethető vissza, úgy az Adatfeldolgozó köteles az Adatkezelő felé a kárt megtéríteni, illetve harmadik személy felé a kárért Adatkezelő helyett helytállni.

2.4. Adatfeldolgozó az Adatkezelő előzetesen írásban tett eseti vagy általános felhatalmazása nélkül további adatfeldolgozót nem vehet igénybe. Ha az Adatfeldolgozó az Adatfeldolgozáshoz további adatfeldolgozó szolgáltatásait igénybe veszi, erre a további adatfeldolgozóra is ugyanazokat az adatvédelmi kötelezettségeket kell telepíteni, mint amelyek a Felek között létrejött jelen szerződés alapján irányadók és az Adatfeldolgozó ilyen további adatfeldolgozó tevékenységéért úgy felel, mint maga járna el, illetve felelős minden olyan kárért is, amely további adatfeldolgozó igénybevétele nélkül nem következett volna be.

2.5. Az Adatfeldolgozás során Adatfeldolgozó biztosítja, hogy a Személyes Adatok kezelésére feljogosított személyek titoktartási kötelezettséget vállalnak vagy jogszabályon alapuló megfelelő titoktartási kötelezettség alatt állnak. Így különösen, de nem kizárólagosan Adatfeldolgozó biztosítja, hogy a vele munkaviszonyban – egyéb munkavégzésre irányuló jogviszonyban – álló személyek a tudomásukra jutott Személyes Adatokat kizárólag a Főszerződésben foglaltak teljesítése céljából kezelik, más célra nem használják, azokat illetéktelen személyekkel nem közlik, illetéktelen személyeknek nem adják át. Adatfeldolgozó biztosítja továbbá, hogy a Személyes Adatok kezelésére feljogosított személyek a Személyes Adatokat nyilvánosságra nem hozzák, azokhoz jogosulatlan hozzáférést harmadik félnek nem engednek.

2.6. Az Adatfeldolgozó a tudomány és technológia állása és a megvalósítás költségei, továbbá az Adatfeldolgozás jellege, hatóköre, körülményei és céljai, valamint a természetes személyek jogaira és szabadságaira jelentett, változó valószínűségű és súlyosságú kockázat figyelembevételével megfelelő technikai és szervezési intézkedéseket hajt végre annak érdekében, hogy a kockázat mértékének megfelelő szintű adatbiztonságot garantálja, ideértve, többek között a GDPR 32. cikkében foglalt intézkedéseket.

2.7. Az Adatfeldolgozó az Adatfeldolgozás jellegének figyelembevételével megfelelő technikai és szervezési intézkedésekkel a lehetséges mértékben segíti az Adatkezelőt abban, hogy teljesíteni tudja kötelezettségét az érintett GDPR III. fejezetében foglalt jogainak gyakorlásához kapcsolódó kérelmek megválaszolása tekintetében, valamint segíti az Adatkezelőt a 32–36. cikk szerinti kötelezettségek teljesítésében, figyelembe véve az Adatfeldolgozás jellegét és az Adatfeldolgozó rendelkezésére álló információkat. Az Adatfeldolgozó továbbá az Adatkezelő rendelkezésére bocsát minden olyan információt, amely a GDPR 28. cikkében meghatározott kötelezettségek teljesítésének igazolásához szükséges, továbbá amely lehetővé teszi és elősegíti az Adatkezelő által végzett auditokat, beleértve a helyszíni vizsgálatokat is.

2.8. Az Adatfeldolgozó köteles részletes írásbeli értesítést küldeni az Adatkezelő részére haladéktalanul, de legkésőbb az attól számított tizenkét (12) órán belül, hogy: (i) a biztonság olyan sérülését észleli, amely a tárolt vagy kezelt Személyes Adatok véletlen vagy jogellenes megsemmisítését, elvesztését, megváltoztatását, jogosulatlan közzétételét vagy az azokhoz való jogosulatlan hozzáférést eredményezi; vagy (ii) az Adatfeldolgozó vagy bármely alvállalkozója

bármilyen formában megsérti a hatályos adatvédelmi jogszabályokat. Az értesítésben kiemelten fontos ismertetni (i) az incidens jellegét, beleértve – ha lehetséges – az érintettek kategóriáit és hozzávetőleges számát, valamint az incidenssel érintett adatok kategóriáit és hozzávetőleges számát; (ii) az incidensből eredő, valószínűsíthető következményeket; (iii) valamint az Adatfeldolgozó által az incidens orvoslására tett vagy tervezett intézkedéseket, beleértve adott esetben az incidensből eredő esetleges hátrányos következmények enyhítését célzó intézkedéseket.

Az Adatfeldolgozó ilyen esetben a saját költségén köteles:

- a) korszerű biztonsági vizsgálatot és ellenőrzést végezni az incidens kapcsán és tájékoztatni az Adatkezelőt a vizsgálat eredményeiről, valamint az annak érdekében hozott korrekciós és megelőző intézkedésekről, hogy a jövőbeni incidenseket elkerülje; és
- b) a méltányosan elvárható módon együttműködni az Adatkezelővel az incidens kezelése, valamint a szükséges korrekciós és/vagy megelőző intézkedések fogantatása során.

2.9. Az Adatfeldolgozó az Adatfeldolgozás befejezését követően az Adatkezelő döntése alapján minden Személyes Adatot töröl vagy visszajuttat az Adatkezelőnek, és törli a meglévő másolatokat, kivéve, ha az uniós vagy a tagállami jog a Személyes Adatok tárolását írja elő.

2.10. Az Adatfeldolgozó haladéktalanul tájékoztatja az Adatkezelőt, ha úgy véli, hogy annak valamely utasítása sérti a GDPR-t vagy a tagállami vagy uniós adatvédelmi rendelkezéseket.

2.11. Jelen szerződés vagy annak bármely rendelkezése kizárólag írásban, mindkét Fél aláírásával módosítható.

2.12. Jelen szerződés bármely rendelkezésének érvénytelensége nem érinti a többi rendelkezés érvényességét. Ebben az esetben az érvénytelen rendelkezés olyan érvényes rendelkezéssel helyettesítődik, amely a Felek eredeti akaratával a leginkább összhangban áll.

2.13. Jelen szerződésben nem szabályozott kérdésekben a Polgári Törvénykönyvről szóló. 2013. évi V. törvény, valamint a GDPR vonatkozó rendelkezései irányadóak.

2.14. Szerződő Felek megállapodnak, hogy a jelen szerződéssel kapcsolatos vitás kérdéseket egymás között tárgyalás útján kísérik meg rendezni.

2.15. A Felek a szerződést annak elolvasása és közös értelmezése után, mint az akaratukkal mindenben megegyezőt jóváhagyólag írják alá.

Kelt: Orosháza helyen, 2023 . év 06 hónap 28 . napján

(CYEB - Adatkezelő)

(Adatfeldolgozó)

Adatfeldolgozói nyilvántartás - LAKOSSÁGI LED-CSERE PROGRAM

Adatkezelő neve, elérhetősége	CYEB Energiamegoldások Kft. 2000 Szentendre, Dobogókői út 1.	Adatkezelő adatvédelmi tisztviselőjének neve, elérhetősége	Az Adatkezelő adatvédelmi tisztviselőjének neve, elérhetősége	Adatfeldolgozó neve, elérhetősége	Adatfeldolgozó neve, elérhetősége	Adatkezelő kifejezett utasítására történő nemzetközi adattovábbítás esetén a címzett harmadik ország vagy nemzetközi szervezet megjelölése	Az Infotv. szerinti végrehajtott műszaki és szervezési biztonsági intézkedések általános leírása
Sorszám	Adatfeldolgozási művelettel érintett adatok és az adatfeldolgozás típusai*	Feldolgozott adatokat továbbítása 3. országba, vagy nk. szervezetnek	Feldolgozott adatok adathordozója	Az Adatfeldolgozó megbízásból - de az adatkezelő engedélyével - vagy rendelkezése szerint végzett további adatfeldolgozás	Az Adatkezelő kifejezett utasítására történő nemzetközi adattovábbítás esetén a címzett harmadik ország vagy nemzetközi szervezet megjelölése	Az Infotv. szerinti végrehajtott műszaki és szervezési biztonsági intézkedések általános leírása	- személyes adatok zártató helyben történő kezelése - személyes adatokhoz történő hozzáférés szervezeti eszközökkel történő korlátozása - elektronikus úton tárolt személyes adatok logikai védelme, a hozzáférés korlátozása
LAKOSSÁGI LED PROGRAM során létrejött szerződés teljesítése kapcsán történő adatkezelés	A mindenkori részvételi nyilatkozatban, az energiahatekonysági megállapodásban és az átvételi nyilatkozatban szereplő személyes adatok	Nem kerül rá sor	Szerver és papír alap	Nem történik	Nem kerül rá sor	- személyes adatok zártató helyben történő kezelése - személyes adatokhoz történő hozzáférés szervezeti eszközökkel történő korlátozása - elektronikus úton tárolt személyes adatok logikai védelme, a hozzáférés korlátozása	

*Az adatkezelések típusai az alábbiak:
- gyűjtés;
- fűvelés;
- rögzítés;
- rendszerezés;
- tárolás;
- megváltoztatás;
- felhasználás;
- lekérdezés;
- továbbítás;
- összehangolás;
- összekapcsolás;
- zárolás;
- további felhasználás megakadályozása;
- személyi azonosítása

(Adatfeldolgozó)

GYIK önkormányzatok és partnerek részére

ÁLTALÁNOS KÉRDÉSEK

Miért éri meg egy cégnek, hogy ingyen LED-eket oszt? Hol van az „apróbetűs” rész?

Mint energiakereskedő a CYEB-nek is kötelező minden évben energiahatékonysági projekteket felmutatni. Ennek elmulasztása esetén büntetést kellene fizetni. Így inkább a transzparenssal elszámolható LED-ek osztásával teszünk eleget törvényi kötelezettségünknek. A program anyagi háttérét az a 2020-as törvény adja, ami alapján az energiakereskedő cégeknek (villany/gáz/üzemanyag) minden évben forgalom utáni energiahatékonysági programok támogatását kell bemutatnia.

Vonatkozó szabályozás: [Kapcsolódó szabályozások — Energiahatékonyság \(mekh.hu\)](#)

Intézmények és cégek is részt vehetnek az akcióban?

Nem, ez az akció kifejezetten a lakosságnak szól. Amennyiben igény van céges vagy intézményi együttműködésre, jelezzék, és az illetékes kollégához irányítjuk Önöket.

Miért jó, ha átadópontként hozzájárulok a CYEB LED csereprogramjához?

Minimális energiabefektetéssel, és többletköltségek nélkül hozzájuttatják a lakosságot/munkavállalókat egy olyan lehetőséghez, melynek segítségével ingyenesen juthatnak a környezetet kevésbé terhelő fényforráshoz. Emellett a villanyszámlájuk csökkentéséhez is hozzájárulnak.

A fentiek kommunikálásának részleteit, és azt, hogy mennyire hangsúlyozza ki a folyamatban saját szerepét, az átadópont üzemeltetőjére bízunk.

Mikor és hogyan érdemes meghirdetni a LED csereprogramot?

Csak a szerződéskötést követően, amikor az önkormányzat/partnercég részéről van kijelölt felelős. Önkormányzatoknak a helyi nyomtatott sajtó megjelenési időpontjának figyelembe vételével, hogy azokhoz is eljuthasson az akció híre, akik nem, vagy csak korlátozottan rendelkeznek internet-hozzáféréssel. Regisztrációs időszakként a település/szervezet méretétől függően 4-6 hetet javasunk. Jellemzően a regisztrációk lezárását követően 2-2,5 hónappal kezdődik meg az átadópontokon a LED-ek kiosztása az önkormányzat által megjelölt nyitvatartási időben.

Cégek esetében javasolt a dolgozóknak kiküldött (hír)levélben, illetve a céges belső újságban meghirdetni a lehetőséget. A regisztrációs időszaknak 2 hetes időintervallumot javasunk. A regisztrációkat követően leszállításra kerülnek a LED-ek, ezt követően a cég az általa meghatározott nyitvatartási időben kiosztja a munkavállalók számára.

A csereprogramban való részvétel lehetőségének kommunikálását és annak részleteit, valamint azt, hogy az átadópont mennyire hangsúlyozza ki a folyamatban saját szerepét, az átadópont üzemeltetőjére bízunk.

A regisztráció során melyik átvevőhelyet válasszák a lakosaink/munkatársaink?

Az önkormányzati partnerek értelemszerűen alfabetikus sorrendben, településként jelennek meg az átvevőpont pontos címével.

A cégek egy számot kapnak, amelyet majd az akció meghirdetésekor mindenképpen kommunikálniuk kell a munkavállalók felé, hogy a legördülő listából a megfelelő számot válasszák.

Mi a garancia arra, hogy nem lesznek visszaélések a regisztráció során?

A regisztráció során egy külön erre a célra tervezett algoritmus számolja ki, hogy az adott háztartás hány ingyenes LED-re jogosult. Ez a szám az éves áramfogyasztás, valamint a háztartásban található izzók számának és napi működési idejének függvénye.

Honnan tudja a felhasználó, hogy jöhet átvenni az ingyenes LED-jeit?

Regisztrációkor a felhasználó megadja az email címét, melyre ügyfélszolgálatos kollégáink az önkormányzattal egyeztetett osztás időpontját és helyszínét elküldik számára.

Jogosult-e az akcióra az, aki albérletben él, de nincs a nevében villanyszámla?

Csak abban az esetben, ha a tulajdonos nevében regisztrál, és átvételkor magával viszi a tulajdonos által aláírt meghatalmazást.

Jogosult-e az ingyenes LED-ekre, aki napelemet használ?

A napelemeknél a valós fogyasztást kell alapul vennünk, és a napelem által termelt áramot a jelenlegi jogszabályok szerint sajnos nem áll módunkban elszámolni.

Mi a teendő, ha valaki feltöltős villanyórát használ?

A regisztrációhoz szükséges igazolni az elszámolt időszak kezdetét és végét illetve a felhasznált mennyiséget. A regisztrációhoz kérjen igazolást a szolgáltatótól.

Ha egy önkormányzati dolgozó segít a lakosnak a regisztrációban, lehetséges-e, hogy a hivatali email címére több regisztrációt is elvégezzem.

Igen, ezt nem korlátozzuk.

Mi a teendő, ha a regisztráló címe Külterület vagy HRSZ?

A kitöltés során a közterület nevét (utca, köz, tér stb.) mindenképpen be kell írni, rendszerünk csak így fogadja el a regisztrációt.

Ezért azt javasoljuk, hogy ha pl. Külterület 575. a cím, akkor úgy kell beírni, hogy Külterület utca 575.

Ha HRSZ 800/a van feltüntetve, akkor HRSZ utca 800/a-nak kell beírni.

Mi a teendő, ha egy regisztráló lakos problémát jelez?

Kérjük, írjon az info@ledcsere.hu-ra.

Megadható-e a mobilszám helyett vezetékes?

Igen.

Mi a teendő, ha elhunyt, akinek a nevére a villanyszámla szól?

Hagyatékátadó végzést követően a szolgáltatónál szükséges kezdeményezni a névátírást. Névátírást követően az első számla kézhezvétele után szíveskedjen újra regisztrálni.

Lehet-e régi személyi igazolvánnyal regisztrálni?

Igen. A lakcímkártya feltöltésnél azt az oldalt kell feltölteni, ahol a lakcím van bejegyezve.

A számlatulajdonos adatait kell feltölteni?

Nem. A felhasználó adatait kell beírni, illetve az ő dokumentumait kell feltölteni.

Regisztrálhatnak-e a társasházi lakásokban közös villanyszámlát kapó?

A társasháznak is van villanyszámlája, tehát a közös képviselő pályázhat LED-cserére a társasház közös területeire vonatkozóan. Ha van almérő, és az a tulajdonos nevében van, akkor tud regisztrálni.

ÁTADÓPONT LÉTREHOZÁSA ÉS ÜZEMELTETÉSE

Hogyan néz ki a LED-csereprogram folyamata? Milyen ütemezésre lehet számítani?

Mi szükséges egy átadópontra létrehozásához?

Egy kb. 1 nm-es terület kis asztallal vagy pulttal, emberi erőforrás és egy zárható, minimum egy raklapnyi területű raktár.

Milyen nyitva tartás javasolt?

Ez a település/cég működésén, kapacitásán, valamint a regisztráló magánszemélyek számán múlik. Az fontos, hogy az átadópontra csak a regisztrációs időszak lezárulását követően nyisson meg. Heti 1-2 napon 2-6 órában, a regisztráltak számától függően.

Mikor kapja meg az átadópontra a LED-eket?

A regisztrációs időszak lezárulását követően (jellemzően a szerződésben feltüntetett 60.nap után). Az átadópontra, valamint a CYEB logisztikai részlege által egyeztetett időpontban.

Hol és hogyan kell tárolni a LED-eket?

Egy zárható, minimum egy raklapnyi területű raktárban/irodában

A LED-eken kívül milyen dokumentumok érkeznek?

Amennyiben a CYEB végzi a komissiózást, akkor a csomagban átvételi nyilatkozat található, amit az ügyfél (végfelhasználó) ír alá. Ezen kívül 2db Átvevőhely LED átvételi jegyzőkönyv, valamint Kiszállítás Ügyféllista található.

Amennyiben az Önkormányzat komissióz, akkor a fenti dokumentumokat e-mailben (PDF formátumban) küldi el ügyfélszolgálatunk a megadott kapcsolattartó részére.

Amelyik önkormányzatnál a dolgozók segítenek az időseknek a regisztrációban, és a hivatali e-mail címmel regisztrálják őket, akkor a szerződést vagy az átvételi nyilatkozat mintát, az ügyfél kérésére nyomtassák ki legyenek kedvesek.

Honnan tudja az átadópontra felelős személy, hogy a regisztráltak részére melyik izzóból hány darab jár?

A regisztrációból generált, CYEB által kinyomtatott és az izzókkal együtt kiszállított dokumentációból.

Az átadás folyamata hogyan történik? Bemutatja a lakos/munkavállaló az emailt a kijelölt kollégának, és ezután megkapja az izzót?

A regisztrációs időszak lezárulását követően az izzókkal együtt elküldjük az azokhoz tartozó dokumentációt, mely átadás-átvételkor aláírandó, majd 2 munkanapon belül beszkenelve visszaküldendő a leszallitva@ledcsere.hu –ra. Ezt követően postázandó a CYEB Energiamegoldások részére: 2000 Szentendre, Dobogókői út 1-ba.

Le kell adni a régi, hagyományos izzókat?

Nem.

Terheli-e az átadópontra számlaadási kötelezettség?

NEM. Számlaadási kötelezettség a CYEB-et terheli, az átvételt követő 8 napon belül ki kell állítania a végfelhasználó részére a nullás számlát. Ehhez az szükséges, hogy az átadáshoz szükséges, a végfelhasználó által aláírt dokumentumot legkésőbb az átadást követő második munkanapon elektronikus (szkenelt) formában az átadópontra felelőse elküldje a leszallitva@ledcsere.hu e-mail címre.

Köteles-e az önkormányzat más település lakóit kiszolgálni?

Igen, de elenyésző azok száma, akik más településre regisztrálnak.

Jogi kérdések

Mit jelent az Egyedi Szerződés Feltételek dokumentum II/2. pontjában a következő mondat? „... ezzel vállalja a program szerint létrejövő vagyoni értékű jog átruházását a CYEB részére...” Itt milyen vagyonértékű jogról van szó?

Az EKR törvény definiálja az u.n. White Certificate (fehér bizonyítvány) fogalmát, ami a megtakarítással létrejön. Ez egy jog, amiért adjuk a LED-et, ez a jogi konstrukció.

Miért kell a regisztráció folyamán feltölteni a személyes okmányokat?

A CYEB rendelkezik adatkezelési szabállyal, valamint a programra vonatkozó szerződéses feltételek (ESZF) is tartalmaznak adatkezelési és adatvédelmi szabályokat, amelyek - és az érintett természetes személy elfogadó nyilatkozata folytán - az adatkezelés elfogadását, valamint az arra való felhatalmazást is jelentik a programban részes személy tekintetében.

A természetes személy adatainak kezelése és tárolása, valamint azok feldolgozása szükségszerű része a programnak, mivel azok nélkül a jelentkező azonosítását (és a felhasználási helyének további azonosítását) nem lehet elvégezni. Az azonosítás személyes adatokat tartalmazó iratok ismeretét (az iratok átadását) tételezi fel, így az adatkezelés (az iratok elektronikus átvételével) célhoz kötött és rendeltetészerű, amelyet a jelentkező nem kifogásolhat.

Az önkormányzat milyen jogcímen kezelhet/kezeli-e az adatokat?

A szerződés második felében található adatkezelési nyilatkozatban minden részlet megtalálható.

A lakossági LED csereprogram keretein belül a számla a CYEB és a magánszemély között lesz, mi fog szerepelni a számlán?

A megszokott számlaadatok és információk.

A termékek megnevezése és ára is szerepel rajta, továbbá az, **hogy pénzügyi teljesítést nem igényel**, jelezve ezzel, hogy nem ingyenes az átadott termék. Ez egy csereügylet, amelynek egyik része az átadott LED, amelynek értéke megegyezik a CYEB által a lakossági ügyféltől kapott jog értékével.

A magánszemélynek keletkezik-e adófizetési kötelezettsége ingyenesen kapott termék után?

A magánszemély nem áfa alany, így az általa átadott jog értéke áfa-mentes. A csereügylet során nyeresége sem keletkezik a magánszemélynek, így egyéb adóvonzata sincs.

E27 ÉS E14 LED

Kiemelkedő hatékonyságú LED fényforrás E27 és E14 foglalattal ellátott lámpatestekbe. A fényforrások klasszikus körte formával E27 foglalattal és kisgömb formával E14 foglalattal elérhetőek. A hagyományos izzóknak megfelelő fényáramot rendkívül alacsony teljesítmény felvételű LED fényforrások biztosítják, így a világítás költségének több, mint 90%-a megtakarítható a fényforrások használatával.



Alkalmazási területek

- E27 vagy E14 foglalattal rendelkező lámpatestekben
- Hagyományos izzók kiváltására
- Halogénlámpák, vagy kisebb hatékonyságú fényforrások kiváltására

Előnyök

- Kiemelkedő energia hatékonyság
- Hagyományos kinézet és forma
- Villogásmentes működés

Modellek

Forma	Foglalat	Hagyományos izzó teljesítménye	Megfelelő CYEB LED	Teljesítmény	Fényáram
A60 körte	E27	40 W	A60E27F16-3W-827-C	3 W	480 lm
A60 körte	E27	60 W	A60E27F16-5W-827-C	5 W	806 lm
A60 körte	E27	75 W	A60E27F16-6W-827-C	6,4 W	1.056 lm
A60 körte	E27	100 W	A60E27F16-9W-827-C	9,5 W	1.521 lm
P45 kis gömb	E14	40 W	P45E14F16-3W-827-C	3 W	480 lm
P45 kis gömb	E14	60 W	P45E14F16-5W-827-C	4,9 W	806 lm

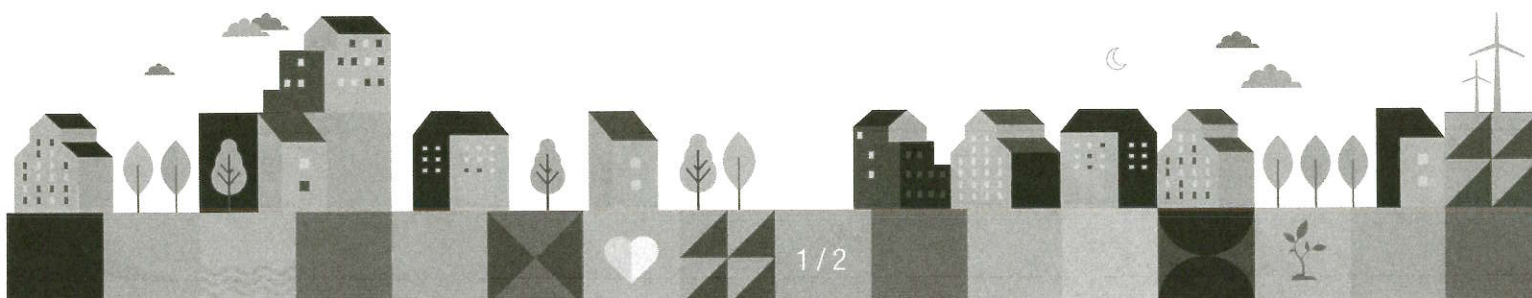

Általános jellemzők

Fényhasznosítás	160 lm/W
Élettartam (L70B50)	15.000 óra
Környezeti hőmérséklet	-15°C - +40°C
Por- és vízállóság	IP20
Energiaosztály	C
Garancia	2 év

Optikai jellemzők

Bura	átlátszó
Színhőmérséklet	2700 K
Színvisszaadás	≥80
Villogásmentes	igen

Elektromos jellemzők

Feszültség	220-240 V/AC 50-60 Hz
Teljesítmény tényező	>0,5

Méretetek

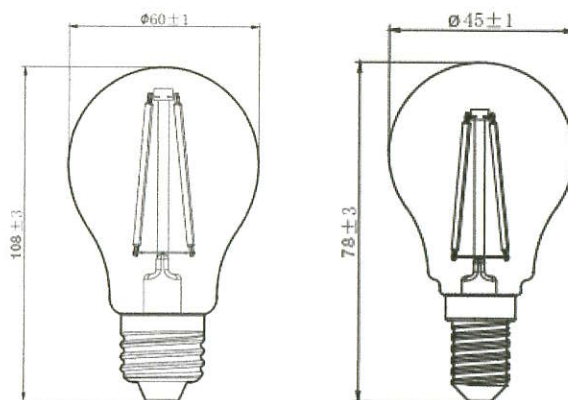

E27 LED

E14 LED

Spektrális eloszlás

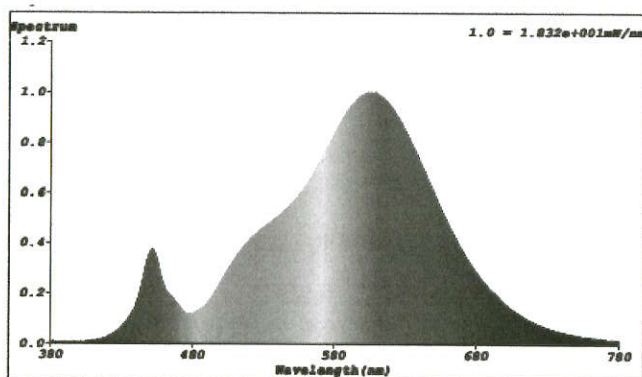

A BestLED Hungary Kft. mindent megtesz azért, hogy az adatlapokon minél pontosabb és aktuális információkat jelenítsen meg, de mivel a folyamatos termékfejlesztésnek köszönhetően a termékek jellemzői is változhatnak, semmilyen felelősséget nem vállal az itt feltüntetett információkért. A fenti információk csak külön megállapodás alapján képezik részét bármilyen ajánlattételnek vagy szerződésnek.

BestLED Hungary Kft., 2022.11.30.

www.bestled.hu



ELŐTERJESZTÉS
Orosháza Város Önkormányzat Képviselő-testülete részére

Tárgy: Beszámoló Orosháza város közbiztonságának 2022. évi helyzetéről, valamint a közbiztonság érdekében tett intézkedésekről

Tisztelt Képviselő-testület!

A rendőrségről szóló 1994. évi XXXIV. törvény 8. § (4) bekezdése a következők szerint rendelkezik:

„8. § (4) A rendőrkapitány vagy kijelölt helyettese évente beszámol a rendőrkapitányság illetékességi területén működő települési önkormányzat képviselő-testületének a település közbiztonságának helyzetéről, a közbiztonság érdekében tett intézkedésekről és az azzal kapcsolatos feladatokról. A vármegyei (fővárosi) önkormányzat felkérésére évente a rendőrfőkapitány vagy kijelölt helyettese számol be.”

Czecher Péter r. ezredes, rendőrségi főtanácsos, kapitányságvezető úr a jogszabályban foglalt kötelezettségének eleget téve elkészítette Orosháza város közbiztonságának 2022. évi helyzetéről, valamint a közbiztonság érdekében tett intézkedésekről szóló beszámolót, mely dokumentum az előterjesztés mellékletét képezi.

Kérem a Tisztelt Képviselő-testületet az előterjesztés megtárgyalására és a következő határozati javaslat elfogadására:

Határozati javaslat:

Orosháza Város Önkormányzat Képviselő-testülete dönt arról, hogy elfogadja Czecher Péter r. ezredes, rendőrségi főtanácsos, kapitányságvezető Orosháza város közbiztonságának 2022. évi helyzetéről, valamint a közbiztonság érdekében tett intézkedésekről szóló beszámolóját.

Végrehajtásért felelős: Dávid Zoltán polgármester a határozat közléséért

Határidő: 30 nap

Orosháza, 2023. június 22.

Tisztelettel:

Dávid Zoltán
polgármester



OROSHÁZI RENDŐRKAPITÁNYSÁG

Tárgy: Önkormányzati beszámoló
megküldése
Hiv.sz: -----
Üi.: Czecher Péter r. ezredes
Tel.: (68) 411-344/55-10

Dávid Zoltán úrnak

Orosháza város Polgármestere

Orosháza

Tisztelt Polgármester Úr!

Mellékelten megküldöm az „Orosháza város közbiztonságának 2022. évi helyzetéről és a közbiztonság érdekében tett intézkedésekről” szóló éves beszámoló írásos anyagát.

Orosháza, időbélyegző szerint

Tisztelettel:

**Czecher Péter r. ezredes
rendőrségi főtanácsos
kapitányságvezető**

Melléklet: Iratsomag

Cím: 5900 Orosháza, Szabadság tér 2.; 5901 Orosháza, Pf: 111.
Telefon: +36 (68) 411-344;
E-mail: oroshaza.rk@bekes.police.hu; KÉR azonosító: ORFK BEKES OH

ZÁRADÉK

A dokumentum elektronikus aláírással hitelesített
04050/457-4/2023.ált.





OROSHÁZI RENDŐRKAPITÁNYSÁG

BESZÁMOLÓ

**Orosháza város közbiztonságának 2022. évi helyzetéről
és a közbiztonság érdekében tett intézkedésekről**



2023.

Cím: 5900 Orosháza, Szabadság tér 2.; 5901 Orosháza, Pf: 111.
Telefon: +36 (68) 411-344;
E-mail: oroshaza.rk@bekes.police.hu; KÉR azonosító: ORFK BEKES OH

Tisztelt Polgármester Úr, Tisztelt Képviselő-testület!

Orosháza Város Önkormányzati Képviselő-testülete felkérésére a Rendőrségről szóló 1994. évi XXXIV. törvény 8. § (4) bekezdése alapján a közrend és közbiztonság 2022. évi helyzetéről szóló beszámolót az alábbiak alapján terjesztem elő:

Az Orosházi Rendőrkapitányság (továbbiakban: rendőrkapitányság) legfontosabb célja 2022-ben is a közterületek rendjének fenntartása és a lakosság szubjektív közbiztonságérzetének javítása volt. Ennek érdekében Orosházán és a rendőrkapitányság illetékességi területének valamennyi településén folyamatos és hatékony közterületi jelenlét biztosításával ügyeltünk a nyilvános helyek rendjének fenntartására és a köznyugalom megóvására.

Ennek eredményeképpen a 2022. évben is sikerült megőrizni a rendőrkapitányság szakmai tevékenységének jó színvonalát, erősíteni a közterületek rendjét és a lakosság szubjektív közbiztonságérzetét is.

I.

Orosháza város közbiztonsági helyzetének értékelése

1. A bűnügyi helyzet bemutatása

1.1. A regisztrált bűncselekmények számának alakulása Orosházán (az elkövetés helye szerint)

Az Egységes Nyomozóhatósági és Ügyészségi Bűnügyi Statisztika (ENYÜBS) adatai alapján 2022-ben Orosháza illetékességi területén a rendőri eljárásban regisztrált bűncselekmények száma az előző évhez viszonyítva 6,52%-kal csökkent. A 2021. évi 353 bűncselekménnyel szemben, 2022-ben 330 bűncselekményt regisztráltunk.

1.2. A közterületen elkövetett regisztrált bűncselekmények számának alakulása

A közterületen elkövetett regisztrált bűncselekmények száma csekély mértékben ugyan, de csökkent Orosházán, a 2021. évi 99 esethez viszonyítva, 2022-ben 98 esetet regisztráltunk.

A kiemelten kezelt bűncselekmények körében a közterületen elkövetett bűncselekmények száma is minimálisan csökkent, a 2021. évi 55 esethez képest 2022-ben, 54 esetet regisztráltunk.

1.3. A regisztrált bűncselekmények 100 000 lakosra vetített aránya, változása

A rendőrkapitányság illetékességi területén, a 100 000 lakosra jutó bűncselekmények száma a 2021. évi 1 127,7-ről, 2022-ben 1093,8-ra csökkent.

1.4. Orosháza város területén regisztrált kiemelten kezelt bűncselekmények számának alakulása az elkövetés helye szerint regisztrált bűncselekmények alapján

A kiemelten kezelt bűncselekmények száma a 2021. évi 198-ról 2022-ben 191 esetre csökkent. (Itt meg kell említeni, hogy 2022-ben a kiemelten kezelt bűncselekmények közül kikerült az orgazdaság és helyette a csalás került ebbe a bűncselekmény csoportba. Ennek

következtében a kiemelten kezelt bűncselekményekre vonatkozó adatok a korábbi években közöltekhez képest is változtak.)

A rendőri eljárásban regisztrált kiemelten kezelt bűncselekménytípusok

- a testi sértések száma 20-ról 10-re csökkent, ugyanakkor a súlyos testi sértések száma változatlan maradt, mindkét évben 9-9 esetet regisztráltunk;
- kiskorú veszélyeztetés bűncselekmények száma 3-ról 4-re nőtt;
- a garázdaság száma 30-ról 22-re csökkent;
- a terjesztői magatartással elkövetett kábítószerrel kapcsolatos bűncselekmény száma a 2021-es évhez képest változatlan maradt, mindkét évben 1-1 ilyen bűncselekmény regisztráltunk;
- a lopások és betörések száma 89-ről 109-re emelkedett;
- a lakásbetörések száma 2022-ben 16-ról 19-re nőtt;
- személygépkocsi lopás 2021-ben és 2022-ben is 1-1 esetben fordult elő;
- a zárt gépjármű-feltörést a 2021. évi 1 esettel szemben a 2022. évben nem regisztráltunk;
- a rablások száma 2-ről 4-re növekedett;
- a rongálások száma szintén 13-ról 6-ra csökkent;
- csalás bűncselekmény 2021-ben 32 esetben, a 2022. évben pedig 30 esetben történt;
- a jármű önkényes elvétele száma 6-ról 5-re csökkent.

1.5. A kiemelten kezelt bűncselekmények körén kívüli fontosabb bűncselekmények szöveges értékelése

A 2021. évben 186, 2022-ben pedig 139 olyan bűncselekményt követtek el, amelyek nem tartoznak a kiemelten kezelt bűncselekmények csoportjába.

2. A bűnüldöző munka értékelése

2.1. A nyomozáseredményességi mutató alakulása az Orosházi Rendőrkapitányság vonatkozásában

A nyomozáseredményességi mutató a 2021. évi 83%-ról 2022-ben csekély mértékben, 82,4%-ra csökkent.

2.2. A közterületen elkövetett, regisztrált bűncselekmények nyomozáseredményességi mutatója

A rendőrkapitányság teljes illetékességi területén a közterületen elkövetett bűncselekmény száma 141-ről 142-re emelkedett, ugyanakkor a közterületen elkövetett kiemelten kezelt bűncselekmények száma 72-ről 64-re mérséklődött.

A 2022. évben a közterületen elkövetett kiemelten kezelt bűncselekmények nyomozáseredményességi mutatója 88,2%-ról 90,9%-ra nőtt, a felderítési eredményességi mutató pedig 73,7%-ról 82,9%-ra emelkedett.

A közterületen elkövetett összes bűncselekmény nyomozáseredményességi mutatója az előző évi 92,4%-ról 95,5%-ra emelkedett, a felderítési eredményesség pedig 75%-ról 79,5%-ra nőtt.

2.3. A rendőrkapitányság eljárásaiban regisztrált egyes kiemelten kezelt bűncselekmények nyomozáseredményességi mutatójának alakulása

Bűncselekmény	2021. évi nyomozáseredményesség	2022. évi nyomozáseredményesség
Testi sértés	93,3%	100%
Súlyos testi sértés	84,6%	100%
Kiskorú veszélyeztetése	100%	94,1%
Garázdaság	100%	100%
Kábítószerrel kapcsolatos bűncselekmények (terjesztői magatartás)	100%	100%
Lopás	60,5%	64,9%
Személygépkocsi lopás	100%	100%
Zárt gépjármű-feltörés	100%	0%
Lakásbetörés	73,3%	84,6%
Rablás	100%	100%
Rongálás	65,4%	62,5%
Csalás	86,2%	90,2%
Jármű önkényes elvétele	100%	100%

3. A tulajdon elleni szabálysértésekkel kapcsolatos tapasztalatok, adatok

A rendőrkapitányság 2022-ben 94 esetben, míg a korábbi évben 147 esetben indított eljárást tulajdon elleni szabálysértések elkövetése miatt.

A bolti lopások nélküli ismeretlen tetteses felderítési mutató számában mérséklődés tapasztalható, 2022-ben 66,67%-os felderítési mutatót ért el a rendőrkapitányság, az előző évi 69,1%-kal szemben.

4. A közlekedésbiztonsági helyzet, az abban bekövetkezett változások

Orosháza város illetékességi területén a 2022. évben történt személyi sérüléssel közúti közlekedési balesetek száma az előző évhez képest 7 esettel, 41-ről 48-ra nőtt, amely 17%-os emelkedést jelent.

Az elmúlt évben halálos kimenetelű baleset nem történt, szemben a 2021. évi 1 esettel.

A súlyos kimenetelű balesetek száma 8 esettel, 13-ról 5-re (61%-kal) csökkent, a könnyű sérüléssel balesetek száma ugyanakkor 16 esettel, 27-ről 43-ra 65,4%-kal nőtt.

Személyi sérülés nélküli baleset 153 esetben történt 2022-ben, míg az előző évben csak 104.

Az elmúlt évben Orosháza város illetékességi területén a bekövetkezett közlekedési balesetek közül 40 eset lakott területen belül, 8 pedig lakott területen kívül következett be.

Baleseti gócpontként Orosháza város lakott területe jelölhető meg, a balesetek bekövetkezésének időpontja 1 kivétellel a 07.00-18.00 óra közötti időszakra esett.

A baleseteket okozók döntő többsége személygépkocsi vezető volt (35 eset), míg baleseti okként a leggyakoribb az elsőségi szabályok megszegése (19), amelyet a kanyarodási szabályok megsértése (10) és a relatív gyorsajtás (7) követ.

A rendőrkapitányságnak továbbra is célja a baleseti helyzet javítása és a közlekedési morálban tapasztalható negatív jelenségekkel szemben határozott fellépés. Arra törekszünk, hogy a szabályosan közlekedőket feleslegesen ne korlátozzuk a forgalomban, ugyanakkor szigorúan és következetesen lépünk fel azokkal szemben, akik a KRESZ előírásait tudatosan megszegve veszélynek teszik ki a közlekedés résztvevőit.

Az Orosházi Rendőrkapitányság a 2022. évben 4 858 közigazgatási eljárást kezdeményezett a közúti közlekedésről szóló 1988. évi I. tv. 20. § (1) bekezdés k.) pontjában nevesített szabályszegések miatt.

A közigazgatási bírsággal sújtandó közlekedési szabályszegések köréről, az e tevékenységekre vonatkozó rendelkezések megsértése esetén kiszabható bírságok összegéről, felhasználásának rendjéről és az ellenőrzésben történő közreműködés feltételeiről szóló 410/2007. (XII.29.) Kormányrendelet mellékleteiben nevesített szabályszegések megoszlása a következők szerint alakult:

	2021.	2022.
Tilos jelzés figyelmen kívül hagyása	0	0
Sebességtúllépés vhKKEP	2 896	4 815
Összesen	2 896	4 815

Ezen jogsértések esetében a gépjármű üzemeltetője részére, az objektív felelősség elve alapján került sor közigazgatási bírság kiszabására a Közigazgatási Hatósági Szolgálat által.

A közúti áru fuvarozáshoz, személyszállításhoz és a közúti közlekedéshez kapcsolódó egyes rendelkezések megsértése esetén kiszabható bírságok összegéről, valamint a bírságotalással összefüggő hatósági feladatokról szóló 156/2009. (VII.29.) Kormányrendelet 11. mellékletében nevesített szabályszegések megoszlás szerinti bontásban:

	2021.	2022.
Biztonsági öv használatára vonatkozó szabályok megsértése	116	255
Ittas járművezetés (a bűncselekmények és szabálysértések nélkül)	20	9
Továbbhaladás tilalmára vonatkozó rendelkezések megsértése	14	10
Behajtási tilalom, kötelező haladási irány megsértése	10	7
Sebességtúllépés (vhKKEP)	19	54
Vasúti átjárón áthaladás tilalmára vonatkozó rendelkezések megsértése	0	2
Összesen	179	337

A sebességtúllépések miatti jogsértések esetében a vhKKEP (Változtatható helyű közúti közlekedési ellenőrző pont) sebességmérő berendezéssel rögzített sebességtúllépéseken túlmenően az ún. „leállítós” sebességellenőrzések során 54 esetben közigazgatási eljárás, 4 esetben szabálysértési feljelentés, 369 esetben helyszíni bírság, 20 esetben figyelemfelhívás intézkedések foganatosítására került sor.

Az Orosházi Rendőrkapitányság használatában lévő rendőri jelleg nélküli, rejtett megkülönböztető jelzéssel felszerelt szolgálati gépkocsi üzemeltetése eredményes és hatékony eszköznek bizonyult a szabályszegések dokumentálása révén a továbbhaladás

tilalmára vonatkozó rendelkezések („tilos jelzésen áthaladás”), a behajtási tilalom és a kötelező haladási irány megsértését elkövető személyekkel szemben.

5. Az illegális migráció helyzete

Az illegális migráció vonatkozásában megállapítható, hogy az Orosházi Rendőrkapitányság tranzit terület. A rendőrkapitányság területén a közterületi állomány az illegális migráció visszaszorítása érdekében 2022. évben is rendszeresen végrehajtotta a rá háruló meghatározott feladatokat. Ezek során a végrehajtott mélységi ellenőrzések alkalmával álló, mozgó- és kombinált ellenőrzések alkalmazásával került sor a járművezetők és utasaik ellenőrzésére. Az ellenőrzések alkalmával összesen 7 fő jogellenesen az országban tartózkodó személyt vontunk intézkedés alá.

II.

A rendőrkapitányság által a közbiztonság érdekében tett intézkedések és az azzal kapcsolatos feladatok

1. A közterületi jelenlét mértéke, a közterületek, nyilvános helyek biztonsága

A közterületi szolgálat tervezése során 2022-ben is arra fektettük a legnagyobb hangsúlyt, hogy hatékony és célirányos szolgálatszervezéssel a lehető legnagyobb mértékű közterületi jelenlétet tudjunk biztosítani a rendőrkapitányság teljes illetékességi területén, és ezzel megőrizzük a közterületek és a nyilvános helyek közrendjét, közbiztonságát, valamint tovább javítsuk a lakosság szubjektív közbiztonságérzetét.

Orosházán állandó járőrszolgálatok vezénylésével biztosítottuk a 24 órás rendőri lefedettséget és a gyors reagálóképességet. A bűnügyi, vagy közbiztonsági szempontból kiemelten fontos időszakokban további létszámot vezényeltünk a közterületre. Az elsősorban a pénteki és szombati éjszakákhoz köthető frekvenciált időszakokat további gyalogos és gépkocsizó járőrszolgálatokkal erősítettük meg.

A közrend és közbiztonság fenntartása szempontjából nagy figyelmet fordítottunk a bevásárló központok, a főtér és környéke, a vasútállomás és a buszpályaudvar, a Gyopárosi Gyógy- és Élményfürdő, valamint a helyi közintézmények visszatérő ellenőrzésére, a biztonsági szolgálatokkal való eredményes együttműködésre.

A 2022. évben a rendőrkapitányság illetékességi területén közterületi szolgálatra vezényelt állomány 6640 esetben, 47 859 órában látta el feladatait a közrend és közbiztonság fenntartása érdekében.

2. A közrendvédelmi szolgálatteljesítés gyakorlata

A szolgálat tervezésénél, szervezésénél a múlt évben is kiemelt szerepet kapott a bűnügyiileg fertőzöttebb, illetve a közbiztonság szempontjából meghatározó, frekvenciált területek rendszeres rendőri felügyeletének biztosítása. A lakosságot, az állampolgárokat leginkább irritáló, a szubjektív közbiztonságérzetet negatívan befolyásoló közterületi cselekményekkel szemben igyekeztünk azonnal és a lehető leghatékonyabban fellépni.

A rendőrkapitányság reagálóképességével kapcsolatban kijelenthető, hogy a gépkocsizó járőrszolgálat minden egyes lakossági bejelentés kapcsán késedelem nélkül vonult a helyszínre és a szükséges intézkedéseket megvette.

A rendőrkapitányság illetékességi területén a 2022. évben az alábbi, főbb intézkedésekre került sor:

Intézkedés megnevezése	2022. év
Elfogás:	236
Előállítás:	236
Büntető feljelentés:	84
Szabálysértési feljelentés:	634
Helyszíni bírsággal sújtott személyek száma:	2 534
Pozitív eredményű alkoholteszter alkalmazás:	97
Végrehajtott elővezetés:	208

3. Rendezvénybiztosítások

A rendezvénybiztosítások számának alakulása:

Rendezvénybiztosítás	2021.	2022.
2018. évi LV. tv. alapján:	0	1
- Résztevő erő (fő) / tett int. száma	0/0	18/0
Sport, kulturális	4	0
- Résztevő erő (fő) / tett int. száma	10/0	0/0
Egyéb	7	18
- Résztevő erő (fő) / tett int. száma	21/0	73/0

4. A veszélyhelyzettel kapcsolatban végrehajtott rendőri feladatok (különösen a települések védelme érdekében tett rendőri intézkedések).

Az elmúlt évben március 16-án hatályba lépett a veszélyhelyzet ideje alatt a szomszédos országban fennálló humanitárius katasztrófára tekintettel érkező személyek elhelyezésének támogatásáról és az azzal kapcsolatos egyéb intézkedésekről szóló 104/2022. (III. 12.) Kormányrendelet. A rendelet meghatározza a magyarországi szállásadó által biztosított szálláshelyen tartózkodó, Ukrajnából érkezett személyek a magatartási és idegenrendészeti szabályait is. Minden esetben megállapítottuk, hogy adott személy ideiglenes védelemre jogosult-e, vagy menedékes-e. Ennek megfelelően a kijelölt szálláshelyen történő elhelyezésben, az idegenrendészeti eljárásokban segítséget nyújtottunk, amennyiben szükségessé vált, akkor az elhelyezésre szorulóknak tolmács mellett, a közlekedésben is segítséget nyújtottunk. Orosházán 5 szálláshelyen 138 fő került elsődleges elhelyezésre.

5. A körzeti megbízotti státuszok feltöltöttsége, tevékenységük értékelése

A rendőrkapitányság Közrendvédelmi Osztály Körzeti Megbízotti Alosztályán belül működik az Orosháza-Szentetornya székhelyű körzeti megbízotti csoport.

A csoportban 4 kinevezett körzeti megbízott dolgozik Szentetornyán, illetve a hozzá tartozó településrészekben, Gyopároson, Rákóczi-telepen és Gyökeresen.

A négy településrész lakosságszámát figyelembe véve, egy körzeti megbízottra 1 275 fő jut.

A körzeti megbízotti csoport tapasztalt, jó képességű rendőrökből áll, akik alkalmasak a szerteágazó, több szakmai vonalat átfogó feladatok eredményes elvégzésére. A visszajelzések alapján élvezik a lakosság bizalmát is.

A körzeti megbízottak a közbiztonság megfelelő szinten tartása érdekében napi munkakapcsolatban állnak a polgárőr egyesülettel és a mezőőri szolgálattal.

6. Az igazgatásrendészeti tevékenység

A rendőrkapitányság illetékességi területén a 2022. évben szabálysértés elkövetése miatt 715 személlyel szemben, 1 014 eljárás indult. A 2021. évhez viszonyítva a szabálysértési eljárások száma 19,08%-kal, 870-ről 704-re csökkent.

A szabálysértési feljelentések döntő többségét továbbra is a közlekedési szabálysértések alkotják, a 2022. évben 955 szabálysértés elkövetése miatt indult eljárás, 2021-ben pedig 963 esetben. A közlekedési szabálysértések közül 159 esetben (2021. évben: 188) a közlekedés biztonságára fokozott veszélyt jelentő, kiemelt szabálysértés elkövetése miatt indult eljárás. A közrend, közbiztonság elleni szabálysértések elkövetése miatt tett feljelentések aránya az összes szabálysértéshez viszonyítva 2021-ben 5,4% (69 szabálysértés), míg a 2022. évben 4,3% (40 szabálysértés) volt.

A 2022. évben a veszélyhelyzettel és járványügyi készültséggel összefüggő szabálysértések aránya 0,4% volt (4 szabálysértés). Fentiekén felül 15 db egyéb szabálysértés (az összes szabálysértés 1,6%-a) elkövetése miatt érkezett feljelentés.

Az Orosházi Rendőrkapitánysághoz figyelmeztető jelzés használata iránti kérelem a 2022. évben nem érkezett, kiadott érvényes engedély 2022. december 31-én nem volt.

Engedélyügyi tevékenység:

A rendőrkapitányság illetékességi területén a 2022. évben 731 természetes személy, 1597 db fegyverét tartotta nyilván a hatóság. Lőfegyvertartási engedéllyel 1 jogi személy rendelkezett. Az engedélyes jogi személy által tartott lőfegyverek száma 69 db volt. A gáz- és riasztófegyver viselési engedélyek száma 313 db volt.

A rendőrkapitányság a 2022. évben 91 fegyvertároló-hely ellenőrzést hajtott végre. Az ellenőrzések megállapításai alapján a tárolási körülmények megfeleltek a jogszabályi rendelkezéseknek.

7. A bűn- és baleset-megelőzés

7.1. A bűnmegelőzési tevékenység helyzete, folyamatban lévő programjai

A bűnmegelőzési tárgyú felvilágosító jellegű propaganda tevékenységünket célirányosan végeztük, lehetőség szerint minél szélesebb körben bevonva a lakosság azon rétegeit, akik az egyes bűncselekményekkel a leginkább veszélyeztetettek.

Bűnmegelőzési tevékenységünk során a gyermek- és ifjúságvédelem, valamint az áldozatok védelme, az időskorúak sértetté válásának megelőzése érdekében, az ún. trükkös lopások, illetve csalások (pl. unokázós csalások) elkerülése végett is rendszeresen végeztünk prevenciósi munkát.

7.1.1. A család- gyermekvédelmi tevékenység, valamint a hozzátartozók közötti erőszak helyzetének bemutatása

A hozzátartozók közötti erőszak kezelésével összefüggő rendőrségi feladatok végrehajtásáról szóló 2/2018. (I.25.) ORFK utasítás szabályozza a családon belüli erőszak fogalomkörébe tartozó bűncselekmények esetén végrehajtandó rendőri eljárásrendet. Az e körbe tartozó személy elleni cselekmények miatti bejelentéseket minden esetben kiemelten kezeltük és haladéktalanul megtettük a szükséges intézkedéseket.

A konfliktusok kialakulásának legjellemzőbb okai az ittasság, a nem megfelelő anyagi körülmények, szerelemfáltás, gyermek elhelyezése körüli viták, házas- és élettársi kapcsolat megromlása, illetve a láthatási jog be nem tartásával kapcsolatos szabályok megsértése. Tényleges jogsértés észlelése esetén minden esetben intézkedtünk a jogellenes állapot megszakítására, a felek indulatainak lecsillapítására és a további jogsértés megelőzésére, illetve tájékoztattuk az érintetteket a rendelkezésre álló jogérvényesítési lehetőségekről is.

A tudomásunkra jutott információkról haladéktalanul jelzéssel éltünk a családsegítő, gyermekvédelmi és gyermekjóléti szolgálatoknak. Szolgálatellátás során folyamatos kapcsolatot tartottunk az Orosházi Kistérség Egyesített Gyermekjóléti Központ és Családsegítő Szolgálat munkatársaival.

Az elkövetőket vizsgálva megállapítható, hogy elsősorban férfiak követik el a családon belüli erőszak körébe tartozó bűncselekményeket, azonban esetenként női elkövetőket is regisztráltunk. A férfiak főként a testi sértéseket, míg nők a kiskorú veszélyeztetése bűncselekményekben érintettek elkövetőként.

A hozzátartozók közötti erőszakkal kapcsolatos bejelentéseket követő rendőri intézkedések tapasztalatai alapján megállapítható, hogy az esetek többségében a bejelentő már a helyszínen sem kíván magánindítvánnyal élni a bántalmazóval szemben, megelégednek azzal, hogy a rendőr figyelmezteti az erőszakoskodó felet.

A megindított eljárásokat (pl. zaklatás, magánlaksértés bűncselekményben) sok esetben az ennek feltételül szolgáló magánindítvány hiánya miatt szüntetjük meg, miután a sértettek a törvény által biztosított 1 hónapon belül sem terjesztik elő a büntetőeljárás lefolytatásához szükséges magánindítványt.

A bejelentések közül – mivel a történeteknek részese több esetben kiskorú is volt – 14 esetben adatlap megküldésével tájékoztattuk a gyermekjóléti szolgálatot. A hozzátartozók közötti erőszak helyszínén rögzített tényeket, adatokat minden esetben megküldtük a családsegítő szolgálatnak.

A rendőrkapitányság a 2022. évben 5 esetben hozott ideiglenes megelőző távoltartásról szóló határozatot.

7.1.2. Gyermek- és ifjúságvédelmi tevékenység értékelése, ezen belül a Rendőrség iskolai prevenció programjai

A 2022. évben az orosházi általános iskolákban a DADA és az ELLEN-SZER iskolai programok oktatása nem volt megoldott képzett és vizsgával is rendelkező oktató rendőr hiányában.

Ezen bűnmegelőzési programok hiányában a gyermek- és fiatalok bűnözés megelőzése, illetve csökkentése érdekében folyamatosan együttműködtünk az illetékességi területünkön

lévő önkormányzatokkal, a gyámhivatallal, a családsegítő szolgálatokkal és a hivatásos pártfogókkal, akik megfelelő partnerek a megelőzési feladatok jó színvonalú ellátásában.

7.1.2.1. A DADA, az ELLEN-SZER, az IBT, az SzCsRP és az OVI-ZSARU Program

➤ DADA program

A 2022. évben az általános iskolákban az iskolai program oktatása vizsgával rendelkező oktató rendőr hiányában továbbra sem volt megoldott.

➤ ELLEN-SZER és IBT programok

Az ELLEN-SZER és I.B.T. programok működtetése ugyancsak nem volt megoldott, mivel vizsgával rendelkező oktatóval nem rendelkezünk.

➤ A drog prevenciók összekötő munkája (SzCsRP program)

„A szülők és a családok a rendőrség kiemelt partnerei a kábítószer-bűnözés megelőzésében” elnevezésű bűnmegelőzési program felelőse 2020 augusztusától Kis Rozália r. százados.

7.1.3. Az áldozatvédelem területén végzett rendőri tevékenység bemutatása

A rendőrkapitányság a 2022. évben is kiemelt figyelmet fordított az áldozatok, sértettek büntetőeljárásai, személyiségi és adatvédelmi jogainak érvényesítésére. Már a helyszínen intézkedő rendőröknek kötelessége a kellő tájékoztatást megadni az áldozatok, sértettek részére.

A rendőrkapitányság áldozatvédelmi referensei folyamatosan felügyelték az áldozatsegítő munkát, a támogatások igénybevételéhez szükséges igazolások adására történő figyelemfelhívást, a kiállított igazolások alakai és tartalmi helyességét. A büntetőeljárások során nagy hangsúlyt fektettünk, az ún. különleges bánásmódot igénylő sértettek vonatkozó speciális előírások betartására.

Illetékességi területünkön áldozatvédelmi iroda nem működik. Az érintetteket a szükséges igazolások kiadását és a tájékoztatást követően a Békés Megyei Kormányhivatal Orosházi Járási Hivatalához irányítottuk.

A tárgykörben tevékenykedő szervezetekkel évek óta zavartalan és rendszeres az együttműködés.

7.1.4. A megelőző vagyónvédelemben végzett tevékenység.

A rendőrkapitányság munkatársai az elmúlt évben is rendszeresen tartottak előadásokat iskolákban és nyugdíjas otthonokban, ahol felhívták a veszélyeztetett személyek figyelmét az aktuális bűnelkövetési módszerekre, azok felismerésének és kivédésének lehetőségeire.

A körzeti megbízottak a tanyaprogram keretében folyamatosan látogatták a tanyán élő személyeket, meghallgatták problémáikat és bűnmegelőzési jellegű szóróanyagokat juttattak ki számukra.

Gyopárosfürdő területén az idegenforgalmi időszakban a körzeti megbízottak folyamatos jelenlétükkel segítették a nyaraló vendégek biztonságos pihenését.

Mindenszentek és Halottak napján megerősített rendőri szolgálat valósult meg az illetékességi területünkön lévő temetőekben és környezetükben, ezzel is segítve a megemlékezés biztonságát.

Az év végi ünnepek időszakában a nagyobb forgalmat lebonyolító bevásárló helyeken és azok környezetében folyamatos rendőri jelenlétet biztosítottunk, elősegítve a lakosság biztonságos bevásárlását, ünnepekre hangolódását.

7.1.5. A kábítószer prevenció helyzete

Az általános és középiskolák részére rendelkezésre áll a SzCsRP program (A szülők és a családok a rendőrség kiemelt partnerei a kábítószer-bűnözés megelőzésében).

Az oktatási és megelőzési programok szerves része a kábítószerekkel kapcsolatos veszélyek ismertetése, a megelőzési lehetőségek megtárgyalása. Ennek érdekében a rendőrkapitányság az Orosházi Kábítószerügyi Egyeztető Fórum aktív tagjaként 2 alkalommal vett részt a városban megszervezett kábítószerellenes rendezvényeken, programokon.

7.1.6. A kiberbiztonság helyzete

Az internet veszélyei és az internet biztonságos használata a DADA program részét képezi, így a programban részt vevő munkatársak arról folyamatos előadásokat tartottak az általános iskolások részére. Ezen túl a minden évben megrendezésre kerülő „Biztonságos internet világnapján” az általános iskolák felső tagozatosai részére a tárgykörben előadásokat tartottunk.

7.1.7. Az állatvédelmi tevékenység bemutatása

Az értékelt évben került kiadásra az országos bűnügyi rendőrfőkapitány-helyettes által 2022. július 11-én jóváhagyott, a rendőrség állatvédelmi programjának végrehajtásáról szóló feladatterv. Az ebben meghatározott és a helyi szervekre háruló feladatokat végrehajtottuk, illetve azokat folyamatosan végrehajtottuk.

Az Orosházi Rendőrkapitányságon a tárgykört érintően kezdeményezett, illetve az indított eljárások száma alacsony.

7.2. „Az iskolaőri tevékenység (az Iskolaőrség megalakulása, eddigi működésének értékelése)

Orosházán a 2020. év óta 3 oktatási intézményben 4 iskolaőr lát el szolgálatot.

Az iskolaőrök biztosítják, hogy az adott oktatási-nevelési intézmény pedagógusai, a nevelő- és oktatómunkát közvetlenül segítő alkalmazottai feladataikat zavartalanul elláthassák.

Az iskolaőrök feladata továbbá, hogy a tanulók, vagy az intézmény dolgozóinak biztonságát sértő, veszélyeztető cselekményeket megakadályozzák, megszakítsák, a sérelmükre elkövetett jogellenes cselekményeket megelőzzék.

Az értékelt időszakban az iskolaőri szolgálattal összefüggésben olyan esemény nem történt, amely büntető- vagy szabálysértési eljárás megindítását indokolta volna.

Az iskolák az iskolaőrök jelenlétét továbbra is pozitívan értékelik.

7.3. Bűnmegelőzési tartalmak közösségi médiában történő megjelenése.

A rendőrkapitányság illetékességi területén található települések lakóinak az őszi-téli közlekedésre történő átállás elősegítése érdekében a helyi sajtón keresztül is felhívtuk a figyelmét a megváltozott időjárási és látási viszonyok, továbbá az útviszonyoknak megfelelő vezetésre.

7.4. A baleset-megelőzési tevékenység és a baleset-megelőzési bizottság tevékenységének és programjainak bemutatása

Az „Így közlekedtek Ti” gyermekrajz pályázathoz 34 oktatási intézmény (21 óvoda, 13 általános iskola) csatlakozott. A pályázatra 565 pályamű készült.

A gyermeknap rendezvények alkalmával Orosházán is részt vettünk kerékpáros elméleti KRESZ-teszt és kerékpáros ügyességi versenyekkel, továbbá öt alkalommal óvodai gyermeknapon a szülők figyelmét felhívtuk a gyalogos és kerékpáros közlekedés szabályaira, és a gyermekbiztonsági rendszer szabályos alkalmazására. Emellett lehetőséget biztosítottunk a gyermekeknek szolgálati gépjárművek megtekintésére.

A nyári szünidőben az Orosházán szervezett nyári napközis táborban hívtuk fel a gyalogosok és kerékpárosok, valamint a közlekedésben utasként résztvevők figyelmét a KRESZ szabályok betartásának fontosságára.

A húsvéti ünnepekhez kapcsolódóan az ittas vezetés veszélyeire történő figyelemfelhívó propagandaakció során lehetőséget biztosítottunk az ún. „részeg szemüveg” kipróbálására gyalogosan, kerékpárral és személygépkocsit vezetve.

A tanévkezdés előtt a gyermekbalesetek megelőzése érdekében a polgármesteri hivatalok munkatársaival forgalomtechnikai bejárásokat hajtottunk végre, valamint szeptember hónaptól rendőri és polgárőri jelenlétet biztosítottunk a közlekedésbiztonsági szempontból veszélyes helyen fekvő oktatási intézmények környezetében (6 helyszínen) a reggeli időszakban.

Több esetben tartottunk tájékoztatót óvodás korú gyerekeknek, általános iskola felső tagozatos tanulóinak és nyugdíjas klubok tagjainak az őszi-téli közlekedés veszélyeiről, a látás és láthatóság fontosságáról.

A „Megvilágosodás napja” kerékpáros akció során 40 db kerékpár hátsó világítást adtunk át az akcióban részt vevő üzletben a vásárlóknak.

7.5. Az „iskola rendőre” program értékelése

Az iskola rendőrök folyamatos kapcsolatot tartottak az oktatási intézményekkel, továbbá részt vettek az évnyitó és évzáró ünnepségeken is.

Az iskolarendőrök a tanulók kerékpárjainak műszaki átvizsgálását is elvégezték 10 általános iskolában. Ennek során 514 kerékpárból 258 kerékpár műszaki állapota felelt meg az előírásoknak. A nem megfelelő kerékpárok használóinak figyelmét felhívták a hiányosságokra, illetve hátsó világításokat, láthatósági mellényt és hátizsákot vehettek át az iskolarendőrtől.

Szeptember hónapban az Orosháza és közigazgatási területén működő általános iskolák 1. osztályos tanulói részére fényvisszaverő mellényes kulcstartók kerültek átadásra. Az átadás során 14 alkalommal 454 tanuló figyelmét hívtuk fel a gyalogos közlekedés veszélyeire.

8. Együttműködések

8.1. A helyi önkormányzattal folytatott együttműködés

Az Orosháza Város Önkormányzatával, valamint a polgármester úrral fennálló együttműködés színvonala példaértékű. Az évek során közös célként tűztük ki a város közbiztonságának és mindennapjait érintő problémáinak gyors, megnyugtató megoldását. Az együttműködés kiemelkedően jó színvonala jelentős támogatást jelent munkánk hatékony és eredményes végrehajtásához.

Az önkormányzat folyamatos segítsége, támogatása 2022-ben is konkrét anyagi támogatásban testesült meg. A tevékenységünket segítő korszerű eszközök tulajdonba adása nagymértékben hozzájárult feladataink színvonalas ellátásához.

8.2. A bírósággal és ügyészséggel folytatott együttműködés helyzete

A rendőrkapitányság az előző évekhez hasonlóan a 2022. évben is kiegyensúlyozott, jó kapcsolatot ápolt a nyomozati tevékenység törvényességi felügyeletét is ellátó ügyészségekkel.

Az Orosházi Járási Ügyészséggel és vezetőjével való kapcsolatunk továbbra is minden vonatkozásban kiemelkedően jó.

A helyi ügyészség által 2022-ben végrehajtott témaellenőrzések a szakmai munka jó színvonalát állapították meg, az ellenőrzések a végzett munka szakszerűségével, törvényességével kapcsolatban lényegi hiányosságot nem tártak fel.

Az Orosházi Járásbírósággal is hasonlóan jó színvonalú kapcsolatot tartottunk fenn.

8.3. Az oktatási intézményekkel, egyházakkal, civil szervezetekkel folytatott együttműködés helyzete

A rendőrkapitányság a területén működő oktatási intézményekkel rendszeres és jó színvonalú munkakapcsolatot tart fenn, amely alkalmas a közbiztonságot és a rendőrség tevékenységét érintő esetleges problémák, illetve az iskolákat érintő kérdések megbeszélésére, megoldására.

A korábbi években hagyományossá vált Járási Közbiztonsági Egyeztető Fórumra – a járási hivatal vezetője, a települések polgármesterei, egyházi vezetők, a nemzetiségi önkormányzatok elnökei és a polgárőrsek elnökei mellett – meghívást kaptak az iskolaigazgatók is.

A rendőrkapitányság területén működő egyházakkal 2022-ben egyházi rendezvény biztosításában nem vettünk részt. Az egyházak vezetőivel korrekt munkakapcsolat alakult ki, részükről problémák, kérdések nem merültek fel.

A rendőrkapitányság illetékességi területén található civil szervezetekkel is jó a munkakapcsolatunk. Az Orosházi Állatvédő Egyesület jelzése alapján az Állami Népegészségügyi és Tisztiorvosi Szolgálat bevonásával 2 alkalommal hajtottunk végre közös ellenőrzést olyan állattartóknál, ahol gyanú merült fel arra, hogy nem megfelelő körülmények között tartanak állatokat.

8.4. A polgárőr egyesülettel történő együttműködés értékelése

Együttműködéseink között kiemelt szerepe van a helyi polgárőr egyesülettel fennálló kapcsolatunknak. Az Orosházi Polgárőr Egyesület és a rendőrkapitányság közbiztonsági tevékenységének összehangolására az együttműködési megállapodásban foglaltak alapján került sor.

A polgárőr szervezet tagjainak önzetlen munkája hatékony segítséget jelent a város közbiztonságának fenntartásában. A polgárőrök a közterületi feladatellátásuk során tapasztalataikról hasznos információkkal, jelzésekkel szolgálnak.

A polgárőr egyesület a feladatait minden esetben az aktuális bűnügyi és közlekedésbiztonsági helyzethez igazodva hajtotta végre.

A polgárőrök az elmúlt évben 1290 esetben 1498 fő 6277 óra közös szolgálatot láttak el a körzeti megbízottakkal.

A polgárőrség tagjainak tevékenysége és a velük fennálló példaértékű munkakapcsolat jelentős szerepet játszik abban, hogy Orosháza város közrendje és közbiztonsága jó színvonalú.

8.5. Az egyes rendészeti feladatokat ellátó szervekkel, személyekkel történő együttműködés

Orosháza Város Önkormányzata Mezei Őrszolgálatának és a rendőrkapitányság közbiztonsági tevékenységének összehangolására az együttműködési megállapodásban foglaltak alapján került sor. A mezei őrszolgálat megalakulása óta kitűnő munkakapcsolat alakítottunk ki, kezdettől fogva rendszeresen a közös járőrszolgálatok, melyek során a 2022. évben 31 alkalommal 348 óra közös szolgálatot teljesítettünk.

A mezőőri szolgálat tagjai aktívan és elhivatottan végzik munkájukat, működésük egyértelműen pozitív módon érezteti hatását a város külterületeinek vagyon- és közbiztonságában.

Jó kapcsolatot tartunk fenn Orosháza Város Önkormányzata Közterület-felügyeletével is.

III.

Összegzés, kitűzött feladatok a következő időszakra

A rendőrkapitányság a 2022. évben is végrehajtotta feladatait, fenntartotta a települések közrendjét és közbiztonságát, továbbá fellépett minden olyan esemény, jelenség kapcsán, amely a lakosok szubjektív közbiztonságérzetére negatív hatást gyakorolhatott volna.

Eredményeink megtartása és javítása érdekében a rendőrkapitányság kiemelt feladatai a 2023. évre:

1. Rendőrség külső és belső megítélésének javítása, a professzionális, fegyelmezett, sokoldalú, a lakosság és a helyi közösségek iránt felelősséget vállaló, segítőkész, megbízható és biztonságot nyújtó szervezeti összkép fenntartása. Az állománymegtartó képesség javítása érdekében a tervezhető pihenőidőt biztosító, előrelátható szolgálatsszervezés általánossá tétele.
2. Hatékony toborzás folytatása a hivatásos állomány utánpótlása és a határvadász állomány feltöltése érdekében. Magyarország határainak fokozott védelme, az illegális migráció, illetve az államhatár rendjét érintő egyéb jogellenes cselekmények elleni

- fellépés érdekében a határőrizeti, határforgalmi és mélységi ellenőrzési feladatok következetes végrehajtása.
3. A szervezeti működés hatékonyságának javításával, az erőforrások optimális felhasználásával a szélsőségektől mentes, kiegyensúlyozott közbiztonság fenntartása, a helyi és területi szintű közbiztonsági, közlekedésbiztonsági és bűnügyi helyzet változásaira rugalmasan reagáló közterületi jelenléttel a lakosság szubjektív biztonságérzetét leginkább befolyásoló bűncselekmények, szabálysértések és baleseti okok előfordulásának csökkentése.
 4. A büntetőeljárások törvényes, szakszerű, időszerű és hatékony lefolytatása, különös tekintettel a kiemelt társadalmi veszélyességű, illetőleg a bünszervezetekkel, kiberbűnözéssel kapcsolatba hozható bűncselekményekre. A bűncselekményből származó vagyon minél nagyobb arányú elvonása és az okozott kár megtérítése érdekében a vagyonvisszaszerzés, az elkobzás és a vagyoneklobzás hatékony végrehajtása.
 5. A szakmai feladatellátásban és a szervezet belső működtetése körében a költségvetési források hatékony felhasználását szem előtt tartó döntéshozatal és feladatellátás általános követelményként történő érvényre juttatása, így különösen az emberi erőforrással és a rendészettechnikai eszközökkel történő takarékos gazdálkodás, az energiatechnológia racionalizálása, a digitalizációban, valamint az elektronikus ügyintézésben és kapcsolattartásban rejlő megtakarítási lehetőségek kihasználása.
 6. A társadalmi és technikai változásokból eredő új kihívások, feladatok felismerése, és – a jogszerűség, szakszerűség és eredményesség követelményének szem előtt tartásával, hatékony szolgálatszervezéssel – olyan kiegyensúlyozott jogalkalmazási gyakorlat kialakítása, ami a közrend és a közbiztonság fenntartását szolgáló arányos intézkedésekkel a nemkívánatos társadalmi és gazdasági hatások mérsékléséhez is hozzájárul.

Tisztelt Polgármester Úr, Tisztelt Képviselő-testület!

Ezúton köszönjük meg Önöknek a munkánkhoz nyújtott folyamatos segítséget és a kiváló munkakapcsolatot, egyben kérem, hogy a beszámolót fogadják el és a jövőben is támogassák Orosháza közrendjének, közbiztonságának érdekében kifejtett tevékenységünket.

Orosháza, időbélyegző szerint

Tisztelettel:

**Czecher Péter r. ezredes
rendőrségi főtanácsos
kapitányságvezető**

ZÁRADÉK

A dokumentum elektronikus aláírással hitelesített
04050/457-3/2023.ált.

Összes rendőri eljárásban regisztrált bűncselekmények
2010. és 2018-2022. évi ENYÜBS adatok alapján
Óroszháza város

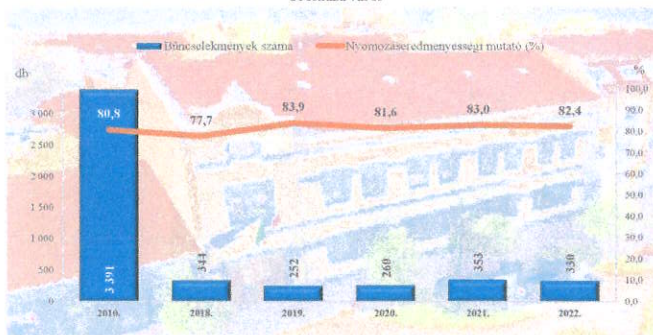

Regisztrált bűncselekmények 100 000 lakosra vetített aránya
2010. és 2018-2022. évi ENYÜBS adatok alapján
Óroszháza város

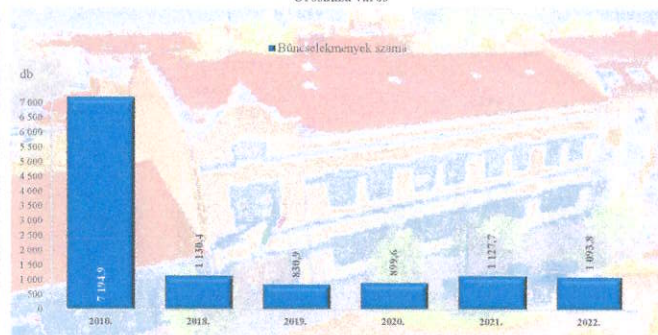

Rendőri eljárásban regisztrált közterületen elkövetett bűncselekmények
2010. és 2018-2022. évi ENYÜBS adatok alapján
Óroszháza város

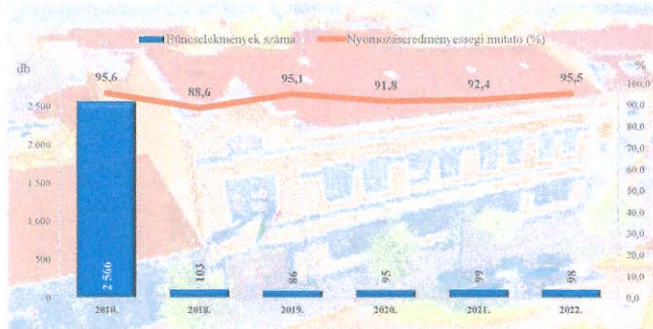

Rendőri eljárásban regisztrált 14 kiemelten kezelt bűncselekmények
2010. és 2018-2022. évi ENYÜBS adatok alapján
Óroszháza város

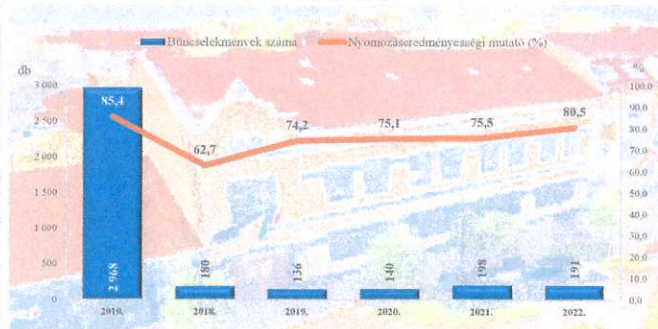

Rendőri eljárásban regisztrált testi sértés bűncselekmények
2010. és 2018-2022. évi ENYÜBS adatok alapján
Orosháza város

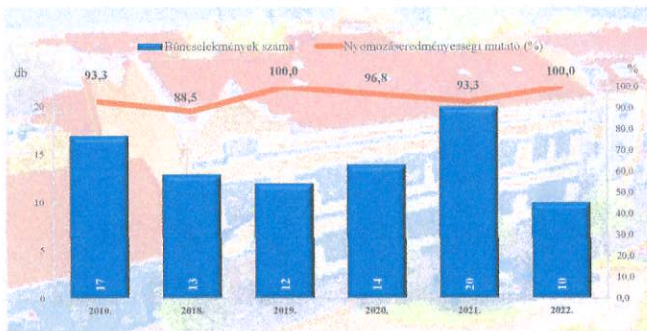

Rendőri eljárásban regisztrált súlyos testi sértés bűncselekmények
2010. és 2018-2022. évi ENYÜBS adatok alapján
Orosháza város

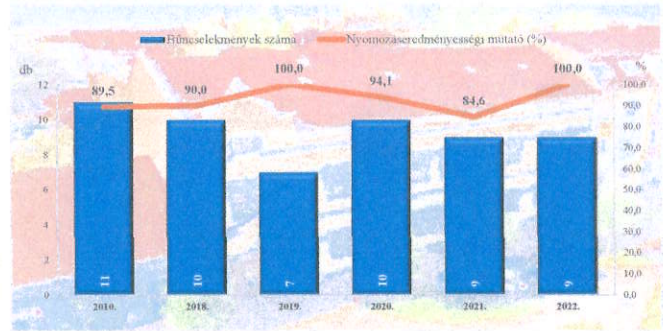

Rendőri eljárásban regisztrált kiskorú veszélyeztetése bűncselekmények
2010. és 2018-2022. évi ENYÜBS adatok alapján
Orosháza város

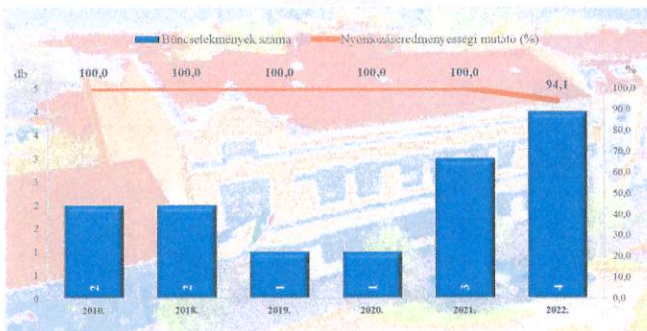

Rendőri eljárásban regisztrált garázdaság bűncselekmények
2010. és 2018-2022. évi ENYÜBS adatok alapján
Orosháza város

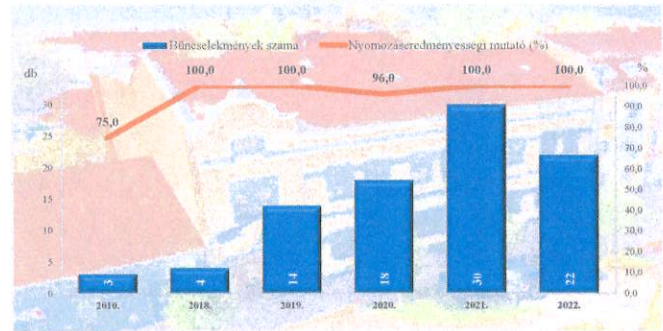

**Kábítószerezrel kapcsolatos bűncselekmény (terjesztői magatartás)
2010. és 2018-2022. évi ENYÚBS adatok alapján
Órosháza város**

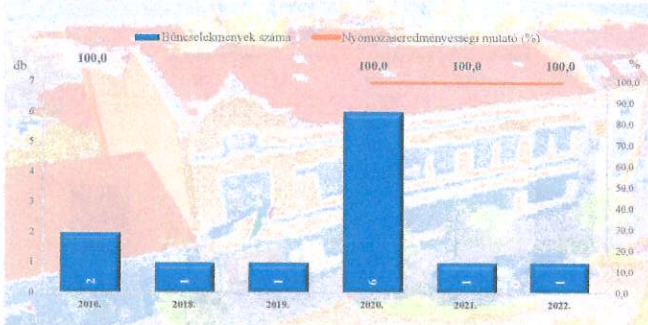

**Rendőri eljárásban regisztrált lopás* bűncselekmények
2010. és 2018-2022. évi ENYÚBS adatok alapján
Órosháza város**

* a lopások száma tartalmazza a betöréssel járó lopások számát is

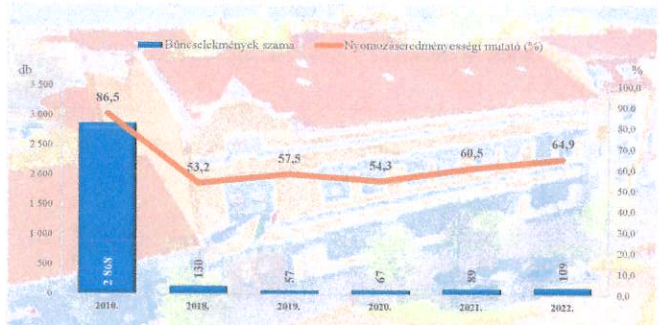

**Rendőri eljárásban regisztrált személygépköcsi lopás bűncselekmények
2010. és 2018-2022. évi ENYÚBS adatok alapján
Órosháza város**

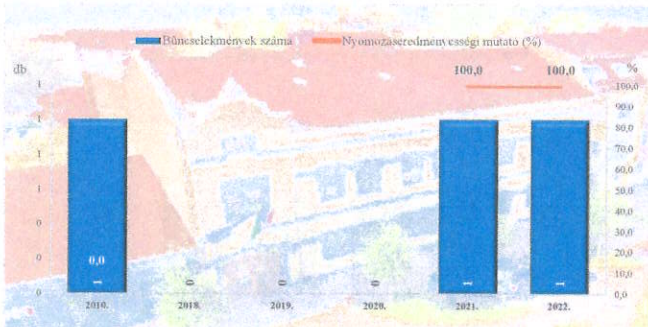

**Rendőri eljárásban regisztrált zárt gépjármű-feltűrés bűncselekmények
2010. és 2018-2022. évi ENYÚBS adatok alapján
Órosháza város**

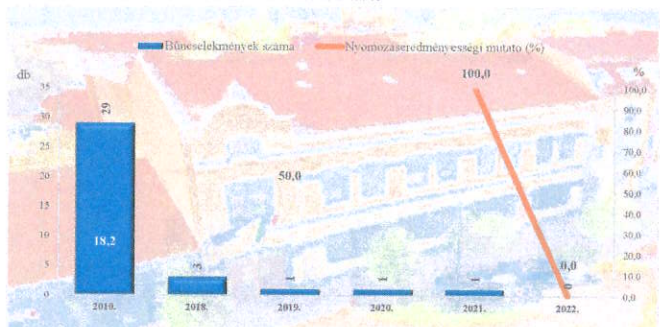

Rendőri eljárásban regisztrált lakásbetörés bűncselekmények
2010. és 2018-2022. évi ENYÜBS adatok alapján
Orosháza város

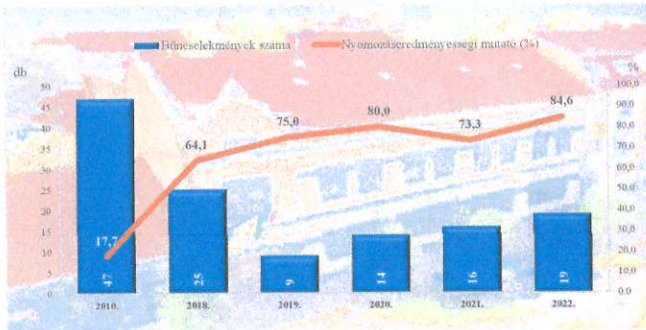

Rendőri eljárásban regisztrált rablás bűncselekmények
2010. és 2018-2022. évi ENYÜBS adatok alapján
Orosháza város

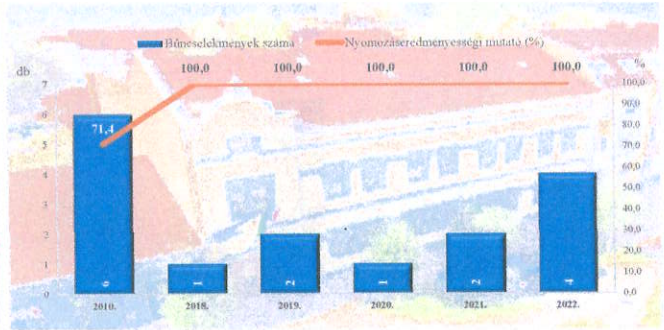

Rendőri eljárásban regisztrált rongálás bűncselekmények
2010. és 2018-2022. évi ENYÜBS adatok alapján
Orosháza város

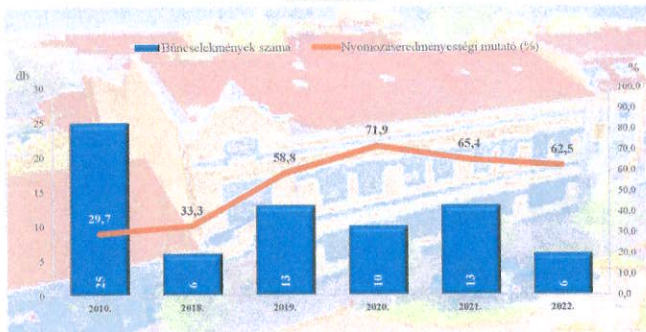

Rendőri eljárásban regisztrált csalás bűncselekmények
2010. és 2018-2022. évi ENYÜBS adatok alapján
Orosháza város

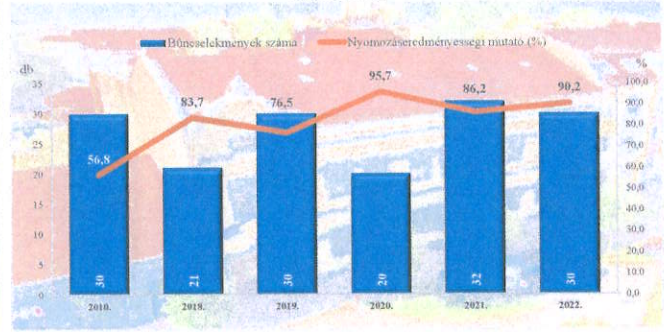

Rendőri eljárásban regisztrált jármű önkényes elvétele bünteslekmények
2010. és 2018-2022. évi ENYÚBS adatok alapján
Órosháza város

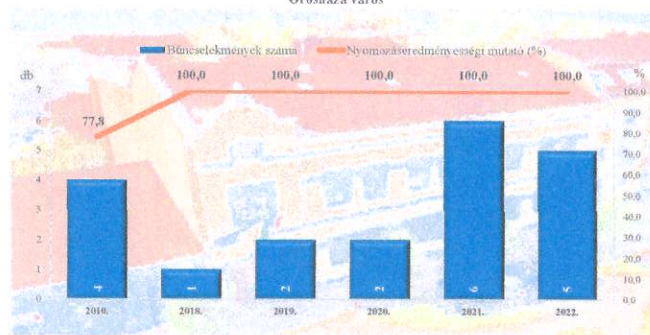

Szándékos bűncselekmény elkövetésén tettenérés miatti elfogások száma
2010. és 2018-2022. évek statisztikai kimutatása
Orosházi Rendőrkapitányság



Biztonsági intézkedések száma
2010. és 2018-2022. évek statisztikai kimutatása
Orosházi Rendőrkapitányság



Bűncselekmény gyanúja miatti előállítások száma
2010. és 2018-2022. évek statisztikai kimutatása
Orosházi Rendőrkapitányság



Végrehajtott elővezetések száma
2010. és 2018-2022. évek statisztikai kimutatása
Orosházi Rendőrkapitányság

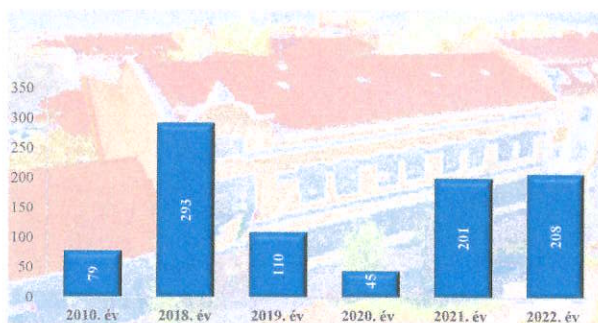

Szabálysértési feljelentések és a kiszabott helyszíni bírságok száma
2010. és 2018-2022. évek statisztikai kimutatása
Orosházi Rendőrkapitányság

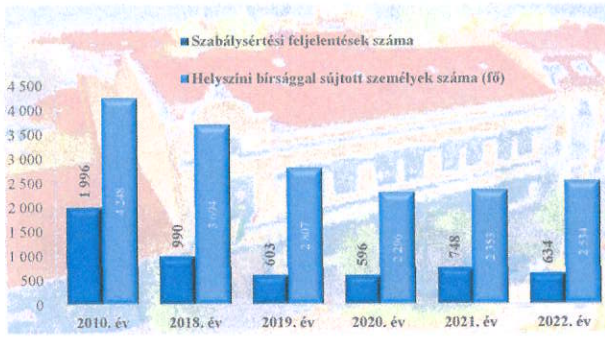

Büntető feljelentések száma
2010. és 2018-2022. évek statisztikai kimutatása
Orosházi Rendőrkapitányság

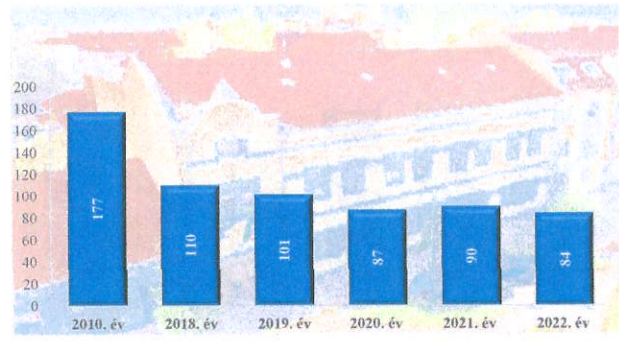

Pozitív alkoholszonda alkalmazások száma
2010. és 2018-2022. évek statisztikai kimutatása
Orosházi Rendőrkapitányság

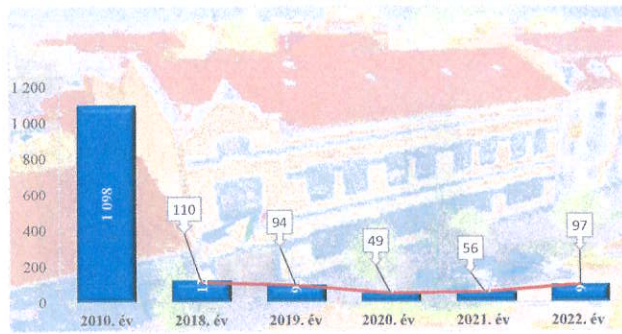

Közterületi jelenlét erő (fő)
2021-2022 év havi adatai
Oroszházi Rendőrkapitányság

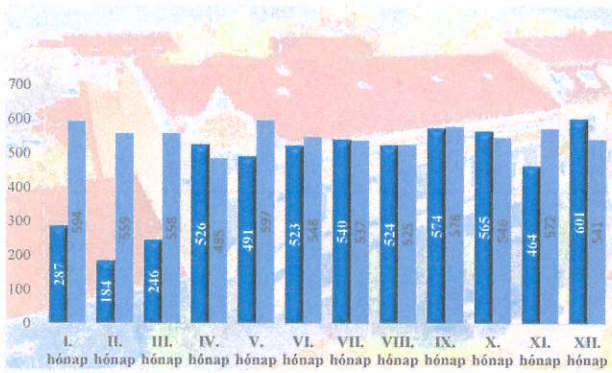

Tényleges közterületi szolgálati idő (óra)
2021-2022 év havi adatai
Oroszházi Rendőrkapitányság

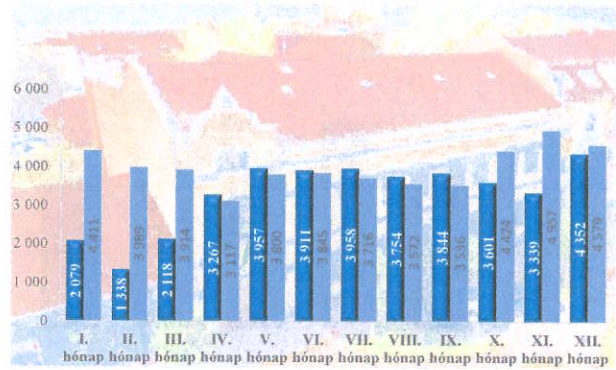

Tulajdon elleni szabálysértési ügyek száma
2018-2022. évek statisztikai kimutatása
Oroszházi Rendőrkapitányság

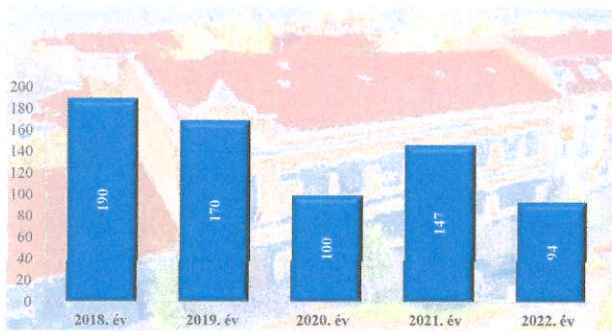

Tulajdon elleni szabálysértések felderítési mutatója (%)
2018-2022. évek statisztikai kimutatása
Oroszházi Rendőrkapitányság

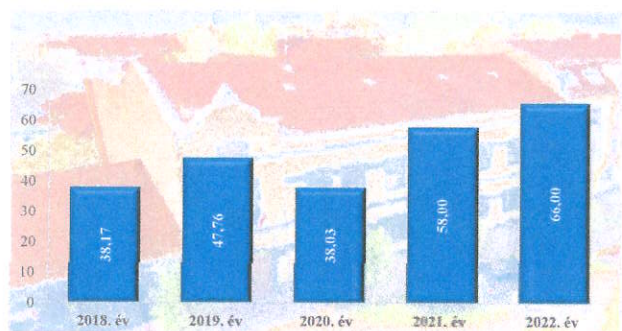

Személy sérüléses közúti közlekedési balesetek száma
2010. és 2018-2022. évek statisztikai kimutatása
Orosházi Rendőrkapitányság

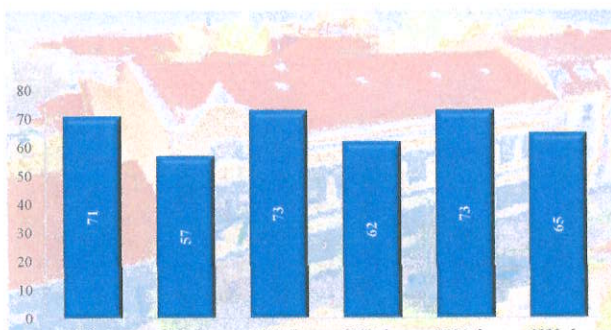

Halálos közúti közlekedési balesetek száma
2010. és 2018-2022. évek statisztikai kimutatása
Orosházi Rendőrkapitányság

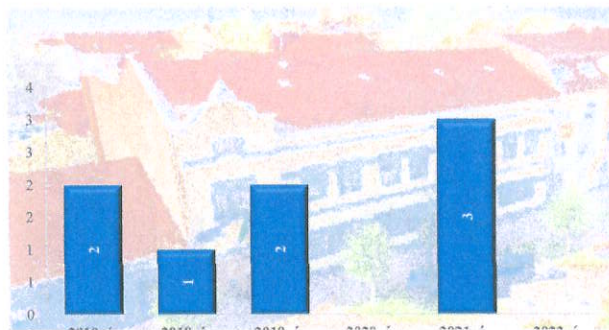

Súlyos sérüléses közúti közlekedési balesetek száma
2010. és 2018-2022. évek statisztikai kimutatása
Orosházi Rendőrkapitányság



Könnyű sérüléses közúti közlekedési balesetek száma
2010. és 2018-2022. évek statisztikai kimutatása
Orosházi Rendőrkapitányság

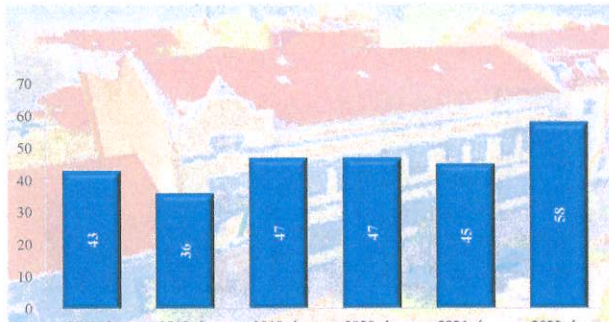

Baleset szenvedett személyek száma (fő)
2010. és 2018-2022. évek statisztikai kimutatása
Orosházi Rendőrkapitányság



Személy sérüléses közúti közlekedési balesetekben meghalt személyek száma (fő)
2010. és 2018-2022. évek statisztikai kimutatása
Orosházi Rendőrkapitányság

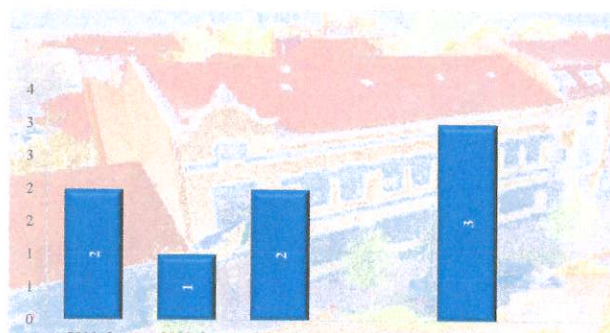

Személy sérüléses közúti közlekedési balesetekben súlyosan megsérült személyek száma (fő)
2010. és 2018-2022. évek statisztikai kimutatása
Orosházi Rendőrkapitányság

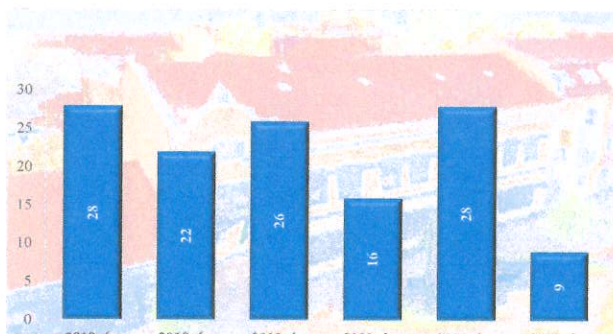

Személy sérüléses közúti közlekedési balesetekben könnyen sérült személyek száma (fő)
2010. és 2018-2022. évek statisztikai kimutatása
Orosházi Rendőrkapitányság

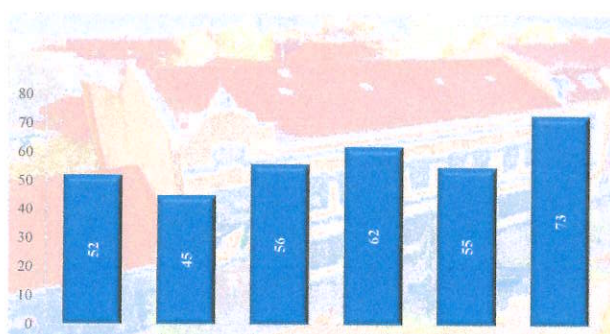

Ittasan okozott személy sérüléses közúti közlekedési balesetek száma
2010. és 2018-2022. évek statisztikai kimutatása
Orosházi Rendőrkapitányság

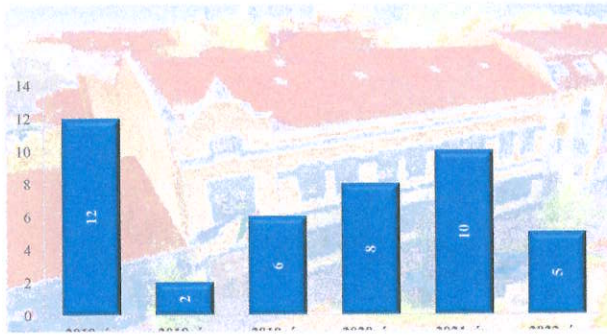

Ittasan okozott személy sérüléses közúti közlekedési balesetek aránya (%)
2010. és 2018-2022. évek statisztikai kimutatása
Orosházi Rendőrkapitányság

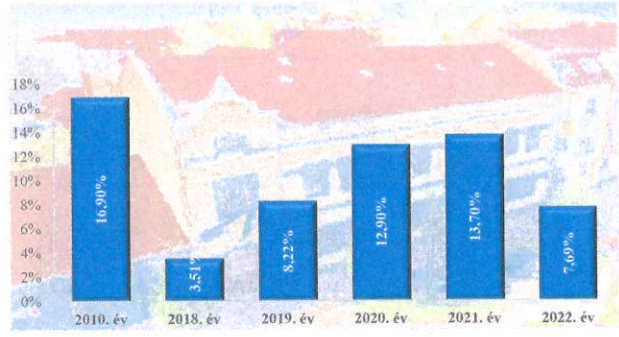

Előterjesztés Orosháza Város Önkormányzat Képviselő-testületének ülésére

Tárgy: Orosháza Városi Önkormányzat Napköziotthonos Óvodája vezetőjének szakmai beszámolója a 2022/2023 nevelési évről.

Tisztelt Képviselő-testület!

Orosháza Városi Önkormányzat Napköziotthonos Óvoda (továbbiakban Óvoda) vezetője – Németh Gabriella óvodavezető - elkészítette szakmai beszámolóját a 2022/2023 nevelési évről. Az óvodavezető szakmai beszámolóját jelen előterjesztéshez csatoltuk.

A beszámoló tartalmazza az Óvoda elmúlt nevelési évre vonatkozó intézményi adatait, humán erőforrás és tárgyi erőforrás gazdálkodásának legfontosabb eredményeit, valamint az elvégzett pedagógiai munka értékelését.

Kérem a Tisztelt Képviselő-testületet az előterjesztés megtárgyalására és alábbi határozati javaslat elfogadására.

Határozati javaslat:

Orosháza Város Önkormányzat Képviselő-testülete Orosháza Városi Önkormányzat Napköziotthonos Óvoda vezetőjének a 2022/2023. nevelési évre vonatkozó szakmai beszámolóját elfogadja.

Végrehajtásért felelős: Dr. Burai Mihály jegyző a határozat közléséért

Határidő: azonnal

Orosháza, 2023. 06. 12.



Németh Gabriella
óvodavezető



OROSHÁZA VÁROSI ÖNKORMÁNYZAT NAPKÖZIJOTTHONOS ÓVODÁJA
5900 OROSHÁZA, LEHEL U. 23.
OM azonosító: 028097
Tel: 68/412-916
e-mail: lehelovi@ovodak.oroshaza.hu
web: www.onkormovi.oroshaza.hu



**BESZÁMOLÓ AZ OROSHÁZA VÁROSI ÖNKORMÁNYZAT
NAPKÖZIJOTTHONOS ÓVODÁJA 2022/2023-AS NEVELÉSI
ÉVBEN VÉGZETT MUNKÁJÁRÓL**

TARTALOM JEGYZÉK

1.	Az Intézmény bemutatása	3
1.1.	Az intézmény szervezeti egységei, felépítése.....	4
1.2.	Erőforrások	5
1.2.1.	Humán erőforrás gazdálkodás	5
1.2.2.	Tárgyi erőforrások.....	6
2.	Gyermeklétszám nyitó adatok 2022. október 1.....	7
3.	Gyermeklétszám záró adatok 2023. május 31.....	8
4.	Óvodai felvételt nyert gyermekek létszámának alakulása:	9
5.	A 2022. évi Költségvetés alakulása.....	9
6.	Pedagógiai munka értékelése	10
6.1.	A 2022/23-as nevelési év szakmai céljai voltak	12
6.2.	Feladatainkat a következő súlypontok határozták meg	14
7.	Belső tudásmegosztás.....	18
8.	Munkaközösség, team-munka.....	19
8.1.	Az Intézményünkben működő munkacsoportok működésének beszámolóí	19
8.1.1	Fejlesztő pedagógus team éves munkatervének értékelése –.....	19
8.1.2.	Idegen nyelvi-módszertani team éves munkájának értékelése.....	20
8.1.3.	Gyermekvédelmi team éves munkájának értékelése.....	21
8.1.4.	Minőségfejlesztő-támogató csoport éves munkájának értékelése.....	23
8.1.5.	Vezetői munkaközösség éves munkájának értékelése	24
8.1.6.	Jó gyakorlat fejlesztési team éves munkájának értékelése.....	24
8.1.7	Intézményi Önértékelési Csoport éves munkájának értékelése	25
8.1.8	Tehetségfejlesztő team éves munkájának értékelése	26
8.2.	A 2022/23-as nevelési év pedagógiai munkájának ellenőrzése	28
8.2.1.	A szakmai munka ellenőrzési szempontjai voltak	28
8.2.2.	Az ellenőrzések tapasztalatai	29
8.2.3.	Külső ellenőrzések	29
9.	Pályázataink	29
10.	Minőségbiztosítás, az óvodai nevelés-fejlesztés eredményei	29
10.1.	Tanköteles korú gyermekek	30
10.2.	A gyermekek fejlettségi mutatói	31
10.3.	DIFER vizsgálat eredménye	45
10.4.	Partnerközpontú működés.....	50

Tisztelt Képviselőtestület!

Az Orosháza Városi Önkormányzat Napköziotthonos Óvodája vezetőjeként tájékoztatom Önöket az Intézmény működéséről, a 2022/2023-as nevelési év munkájáról.

1. Az Intézmény bemutatása

Az Orosháza Városi Önkormányzat Napköziotthonos Óvodája egy Székhely intézményben és Telephelyein működik.

Székhely Intézmény:

- 5900 Orosháza Lehel u. 23.

Telephelyei:

- 5900 Orosháza Bajcsy u. 36.
- 5903 Orosháza Bácska u. 29.
- 5900 Orosháza Ifjúság u. 5.
- 5900 Orosháza Könd u. 86.
- 5905 Orosháza Mátyás király u. 37.
- 5900 Orosháza Móricz Zs. u. 33.
- 5900 Orosháza Uzsoki u. 31.

Felvehető maximális gyermeklétszám: 685

Férőhelyek száma: 685

Alaptevékenységek:

Szakágazat száma: 851020 Óvodai nevelés

Kormányzati funkció szerinti megjelölése:

013350 Az önkormányzati vagyonnal való gazdálkodással kapcsolatos feladatok

074032 Ifjúság - egészségügyi gondozás

091110 Óvodai nevelés, ellátás szakmai feladatai

091120 Sajátos nevelési igényű gyermekek óvodai nevelésének, ellátásának szakmai feladatai

091130 Nemzetiségi óvodai nevelés, ellátás szakmai feladatai

091140 Óvodai nevelés, ellátás működtetési feladatai

096015 Gyermekétkeztetés köznevelési intézményben

098031 Pedagógiai szakmai szolgáltatások szakmai feladatai

A 2022/2023-as nevelési évben indított óvodai csoportok száma: 24.

Az indított csoportok száma kettővel csökkent, a Bácska utcai Telephelyen és az Ifjúság utcai Telephelyen 1-1 óvodai csoport megszüntetésre került.

A csoportok telephelyenkénti megoszlása:

Bajcsy	Bácska	Ifjúság	Könd	Mátyás	Móricz	Uzsoki	Lehel	Összesen
3	2	2	4	1	4	4	4	24

1.1. Az intézmény szervezeti egységei, felépítése

1 fő intézményvezető
3 fő helyettes

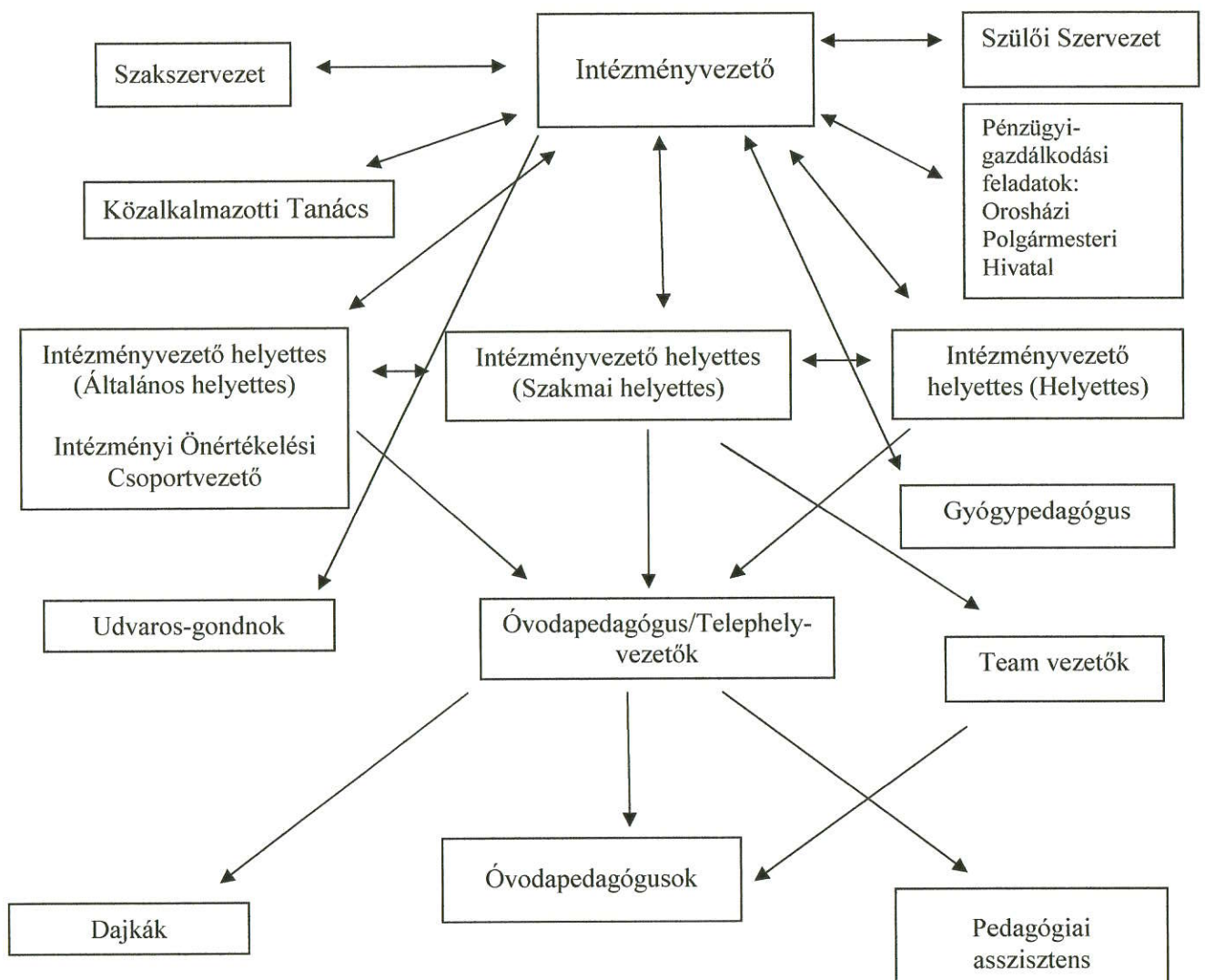

1.2. Erőforrások

1.2.1. Humán erőforrás gazdálkodás

Engedélyezett álláshelyeink száma:	81
Óvodapedagógus:	49
Gyógypedagógus:	1
Dajka:	25
Pedagógiai asszisztens	5
Udvaros, gondnok:	1

Az engedélyezett létszámunk 1 fő főállású gyógypedagógussal bővült 2022. szeptember 1.-től. Ő az SNI státuszú gyermekek, Békés Megyei Pedagógiai Szakszolgálat által előírt fejlesztését látja el.

Nevelőtestületünk szakmailag jól felkészült, pedagógiai megújulásokra törekvő pedagógusokból áll. Jellemző az ön- és továbbképzés, a szaktudás megújítására való törekvés. Szakvizsgálattal rendelkezik: 27 fő, ebből 7 fő 2 szakvizsgálattal rendelkezik.

A szakvizsgák végzettség szerinti megoszlása:

Közoktatási vezető	5 fő
Vezető óvodapedagógus	6 fő
Gyermektánc oktató	1 fő
Gyógytestnevelés szakvizsga	5 fő
Mentálhigiénés szakvizsga	1 fő
Gyermek-ifjúság és családvédelem	2 fő
Fejlesztő pedagógus	8 fő
Dráma pedagógus	1 fő
Tehetségfejlesztő pedagógus	2 fő
Sajátos Nevelési Igényű gyermekek integrációs pedagógusa	1 fő

Nyelvvizsgálattal rendelkezik: 24 fő

- Angol nyelvvizsga: 13 fő
- Német nyelvvizsga: 7 fő
- Lovári 3 fő
- Orosz 1 fő

Az óvodai nevelés folyamatában óvodapedagógusaink jól kihasználják a szakmai önállóságból adódó lehetőségeket a mindennapi munkájuk során. Az óvodapedagógusok munkájának eredményeképpen egészséges életvitelű, önálló egyéniségű, szabadgondolkodású, jó képességekkel rendelkező gyermekek lépnek át a következő életszakaszba. Óvodapedagógusaink figyelembe veszik a gyermekek egyéni képességét, tehetségét, fejlődési ütemét, szociokulturális háttérét, segítve a tehetség kibontakoztatását, a hátrányos helyzetűek felzárkóztatását, a szükségletek és jogok tiszteletben tartása mellett.

A közvetlen nevelőmunkát segítő dajkák 90 % -a rendelkezik dajkai szakképesítéssel, mely alkalmassá teszi őket a gyermekek körüli mindennapi tevékenységek ellátására.

1.2.2. Tárgyi erőforrások

Az Önkormányzat által benyújtott és nyertes pályázati források felhasználása és az Önkormányzat saját költségvetési támogatásának eredményeképpen, az elmúlt években az óvodaépületeken kisebb-nagyobb felújítások történtek.

Rendelkezünk a nevelő-fejlesztő munkához szükséges eszközkészlettel, felújításuk, bővítésük folyamatos feladat, hiszen a tárgyi eszközök megléte a minőségi munkavégzés lételeme. Eszközvásárlásra 2022-es évben 3.696.139. Ft-ot tudtunk fordítani.

Az udvari játszóeszközök felülvizsgálata és a felülvizsgálati jegyzőkönyvek előírása alapján történő javítás folyamatos.

2. Gyermeklétszám nyitó adatok 2022. október 1.

Telephely	Csoport neve	Férőhely	m2 szerinti férőhely	Gyermeklétszám a csoportban		Csoport összetétele	Sajátos Nevelési Igényű			BTMN	Hátrányos gyermek	Halmozottan hátrányos gyermek
				Fő/db	Számított		SNI/fő	2-nek számító	3-nak számító			
Bajcsy	Kankalin	30	20	18	18	vegyes	0	0	0	1	0	0
	Katica	30	23	18	20	vegyes	2	2	0	0	0	0
	Csibészke	30	21	18	19	vegyes	1	1	0	1	2	0
	Összesen:	90	64	54	57		3	3	0	2	2	0
Bácska	Mókus	30	26	20	23	vegyes	3	3	0	1	0	0
	Szivarvány	30	24	20	22	vegyes	2	2	0	0	0	2
	Összesen:	60	50	40	45		5	5	0	1	0	2
Ifjúság	Katica	30	30	18	23	vegyes	4	3	1	0	0	3
	Pillangó	30	30	21	27	vegyes	5	4	1	0	0	1
	Összesen:	60	60	39	50		9	7	2	0	0	4
Könd	Ficánka	30	25	21	27	vegyes	4	2	2	1	1	1
	Garfield	30	20	20	25	vegyes	5	5	0	1	1	0
	Katica	30	19	16	18	vegyes	2	2	0	1	0	0
	Micimackó	30	25	20	25	vegyes	3	1	2	1	0	1
	Összesen:	120	89	77	95		14	10	4	4	2	2
Lehel	Gomba	30	27	15	16	kis	1	1	0	1	0	0
	Mókus	30	25	17	22	nagy	4	3	1	1	0	0
	Pillangó	30	25	15	18	kis	2	1	1	0	1	0
	Napsugár	30	25	16	21	vegyes	4	3	1	0	0	0
	Összesen:	120	102	63	77		11	8	3	2	1	0
Mátyás	Gomba	30	20	19	21	vegyes	2	2	0	0	3	4
	Összesen:	30	20	19	21		2	2	0	0	3	4
Móricz	Halacska	27	27	26	27	nagy	1	1	0	3	0	0
	Süni	23	19	18	18	középső	0	0	0	0	0	0
	Katica	20	15	13	14	kicsi	1	1	0	0	0	0
	Micimackó	20	20	19	19	középső	0	0	0	2	0	0
	Összesen:	90	81	76	78		2	2	0	5	0	0
Uzsoki	Csillagszemű	28	21	20	20	középső	0	0	0	2	0	0
	Aprajafalva	27	20	18	18	kis	0	0	0	0	0	0
	Napraforgó	30	27	25	25	középső	0	0	0	0	0	0
	Micimackó	30	24	21	23	nagy	2	2	0	0	0	0
	Összesen:	115	92	84	86		2	2	0	2	0	0
Mindösszesen		685	558	452	509		48	39	9	16	8	12

3. Gyermeklétszám záró adatok 2023. május 31.

Telephely	Csoport neve	Férőhely	m2 szerinti férőhely	Gyermeklétszám a csoportban		Csoport összetétele	Sajátos Nevelési Igényű			BTMN	Hátrányos gyermek	Halmozottan hátrányos gyermek
				Fő/db	Számított		SN/őr	2-nek számító	3-nak számító			
Bajcsy	Kankalin	30	20	18	19	vegyes	1	1	0	1	1	0
	Katica	30	23	18	20	vegyes	2	2	0	0	1	0
	Csibészke	30	21	19	20	vegyes	1	1	0	5	4	0
	Összesen:	90	64	55	59		4	4	0	6	6	0
Bácska	Mókus	30	26	20	23	nagy	3	3	0	4	0	0
	Szivárvány	30	24	20	22	vegyes	2	2	0	0	2	0
	Összesen:	60	50	40	45		5	5	0	4	2	0
Ifjúság	Katica	30	30	18	23	vegyes	4	3	1	2	2	2
	Pillangó	30	30	18	25	vegyes	5	3	2	0	1	1
	Összesen:	60	60	36	48		9	6	3	2	3	3
Könd	Ficánka	30	25	21	31	vegyes	7	4	3	1	0	1
	Garfield	30	20	20	26	vegyes	6	6	0	1	1	0
	Katica	30	19	15	16	vegyes	1	1	0	2	0	0
	Micimackó	30	25	20	25	vegyes	3	1	2	3	1	1
	Összesen:	120	89	76	98		17	12	5	7	2	2
Lehel	Gomba	30	27	14	16	kis	2	2	0	1	1	0
	Mókus	30	25	15	21	nagy	5	4	1	2	1	0
	Pillangó	30	25	15	18	kis	2	1	1	0	2	0
	Napsugár	30	25	17	23	vegyes	5	4	1	4	0	0
	Összesen:	120	102	61	78		14	11	3	7	4	0
Mátyás	Gomba	30	20	15	17	vegyes	2	2	0	1	5	7
	Összesen:	30	20	15	17		2	2	0	1	5	7
Móricz	Halacska	27	27	27	28	nagy	1	1	0	3	0	0
	Süni	23	19	19	19	középső	0	0	0	0	0	0
	Katica	20	15	14	15	kicsi	1	1	0	0	1	0
	Micimackó	20	20	20	20	középső	0	0	0	5	0	0
	Összesen:	90	81	80	82		2	2	0	8	1	0
Uzsoki	Csillagszemű	28	21	20	22	középső	2	2	0	6	0	0
	Aprajfalva	27	20	19	19	kis	0	0	0	0	0	0
	Napraforgó	30	27	25	25	középső	0	0	0	0	0	0
	Micimackó	30	24	21	23	nagy	2	2	0	1	0	0
	Összesen:	115	92	85	89		4	4	0	7	0	0
Mindösszesen		685	558	448	516		57	46	11	42	20	12

A maximális csoportlétszámra vonatkozó jogszabályi és fenntartói előírásokat betartottuk, a maximális csoportlétszám túllépését az Orosháza Város Önkormányzat Képviselő-testülete a 161/2022. (VI.24.) K.t. határozatban engedélyezte 14 óvodai csoport esetében.

4. Óvodai felvételt nyert gyermekek létszámának alakulása:

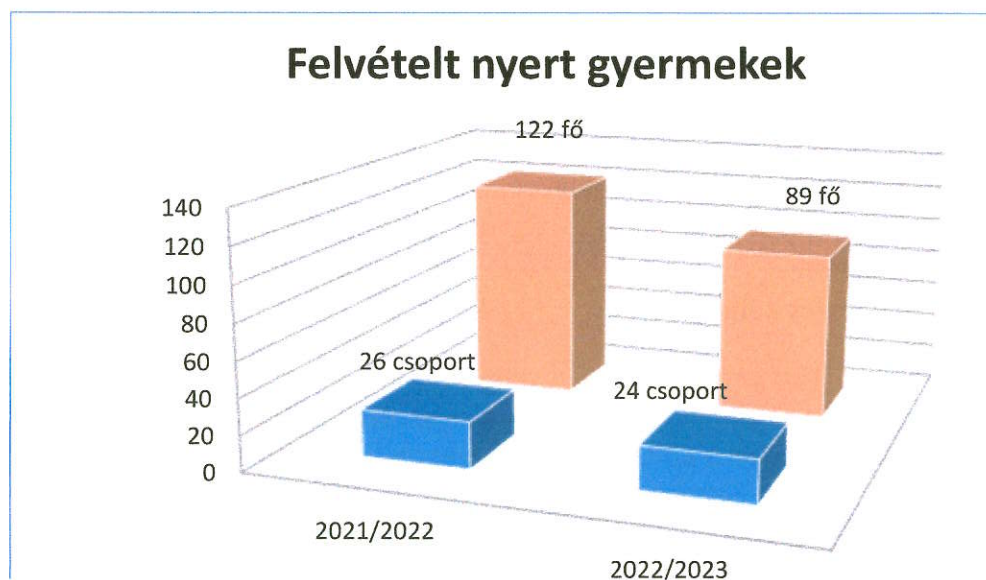

5. A 2022. évi Költségvetés alakulása

Nagyon körültekintő gazdálkodással és pályázati források igénybevételével biztosítottuk az intézmény színvonalas működését.

1.3 Költségvetési adatok	2021. évi eredeti előirányzat /e Ft.	2021.évi módosított előirányzat/ e Ft.	2022. évi eredeti előirányzat /e Ft.	2022.évi módosított előirányzat /e Ft.
Személyi juttatás (e Ft)	321.631	321.705	361.527	378.676
Munkaadókat terhelő járulék (e Ft)	51.449	57.353	53.888	59.718
Dologi és egyéb kiadások (e Ft)	11.800	24.503	30.590	40.710
Egyéb támogatás (e Ft)				
Ellátottak juttatásai (e Ft)				
Felhalmozási kiadások (e Ft)	2.000	5.147	4.000	4.000
Kiadások összesen (e Ft)	386.880	408.708	450.005	483.104

A munkaerő gazdálkodás során a betegség és továbbképzések miatti távollétet túlóra és helyettesítési díj kifizetése nélkül belső munkaerő átcsoportosítással, csoportösszevonással valósítottuk meg, így az intézmény működőképessége biztosított volt.

Az intézmény dolgozói részére 2022. novemberében folyószámla költségtérítés címén 149.501,- Ft került kifizetésre.

Az intézmény dolgozói részére 2022. decemberében 14.500.000,-Ft összértékben jutalom került kifizetésre.

Az Alapítványok által nyert pályázati összeg:

A pályázati összeg és a felhasználás módja:

Nyert pályázati összeg:	1.180.536,-Ft
Önerő:	0,-Ft
Összes költség:	1.180.536,-Ft

Az Alapítványok által nyújtott támogatás összege: **1.184.000,-Ft**. Ezzel azok a tárgyi feltételek javultak, amelyeket a költségvetésből nem tudtunk finanszírozni.

A normatív támogatásból bruttó 3.636.139,-Ft értékben tárgyi eszközöket tudtunk vásárolni telephelyeinkre (udvari játszóeszközök, gyermekbútorok, fektetők, informatikai eszközök, szőnyeg, egyéb gép, berendezés...).

A 2022. évi költségvetési év gazdálkodási szempontból is szigorú pénzügyi szabályok, ellenőrzések mellett folyt.

A költségvetési előirányzatot teljesítettük, a 2022-es pénzügyi évünk sikeresnek mondható.

6. Pedagógiai munka értékelése

Nevelési évünk szakmai céljait, feladatait meghatározták a törvényi szabályozások, az óvoda pedagógiai korszerű törekvései, a pedagógus életpálya modell működése.

Az elmúlt nevelési évben is a pedagógiai program és a vezetői munkatervben meghatározottak szerint végeztük nevelő-fejlesztőmunkánkat, mely dokumentumok biztosították a szabályozottságot, a folyamatosságot és a tervszerűséget.

Gyakorlati munkánk során Pedagógiai Programunk koncepcióját sikeresen megvalósítottuk.

Pedagógiai gyakorlatunkban érvényesítettük a gyermekközpontú szemléletet, biztosítottuk a gyermekeket megillető jogok érvényesülését, testi, lelki, szellemi szükségleteinek figyelembevételével szerveztük óvodai életüket.

A főbb nevelési területeken végzendő pedagógiai és pszichológiai feladatok megvalósítását a gyermekek alapvető megnyilvánulási módjára és fő tevékenységi formájára, a mozgásra és a szabad játékokra alapozva szerveztük.

A játékot a gyermekek legfőbb élményforrásának, a tapasztalatszerzés, a készség és képességfejlesztés leghatékonyabb módjának tekintettük.

A 2022/2023-as nevelési év Intézményi céljai:

- Törvényes és színvonalas intézményműködés biztosítása.
- A nevelési év helyi rendjének felülvizsgálata a veszélyhelyzet szerint.
- A gyermekek mindenekfelett álló érdekeinek tiszteletben tartásával a nyugodt és kiegyensúlyozott légkör biztosítása.
- Személyi feltételek biztosítása, változások zökkenőmentességének segítése
- Szervezetfejlesztés, új kollégák beilleszkedésének segítése. Gyakornokok mentorálása.
Szakmai segítő mentorok megbízása a gyakornoki időszak támogatására.
- Humán erőforrás szakmai kompetenciájának erősítése.
- Pályázataink fenntartásának biztosítása.
- Az eddigi gyakorlatok továbbfejlesztése, értékmegőrzés.
- Akkreditált Kiváló Tehetségpont címnek való megfelelés
- Bázis intézményi címnek való megfelelés, a munkatervben foglaltak sikeres megvalósítása
- Környezettudatos szemlélet formálása
- Szakmai teamek, munkaközösség munkájának ellenőrzése, segítése, koordinálása.
 - Intézményi Önértékelési csoport,
 - Gyermekvédelmi
 - Fejlesztőpedagógusi
 - Idegennyelvi-módszertani
 - Jó gyakorlat fejlesztési team
 - Tehetségfejlesztő team
 - Minőségfejlesztő támogató csoport
 - Felelős : Zánócné Markovics Szilvia szakmai helyettes
 - Vezetői munkaközösség munkájának koordinálása – felelős Németh Gabriella

- Nevelési értekezletek megszervezése
- Műhely munkák lebonyolítása
- Az óvodába járási kötelezettség teljesítése és a törvényi előírásoknak megfelelő dokumentálása
- Az Oktatási Hivatal járványügyi ajánlásának betartása
- Tartós betegséggel küzdő gyermekek ellátása, Inzulinfüggő cukorbetegségben szenvedő gyermekek speciális ellátása
- Az elektroakusztikus hangosítású rendezvények ellenőrzésének meghatározása

6.1. A 2022/23-as nevelési év szakmai céljai voltak

A nevelési év szakmai céljai	Nevelőmunkánk <i>feladatai céljaink megvalósításának tükrében</i>
<ul style="list-style-type: none"> ➤ Teljesítsük az Akkreditált Kiváló Tehetségpont szerepkörrel járó feladatokat. Újabb akkreditáció benyújtása. 	<ul style="list-style-type: none"> ➤ Tehetségcsírák felkutatása, tehetségműhelyek működtetése
<ul style="list-style-type: none"> ➤ Biztosítsuk pályázataink fenntartását. 	<ul style="list-style-type: none"> ➤ Pályázatokban vállalt feladatok megvalósítása
<ul style="list-style-type: none"> ➤ Működtessük a Pedagógus előmeneteli rendszert. 	<ul style="list-style-type: none"> ➤ A pedagógus minősítő eljárások lebonyolítása
<ul style="list-style-type: none"> ➤ Készüljünk fel a tanfelügyeleti ellenőrzésekre ➤ Intézményvezetői tanfelügyelet ➤ Intézményi tanfelügyelet ➤ Pedagógus tanfelügyelet (Kissné Csizmadia Gyöngyi) 	<ul style="list-style-type: none"> ➤ Az intézményvezetés felelőssége: a nevelőtestület felkészítése a tanfelügyeleti ellenőrzésekre, minősítésekre A szükséges szervezési, személyi és tárgyi feltételek biztosítása ➤ A pedagógusok felelőssége: az ellenőrzések során tudják bemutatni szakmai felkészültségüket, pedagógiai kompetenciáikat, hivatásuk iránti elkötelezettségüket. ➤ A dokumentumelemzés, a helyszíni látogatás, az interjúk során.

<ul style="list-style-type: none"> ➤ Teljesítsük az intézményi önértékelés pedagógusra vonatkozó elvárásait. ➤ Intézményi Önértékelés 	<ul style="list-style-type: none"> ➤ Pedagógus Önértékelés elkészítése. Önértékelésbe bevont pedagógusok: Szívós-Virág Betti, Jeszenszki-Paulovics Bianka, Dankó Lászlóné, Gabnai Lívia, Marcsó Tünde, Bertók Péterné, Kiss Zsanett, Beyer Andrea
<ul style="list-style-type: none"> ➤ Teljesítsük az Általános adatvédelmi rendelet, más nevén a GDPR – törvényből fakadó feladatokat 	<ul style="list-style-type: none"> ➤ Adatvédelmi tudatosság fenntartása a nevelőtestület tagjai között. Adatvédelmi szabályzatunkban foglaltak betartása.
<ul style="list-style-type: none"> ➤ Hatékonyan valósítsák meg a szakmai teamek céljaikat, mindenki számára elérhető szakmai segédanyagot hozzanak létre. 	<ul style="list-style-type: none"> ➤ Produktumok létrehozása a szakmai team munka során.
<ul style="list-style-type: none"> ➤ Folytassuk a bevezetését, felmenő rendszerben a „A gyermekek fejlődésének nyomonkövetése” megújított dokumentációs anyagnak. ➤ Egyéni fejlesztési lapok bevezetése 	<ul style="list-style-type: none"> ➤ A módosított gyermekek fejlődésének nyomonkövetése dokumentáció vezetése, alkalmazása az új óvodások (2,5-3 éves korúak) körében, felmenő rendszerben. ➤ Egyéni fejlesztési tervek elkészítése a fejlődés nyomonkövetése dokumentáció vizsgálati eredményeinek figyelembe vételével.
<ul style="list-style-type: none"> ➤ Az újonnan alakult tehetségműhelyek vezetői ismerjék meg, és alkalmazzák, Tehetségfejlesztő műhelyek dokumentációs anyagát. 	<ul style="list-style-type: none"> ➤ Ifjúság u.. Th. – Töprengők Tehetségműhely – Bellák Anikó – matematikai-logikai ➤ Könd u. Th. – Kódmesterek Tehetségműhely – Liszkai Anikó – matematikai-logikai ➤ Móricz Zs. u. Th. – Logi Manók Tehetségműhely – Zánócné Markovics Szilvia – matematikai-logikai ➤ Elvárásollak Tehetségműhely – Zsombó Erika – Interperszonális ➤ Uzsoki u. T. Manómatek Tehetségműhely – Raffai Zsuzsanna – matematikai-logikai
<ul style="list-style-type: none"> ➤ Sikeresen teljesítsük a Boldog Óvoda Program feladatait, a regisztrált Telephelyeken 	<ul style="list-style-type: none"> ➤ Boldog Óvoda Program szakmai anyagának megvalósítása.

<p>➤ A gyermekek elemi számolási készségének fejlesztése a DIFER vizsgálati elemek figyelembe vételével. (Difer vizsgálati eredményekből következő kiemelt feladat)</p>	<p>➤ Elemi számolási készség fejlesztése játékos módszerekkel. Tudatos, tevékeny és kreatív fejlesztés.</p>
<p>➤ Jelenjen meg eredményes együttműködés a gyógypedagógus és óvodapedagógusok között.</p>	<p>➤ Hatékony kommunikáció működtetése</p>
<p>➤ Jelenjen meg eredményes együttműködés a pedagógiai asszisztensek és óvodapedagógusok között. (Érintett telephelyek)</p>	<p>➤ Pedagógiai asszisztensek munkaköri feladataik minőségi szinten történő ellátásának támogatása.</p>

6.2. Feladatainkat a következő súlypontok határozták meg

- **Törvényes és színvonalas intézmény működés biztosítása. A gyermekek mindenekfelett álló érdekeinek tiszteletben tartásával a nyugodt és kiegyensúlyozott légkör biztosítása.**

Munkánkat a nevelési év során a törvényi előírásoknak megfelelően végeztük, folyamatosan követve a változásokat. A kitűzött céloknak megfelelően, ebben a nevelési évben is tartalmas, élmény és tevékenység gazdag életet biztosítottunk az intézményünkbe járó gyermekek számára. A nevelési évre megfogalmazott célokat, feladatokat a tudatos, tervszerű, egymásra épülő fejlesztőmunkával, a gyermekek szükségleteinek, tevékenységeinek és képességeinek figyelembevételével, a gyermekek egyéni adottságaiból kiindulva sikerült megvalósítani. Az óvoda minden dolgozója igyekezett szakértelmének, képességeinek megfelelő munkát végezni.

A 2022-23-as nevelési évben az intézmény kiemelt céljának a gyermekek matematikai képességeinek fejlesztését határoztuk meg. Ennek érdekében a nevelési értekezletek, szakmai-gyakorlati műhelymunkák középpontjában a matematikai műveltségterület sokszínű fejlesztési lehetőségeinek bemutatása állt. Gyakorlati bemutatók során figyelhették meg az óvodapedagógusok, hogy hogyan lehet a mindennapokba, hétköznapi eszközök segítségével becsempészni azokat a fejlesztő ingereket, amelyek alkalmasak a gyermekek képességeinek kibontakoztatásához. A tudásmegosztások során fejlődött az óvodapedagógusok matematikai módszertani kultúrája, eszköztára, kommunikációja.

A játékos módszerek alkalmazása hozzájárult ahhoz, hogy alapozódott a gyermekek gondolkodási képessége, az elemi számolási készségük differenciálódott, koncentrációs készségük nőtt. Képesek lettek mennyiségek megállapítására, összehasonlítására, összeadására. Tudnak párban, csoportban matematikai tartalmú feladatokat megoldani, gyakorolni. Képesek a tablet, interaktív tábla használatára, különböző robotok kódolására, programozására. Ezen korszerű módszer és eszközhasználattal elősegítettük a sikeres óvoda-iskola átmenet megvalósulását.

Gyermekközpontú pedagógiai környezet kialakításával biztosítottuk a gyermekek számára az egyenlő hozzáférés lehetőségét. A különleges bánásmódot igénylő gyermekek fejlesztését és ellátását biztosítottuk. Az óvodai mindennapokat átszövő napirend keretein belül, az óvodapedagógusok a játék kitüntetett szerepének és a szabad játék túlsúlyának szem előtt tartásával szervezték az óvodás gyermekek tapasztalatszerző tevékenységeit.

A nevelési év során a Telephelyek sikeres családbarát rendezvényekkel gazdagították program kínálatukat, emellett a városi rendezvényeken és a partner intézmények programjain is rendszeresen részt vettünk. Az Orosháza Városi Önkormányzat Napköziotthonos Óvodájának minden telephelyén hatékony szakmai nevelés valósult meg.

➤ **Személyi feltételek biztosítása. A fennálló pedagógus hiány miatt a pedagógiai asszisztensek új feladatkörének megsegítése.**

Az országosan tapasztalható pedagógus hiány a mi intézményünkben is megjelent. A nevelési év kezdetekor négy fő óvodapedagógus hiánnyal indítottam el a nevelési évet. A 4 határozott idejű óvodapedagógus állás helyet szeptember hónapban folyamatosan feltöltöttem pedagógiai asszisztensekkel. Ők pedagógiai asszisztensként a gyermekek délutáni felügyeletét látták el. A május 31.-i adat szerint 10 óvodapedagógus hiányzik az intézmény rendszeréből. A személyi állományban állandó a fluktuáció (nyugdíjba vonulás, gyermekvállalás, pályaelhagyás miatt). A szakképzett munkaerő hiányából adódóan a pedagógusok leterheltsége nagymértékben emelkedett.

A szakképzett munkaerő hiánya mellett, különböző okok miatt az alkalmazotti kör folyamatos, nagymértékű változáson ment keresztül. A szervezetben állandó változáskezelésre volt szükség, a humán erőforrás kezelése állandó újra tervezést, és folyamatos, aktív jelenlétet igényelt. A minőségi munka színvonalának megtartása érdekében a nevelőtestület folyamatos képzése, az új dolgozók befogadása és beintegrálása, belső továbbképzések, hospitálások, belső tudás megosztások folyamatos biztosítása mellett történt.

Nevelőtestületünk korfája komoly idősödést jelez. Ennek ellenére, innovatív, pedagógiai megújulásra törekvő, szakmailag jól felkészült pedagógusokból áll.

A Pedagógus Életpálya Modell bevezetése óta nevelőtestületünkben sok pedagógus jelentkezett minősítésre és sikeresen teljesítette az ezzel kapcsolatos feladatait. Az intézményvezetés folyamatos segítséget nyújtott a külső szakmai ellenőrzésekre való felkészülésben.

➤ **Akkreditált Kiváló Tehetségpont címnek való megfelelés**

Az intézmény 2017-ben megkapta a **Regisztrált Tehetségpont** címet, majd a 2018-ban beadtuk a pályázatunkat tehetségpont akkreditációra. A pályázat benyújtását januárban egy szakértői bizottság helyszíni látogatása és a dokumentációs anyagok vizsgálata követte.

Az akkreditációs bizottság a legmagasabb fokú elismerésre **Akkreditált Kiváló Tehetségpont** címre terjesztette elő az intézményt, amelyet meg is kaptunk. Jelenleg matematikai, természeti, zenei, robotika, mozgás és vizuális területen működnek

tehetségműhelyek. A regisztrált Tehetségpont cím megszerzése, lehetővé tette számunkra a pályázatokban való részvételt.

Tehetségműhelyeink: **Töprengők, Kódmesterek, LogiManók Elvarázsollak, Manómatek** Tehetségműhely

➤ **Bázis intézményi címnek való megfelelés, a munkatervben foglaltak sikeres megvalósítása**

Intézményünk 2020. januárjában adott be pályázatot „Az Oktatási Hivatal Bázisintézménye” cím elnyerésére.

Az Oktatási Hivatal által kiírt pályázaton - a Pedagógiai Oktatási Központ és a Bíráló Bizottság javaslatai alapján - az Oktatási Hivatal köznevelési elnökhelyettese a rendkívül magas szakmai színvonalú pályamunkák közül az Orosháza Városi Önkormányzat Napköziotthonos Óvodáját érdemesnek ítélte „Az Oktatási Hivatal Bázisintézménye” cím viselésére.

A bázisintézmény olyan magas presztízsű hagyományokkal rendelkező, infrastruktúrában a feladatellátáshoz megfelelő módon felszerelt, egyedi, más intézmények számára is példaértékű, működésében koherens, befogadó, gyermekközpontú pedagógiai gyakorlattal, szakmai módszertani, szervezeti kultúrával és innovációval rendelkező, és ezt publikálni, valamint szakmai szolgáltatásként átadni képes intézmény, mely alkalmas adott területen magas színvonalú, hatékony tudásmegosztásra. Olyan intézmény, melyben az adott szolgáltatási területhez kapcsolódó jó gyakorlat, módszertani modell eredményesen működik.

„Az Oktatási Hivatal Bázisintézménye” cím viselése megtisztelő mind az intézmény vezetése, mind az óvodapedagógusok számára, hiszen a jó gyakorlatok átadásával tovább fejleszthetjük szakmai tudásunkat, horizontális hálózat építésünket.

Bázisintézményi programjaink:

1. Számolási készség kreatív fejlesztése, 2022. 10. 26. – Bellák Anikó
2. A számolási készség fejlesztésének lehetőségei óvodáskorban, 2022. 11. 24. – Benkő Beáta, Bellák Anikó, Zánócné Markovics Szilvia
3. Új köntösben az óvodai matematika – drámajátékok segítségével 2023. 04. 19. – Zsombó Erika
4. Óvodapedagógusok mentális egészségének megőrzése. „Egy kis szupervízió” a mentális egészség megőrzése érdekében –Fehér Béláné pszichológus

A nevelési év végén készített beszámolómat a Békéscsabai Pedagógiai Oktatási Központ fősztályvezetője elfogadta és megköszönte.

A 2020-2023. –ig tartó pályázati ciklus a végére ért. A feladatokat sikeresen teljesítettük.

Intézményünk újra pályázatot nyújtott be a 2023-2026.-os időszakra. A pályázat sikeres lett. **Intézményünk újra elnyerte az Oktatási Hivatal Bázisintézménye címet.**

➤ **Szakmai teamek, munkaközösség munkájának ellenőrzése, segítése, koordinálása.**

A megnövekedett feladatok szükségessé tették a team munka erőteljesebb jelenlétét az intézményben. Arra törekedtünk, hogy a teamek olyan elméleti témákat dolgozzanak fel és gyakorlati megvalósítás lehetőségét mutassák be, melyek jobban segítik az intézmény hatékony működését. Létre hoztak a pedagógiai folyamatokat segítő produktumokat, mint például játékgyűjtemény katalógus, saját készítésű fejlesztő játékok gyűjteménye, tehetségfejlesztő program. A teamek hatékony munkáját a team beszámolók tartalmazzák.

➤ **Nevelési értekezletek megszervezése**

Nevelési értekezletet tartottunk 2022. november 23.-án, „A számolási készség fejlesztésének lehetőségei óvodáskorban” témában és 2023. április 27.-én, az „Óvodapedagógusok mentális egészségének megőrzése” témában és a Teamek szakmai produktumaival ismerkedtek meg az óvodapedagógusok.

➤ **Pedagógus előmeneteli rendszert működtetése**

A pedagógus életpálya modell megvalósításához kapcsolódó kötelező feladatok ebben a nevelési évben is megvalósultak. A jól szervezett, magas színvonalon végzett, és az egész országra kiterjedő, egységesen alkalmazott ellenőrzési szisztéma objektív, független az ellenőrzést végző szakértő személyétől; feltárja és megmutatja a pedagógus szakmai alkalmasságát, nevelő-fejlesztő munkájának hatékonyságát; rávilágít a hozzáadott pedagógiai értékre, megmutatja a pedagógusok munkájának erősségeit és fejlesztendő területeit, valamint objektív összehasonlíthatóságot biztosít. A pedagógus életpályamodell központi eleme a pedagógusok szakmai fejlesztése, minőségi munkavégzésük elismerése.

A minősítési rendszer a pedagógus szakmai munkájának színvonalát és az alapfeladatokon túlmutató szakmai teljesítményt jutalmazza a különböző minőségi fokozatokba való besorolással, a fokozatokhoz rendelt fizetésemeléssel és a magasabb presztízsű szakmai feladatok ellátásához szükséges jogosultság megadásával. A minősítésben részt vevő óvodapedagógusok határidőre elkészítették és feltöltötték a portfóliójukat.

➤ **Pedagógusminősítési, illetve minősítő eljárásban résztvevő pedagógusok**

2022-2023-as nevelési évben minősítő eljárás nem volt intézményünkben.

➤ **Pedagógus Szakmai Ellenőrzésben résztvevő pedagógusok:**

NÉV	DÁTUM	ELLENŐRZÉS FAJTÁJA
Németh Gabriella	2023. 03. 03. (törölve)	vezetői tanfelügyelet
Németh Gabriella	2023. 05. 26.(törölve)	vezetői tanfelügyelet
Németh Gabriella	2023. 03. 31.(törölve)	intézményi tanfelügyelet

2022-2023-as nevelési évben tanfelügyeleti eljárás nem volt intézményünkben.

➤ **Teljesítsük az intézményi önértékelés pedagógusra vonatkozó elvárásait.**

Az Intézményi Önértékelési csoport éves munkatervében 8 óvodapedagógus és az Intézmény önértékelésének elvégzést tervezte meg: Szívós-Virág Betti, Jeszenszki-Paulovics Bianka, Dankó Lászlóné, Gabnai Lívia, Marcsó Tünde, Bertók Péterné, Kiss Zsanett, Beyer Andrea. Ebből 6 pedagógus értékelése valósult meg a nevelési év során.

A pedagógus önértékelés megvalósítása során tevékenységlátogatásra, interjúk lebonyolítására, kérdőíves felmérésekre került sor a szülők és a pedagógus társak körében. Az Oktatási Hivatal informatikai rendszerében rögzítettük az eljárásokra vonatkozó jegyzőkönyveket, értékeléseket, az érintett pedagógusok 5 évre szóló önfejlesztési tervét.

Az intézményi önértékelés megvalósítása során interjúk lebonyolítására, kérdőíves felmérésekre került sor a szülők és a pedagógusok körében. Az Oktatási Hivatal informatikai rendszerében rögzítettük az eljárásra vonatkozó jegyzőkönyveket, értékeléseket és az Intézmény 5 évre szóló önfejlesztési tervét.

➤ **Sikeresen teljesítsük a Boldog Óvoda Program feladatait, a regisztrált Telephelyeken**

A Boldog Óvoda Program 10 tématervét sikeresen megvalósítottuk. Minden hónapban a témakörök feladatait az online felületre feltöltöttük. A gyermekek, önbizalma nőtt, kiegyensúlyozottabbá váltak, ahol a boldogságórák megvalósultak. Újszerű kifejezések ismerkedtek meg és épült be szókincsükbe (optimizmus, boldogító jócselekedet, megküzdési stratégiák). A Móricz Zsigmond utcai Telephelyen a program továbbfejlesztett változata az Erősségközpontú Oktatási Program megvalósítása történt meg.

7. Belső tudásmegosztás

A folyamatos fejlődést az innovatív beállítódás generálta. Az innovációs folyamatok az önépülésen keresztül szolgálták a szervezetfejlesztést.

A konvertálható tudás fontos tényezőként hatott intézményünkben, mely kiemelkedő munkakultúrával párosult.

Horizontális tudásbővítésre négy alkalommal került sor ebben a nevelési évben is: kettő nevelési értekezleten, kettő pedig műhelymunka alkalmával.

	Nevelési értekezlet	
Ősz	A számolási készség fejlesztésének lehetőségei óvodáskorban	Bellák Anikó, Zanóczné Markovics Szilvia
Tavaszi	Óvodapedagógusok mentális egészségének megőrzése. Team-ek szakmai produktumainak bemutatása	Fehér Béláné óvodapszichológus Team vezetők

	Szakmai műhelymunka - Belső tudásmegosztás	Helyszín, óvodapedagógus
2022. Ősz	Számolási készség kreatív fejlesztése	Ifjúság utcai Telephely Bellák Anikó
2023. Tavasz	Matematikai drámajátékokkal új köntösben a matematika	Móricz Zs. utcai Telephely Zsombó Erika

Tudásmenedzselő intézményünk az egymástól tanulás filozófiáját a jó gyakorlat megosztásával is közvetítette.

8. Munkaközösség, team-munka

A team-ek és a munkaközösség szerepvállalása megnövekedett intézményünkben. A közös kommunikáció és cselekvés során, a csoportdinamika jótékony hatása következtében a tagok meglévő tudásukat kumulálták.

A segítő csoportok értékeit megtapasztaltuk: - felerősítették a nevelés és fejlesztés kedvező folyamatait – összehangolt, sokoldalú megsegítés valósulhatott meg, - az együtt gondolkodás minőségileg más szintet – kreatív, innovatív jelleget biztosított.

8.1. Az Intézményünkben működő munkacsoportok működésének beszámolója

8.1.1 Fejlesztő pedagógus team éves munkatervének értékelése –

Készítette: Náfrádi Mihályné team vezető

A fejlesztőpedagógus team célja:

- a beilleszkedési, tanulási, magatartási nehézséggel (BTMN) küzdő gyermekek sokoldalú fejlesztése,
- a fejlesztő munka összehangolt működtetése,
- a külső és belső szakemberekkel való együttműködés biztosítása a telephelyeken,
- a team tagok közti folyamatos tudásmegosztás, esetmegbeszélések lehetőségének megteremtése,
- az intézményi innovációkba való aktív bekapcsolódás.

Feladata:

- éves fejlesztési tervek elkészítése,
- egyéni és mikro csoportos fejlesztések megvalósítása,
- a szülővel való együttműködés, felvilágosítás, tanácsadás,
- a team tagok ismereteinek bővítése,
- A Fejlődés nyomon követése dokumentumhoz egységes mérőeszköz kidolgozása, összeállítása.

A 2022/23-as nevelési évre kitűzött célokat és feladatokat a fejlesztő team sikeresen megvalósította.

Minden fejlesztőpedagógus év elején elkészítette a BTMN-es gyermekek fejlesztési tervét. Szeptemberben 15 gyermek fejlesztését kezdték meg az óvodákban. A fejlesztendő gyermekek száma a vizsgálatok elvégzése után, májusig 41-re emelkedett.

A nevelési év során folyamatosan konzultáltak a külső és belső szakemberekkel, tájékoztatták a szülőket gyermekük fejlődéséről. Segítették telephelyeiken az óvodapedagógusok munkáját.

A betervezett négy team gyűlést megtartottuk.

A team gyűlések során feltártuk, megbeszéltük az esetleges problémákat, megvalósult az egymástól való tanulás. A team gyűlésekről a jegyzőkönyvek elkészültek.

Ebben a nevelési évben folytattuk az egységes MÉRŐESZKÖZ kidolgozását „A Gyermekek Fejlődésének Nyomonkövetése” dokumentum használatához. Ezzel a mérőeszközzel segítjük az óvodapedagógusok készségfejlesztő munkáját, azt, hogy reális képet kapjanak a gyermekek fejlettségéről.

A nevelési évben a Testi fejlettség kidolgozását tűztük célul. Az elkészült dokumentum mérési módszereket, eszközöket tartalmaz korosztályra lebontva.

A MÉRŐESZKÖZ kidolgozott területe nevelési értekezlet keretében lett bemutatva a nevelőtestületnek.

8.1.2. Idegen nyelvi-módszertani team éves munkájának értékelése

Készítette: Kárai Zsanett

Az idegen nyelvi és módszertani team célja volt a nevelési évben:

- Az óvodapedagógusok rendelkezzenek magas szintű idegen nyelvi kompetenciákkal.
- A korszerű módszerek megválasztása során alkalmazkodjanak az óvodás gyermekek életkori sajátosságaihoz, az egyéni fejleszhetőséghez és az óvodás korosztály tanulási módjához.
- Alapozódjon meg a gyermekek angol/német nyelvi szókincse.
- Biztosítsuk az egymástól való tanulás lehetőségét.
- A foglalkozások tervezett, szervezett működése.

A team a feladatait sikeresen végrehajtotta:

- Az idegen nyelvi kompetenciák fejlesztése egyéni differenciálás alkalmazásával megvalósult.
- Tapasztalatszerzések és ismeretszerzések biztosítása.
- Az angol/német nyelvvvel való ismerkedés külső kényszertől mentessé tétele.
- Korszerű módszerek alkalmazása.
- Az egymástól való tanulás lehetőségének biztosítása.

Az idegen nyelvi és módszertani team 4 foglalkozást tartott a nevelési évben.

Belső tudásmegosztás során a team tagok számára hospitálási lehetőség volt biztosítva. A műhelymunkát Zaniczné Markovics Szilvia megtartotta. A résztvevők módszertani

tudása bővült. A mindennapi fejlesztések során alkalmazott eszközök használatára, a foglalkozásokba bevonására kaptak ötleteket.

Előadás formájában valósult meg a kora gyermekkori nyelvhez szoktatás legújabb nézeteinek bemutatása. Az előadást, Zanócné Markovics Szilvia tartotta.

8.1.3. Gyermekvédelmi team éves munkájának értékelése

Készítette: Raffai Zsuzsanna team vezető:

A 2022/2023-as nevelési évben az Intézményünkben folytatott gyermekvédelem kiemelt tevékenység volt, szorosan kapcsolódott az óvoda pedagógiai programjához, annak szerves részét képezte.

A pedagógiai program megvalósítása során kiemelt figyelmet fordítottunk a prevencióra, a hátrányos helyzet csökkentésére, a veszélyeztetettség megelőzésére és a segítségnyújtásra.

A gyermekvédelmi munka koordinálását a gyermekvédelmi team vezető látta el, aki a nevelőtestület tagja. Az intézmény vezetőjének megbízásából képviselte, szervezte, irányította, és személyes részvételével elősegítette a gyermek- és ifjúságvédelmi szempontok érvényesülését.

Alapvető feladatunk volt a gyermekek alapvető szükségleteinek kielégítése, gyermeki és emberi jogainak érvényesítése. Hátránykompenzációval az esélyegyenlőség biztosítása, az eltérő szociális és kulturális környezetből érkező gyermekek számára. A gyermek testi, értelmi, érzelmi és erkölcsi fejlődésének, jólétének biztosítása, családban történő nevelésének elősegítése, veszélyeztetettségének megelőzése és megszüntetése.

A csoportban dolgozó óvodapedagógusoknak szakmai kötelezettségük volt részt venni a gyermekvédelmi feladatok ellátásában, a gyermek fejlődését veszélyeztető körülmények megelőzésében, feltárásában és megszüntetésében.

Törvényi háttér:

Óvodai gyermekvédelmi munkánkat alapvetően az 2011. évi CXCV. törvény a nemzeti köznevelésről, az 1997. évi XXXI. törvény a Gyermekek védelméről és a Gyámügyi igazgatásról (a törvény módosítása) határozza meg.

A 2022-2023-as nevelési év gyermekvédelmi céljai voltak:

- Szakértelmükkel, tapasztalataikkal segíteni a gyermeket abban, hogy sikeresen illeszkedjen be az óvodai közösségbe, meglévő képességeik kibontakozhassanak, hiányzó képességeik fejlesztése folyamatos legyen, hogy a gyermek szocializációja során elszűnt hiányosságait a család segítése mellett pótolják, javítsák.
- Rendszeres kapcsolattartás a gyermekek szüleivel, együttműködés a gyermekek fejlesztésében.
- Erősödjön az óvodapedagógusok esélyegyenlőséggel, esélyteremtéssel kapcsolatos empátikus képessége.
- Érvényesüljön a szakmaközi együttműködésen alapuló szemléletmód.
- Mélyüljön az együttműködés összehangolása.

- Ha a gyermek veszélyeztetettségét észlelik, kötelességük a maguk eszközeivel, gondozási tanácsokkal, pedagógiai eszközökkel ezt elhárítani, illetve amennyiben ez sikertelen marad, jelezni a gyermekvédelmi felelősnek.
- A hátrányos helyzet és a veszélyeztetettség kialakulásának megelőzése, feltárása, megszüntetésében való részvétel. A pedagógusnak észlelnie kell a gyermekek viselkedésében, rendezettségében adódó változásokat.
- Fokozódjon a prevenció, azaz a gyermekek problémáinak minél korábbi felismerése és minél hatékonyabb kezelése, súlyosabbá válásának megelőzése.

A 2022-2023-as nevelési év kiemelt gyermekvédelmi feladatai voltak:

- Nevelési év elején megtervezni a gyermekvédelmi munkatervet az adott évre.
- Biztosítani a gyermekeket megillető jogok érvényesülését az óvodában, szükség esetén védő, óvó intézkedésekre javaslatot tenni.
- Az egyéni lemaradásokat csökkenteni, a tehetséggondozást megvalósítani, illetve elősegíteni.
- A családok szociális és anyagi helyzetének megfelelően a különböző támogatásokhoz való hozzájárulást javaslatával elősegíteni /étkezési támogatás, esetenként rendszeres szociális segély, nevelési segély/
- A család tiszteletben tartása, a családi nevelés erősítése és ezzel együttesen a gyermek iránti felelősség ébrentartása. Tapintatos, személyes kapcsolat kialakítása azokkal a családokkal, akik segítséget kérnek, vagy látszólag segítségre szorulnak.
- Minden rendelkezésre álló eszközzel segíteni a gyermek családban történő felnevelését.
- A szülőkkel való együttműködő kapcsolatot kialakítani, a szülői szerep eredményesebb betöltését elősegíteni.
- A titoktartási kötelezettséget érvényesíteni minden családot érintő kérdésben.
- A gyermekvédelem azt is igényli a pedagógusoktól, hogy ismerjék a velük kapcsolatban álló gyermekeket, a rájuk ható tényezőket, és segítsék elő a lelki traumák feldolgozását.

Óvodán belüli tevékenységek, amelyekkel a feladatok megvalósíthatók voltak:

- Többszöri családlátogatás, nevelési segítség, tanácsadás
- Naprakész tájékoztatás a segítség igénybevételének lehetőségeiről: segély javaslatok, ingyenes ruha börze, étkezési hozzájárulás.
- Közös, ingyenes családi programok, rendezvények szervezése, lebonyolítása.

Óvodapedagógusok feladatai voltak:

- Hátrányos, halmozottan hátrányos helyzetű és veszélyeztetett helyzet jelzése a gyermekvédelmi felelősnek. A hátrányos, halmozottan hátrányos helyzetben lévő gyermekek differenciált nevelése, fejlesztése.
- A gyermekeket megillető jogok érvényesülésének biztosítása az óvodában, szükség esetén védő, óvó intézkedéseket javaslása.
- A szülőkkel való együttműködő kapcsolat kialakítása, a szülői szerep eredményesebb betöltésének elősegítése. Szülőkkel való kapcsolattartás: családlátogatás, nyílt nap, fogadó óra, közös programok.
- A titoktartási kötelezettség minden családot érintő kérdésben.

- Sikeres beilleszkedés segítése az óvodai közösségbe, meglévő képességeik kibontakoztatása, hiányzó képességeik fejlesztése.
- A gyermek szocializációja során elszenvedett hiányosságainak pótlása, javítása a család segítése mellett.
- Gyermek nevelésének elősegítése céljából ismeretterjesztő előadások szervezése: pszichológus, logopédus, fejlesztő pedagógus meghívása

Megsegítés lehetőségei voltak:

- A gyermek feltétel nélküli elfogadása, szeretete.
- Gyermek helyzetének lehetőség szerinti javítása.
- Az induló hátrányok csökkentésének segítése.
- Felzárkóztatás megszervezése, fejlesztő óvodai foglalkozások.
- Együttműködés tényleges esetekben a segítő társszervekkel: családgondozó szolgálat, gyermekvédelmi szolgálat, hatósági iroda.
- Segítő szakemberek igénybevétele a problémák típusának megfelelően: szakszolgálat szakemberei, logopédus, gyógypedagógus.

8.1.4. Minőségfejlesztő támogató csoport éves munkájának értékelése

Készítette: Zsombó Erika team vezető:

Az előző nevelési évben kialakított eredményes minőségi munka és minőségi mutatók szinten tartására, illetve növelésére törekedtünk a 2022-2023-as nevelési évben is. Ebben a nevelési évben a koronavírus-járvány okozta rendkívüli helyzet realizálódott, de a szülőkkel történő kapcsolattartás esetében még mindig érzékeljük hatásait. Az előző évek tapasztalatai alapján egyes területeken mind két korosztálynál módosítottuk a szülői elégedettségi kérdőíveket.

Célunk volt:

- Ismerjük meg a 3-4 éves korú gyermekek tájékozottságát, érzelmi viszonyulását az óvodához, a játékhoz, az óvoda dolgozóihoz és a társaikhoz. Alakuljon ki egy reális kép a gyermekek érzelmeiről, szociális fejlettségéről.
- Szerezzünk tapasztalatokat az 5-7 éves gyermekek óvodai tevékenységekhez való viszonyulásáról, arról mit szeretnek az óvodában és mit nem.
- Ismerjük meg az újonnan óvodánkba kerülő szülők óvodánkról, kollektívánkról kialakított véleményét.
- Tájékozódjunk az iskolába menő gyerekek szüleinek óvodánkról, óvodai nevelésünkről kialakított véleményéről.
- Készüljön el a szülői elégedettségi kérdőívek módosítása.
- Készüljön el a „A gyermekek fejlődésének nyomonkövetése” dokumentum segédanyaga a testi képességek mérő eszköze, az objektívebb felmérés érdekében, az eredmények konkrétabb kimutathatóság céljából.

Az elégedettségmérés adatainak feldolgozása, összegzése és értékelése, valamint a fejlődés mutatóinak összesítése és értékelése alapján elmondható, hogy a kitűzött célunkat elértük. Értékeinket megőriztük ezzel fenntartottuk, illetve tovább erősítettük a gyermekek és a szülők elégedettségét.

8.1.5. Vezetői munkaközösség éves munkájának értékelése

Készítette: Németh Gabriella munkaközösség vezető

A munkaközösség célja: A változó igényekhez rugalmasan alkalmazkodni képes, hatékony együttműködési rendszer működtetésével segítse az óvodapedagógus/telephely-vezetők elméleti és gyakorlati ismereteinek, tudásának kiszélesítését szakmai, módszertani kérdésekben.

A munkaközösség feladata: A Telephely vezetők aktívan vegyenek részt a munkaközösség munkájában.

Kísérjék figyelemmel a szakirodalmat; elméleti felkészültségükkel, gyakorlati tapasztalataik közreadásával járuljanak hozzá az intézmény törvényes és eredményes működéséhez.

Megvalósulás: A telephelyvezetők az ütemtervben megfogalmazottaknak megfelelően elvégezték a munkájukat. Az Oktatási Hivatal Bázisintézménye pályázat benyújtásra került.

8.1.6. Jó gyakorlat fejlesztési team éves munkájának értékelése

Készítette: Zanócné Markovics Szilvia team vezető

A Jó gyakorlat fejlesztési team célja, hogy segítse az intézmény jó gyakorlatainak nyomon követését, fejlesztését.

Feladata:

- az intézmény belső innovációs tevékenységének koordinálása
- folyamatkövetés

A Jó gyakorlat fejlesztési team a 2022/2023-es nevelési évben kitűzött céljainak megfelelően működött. A megtartott team foglalkozásokról, szakmai találkozásokról a feljegyzések elkészültek.

Bázis intézményként, szakmai feladatokat vállaltunk, melyek során jógyakorlatainkat mutattuk be. Programjainkra más intézményekből is fogadtunk érdeklődőket. Az intézményben dolgozó pedagógusok és a vendék óvodapedagógusok hospitálásával valósulhattak meg szakmai programjaink.

Sikeres elbírálást nyert a Bázis intézményi pályázatunk, így további 3 évre az Oktatási Hivatal Bázis Intézménye lettünk.

Megvalósult szakmai tudásmegosztások:

Belső tudásmegosztás / jó gyakorlatok folyamatkövetése:

1.Számolási készség kreatív fejlesztése	2022. 10. 26.	Bellák Anikó
---	---------------	--------------

2.A számolási készség fejlesztésének lehetőségei óvodáskorban	2022. 11. 24.	Bellák Anikó, Benkő Beáta, Zanóczné Markovics Szilvia
3. Új köntösben az óvodai matematika – drámajátékok segítségével	2023. 04. 19.	Zsombó Erika
4.Óvodapedagógusok mentális egészségének megőrzése.	2023. 04. 27.	Fehér Béláné óvodapszichológus

8.1.7 Intézményi Önértékelési Csoport éves munkájának értékelése

Készítette: Horváth Lajosné team vezető

Orosháza Városi Önkormányzat Napköziotthonos Óvodájában az Intézményi Önértékelési Csoport a törvényi előírásoknak megfelelően működik.

Ebben a nevelési évben célunk volt:

- Valósítsuk meg 2022-2023. nevelési évre tervezett feladatokat.

A kitűzött cél érdekében megvalósított feladatok voltak:

- Segítsük, támogassuk az önértékelésbe bevont óvodapedagógusok felkészülését.
- Teljesítsük az Intézményi Önértékelés feladatait.
- Segítsük a Vezetői és Intézményi tanfelügyelet sikeres megvalósulását.

Ebben a nevelési évben is a törvényi változások áttekintésével kezdtük meg közös munkánkat, melyek a továbbiakban meghatározták tevékenységeinket.

Megtörtént a pedagógus önértékelés előkészítése, a bevont pedagógusok kijelölése az intézményvezető és a szakmai helyettes által. A pedagógusok önértékelésének célja a tanfelügyelethez hasonlóan a pedagógusok nevelő-oktató munkájának fejlesztése - a kiemelkedő és a fejleszhető területek meghatározásával. Önértékelési munkánk elvárt eredménye a nevelő-fejlesztő munkánk színvonalának emelése, tudatosabb tervező - szervező - megvalósító folyamat, kritikus, hiteles önvizsgálat, hatékony fejlesztési tervek, intézményi elvárásoknak való megfelelés.

A nevelési évben 8 óvodapedagógus önértékelési feladatait tűztük ki célul, melyek közül 6 valósult meg. A megvalósítás folyamatában az ellenőrzésre kijelölt szakmai helyettes (IÖCS tag) minden esetben megvizsgálta a pedagógusra vonatkozó előző önértékelés eredményeit, a hozzájuk kapcsolódó önfejlesztési terveket, a pedagógiai munka dokumentumait, majd a jegyzőkönyvben rögzítette a dokumentumelemzés eredményét, megfogalmazta a tapasztalatokat. Az IÖCS tag a javasolt interjúkérdések és a dokumentumelemzés eredménye alapján interjúterveket készített, és lefolytatta az interjúkat, ezt jegyzőkönyvben rögzítette, valamint a két tevékenységlátogatás tapasztalatait is írásba foglalta. A szakmai helyettes a jegyzőkönyvet rögzítette az informatikai felületen, amely elérhetővé tett minden önértékelésben részt vevő pedagógus részére.

Az Intézményi Önértékelés is megvalósult a nevelési évben. Ennek célja (a tanfelügyelet keretében lebonyolított intézményellenőrzéshez hasonlóan), hogy segítséget adjon az intézmény pedagógiai-szakmai munkájának fejlesztéséhez annak feltárása által, hogy a nevelési-oktatási intézmény hogyan valósította meg saját pedagógiai programjában foglaltakat.

Az intézményi önértékelés az elvárások teljesülésének vizsgálata alapján, a tapasztalatokat rögzítve, azokra hivatkozva történt meg, majd a fejlesztendő és kiemelkedő területek meghatározásával, valamint az öt évre szóló intézkedési terv elkészítésével zárult. Az intézmény a következő időszak éves terveiben részletezi az intézkedési terv megvalósításának egyes feladatait és azok megvalósításának lépéseit.

A 2022-2023-as nevelési évben minősítés nem volt intézményünkben.

Ebben a nevelési évben a munkacsoport feladatai között szerepelt a Tanfelügyeleti ellenőrzések segítése, megszervezése is. Pedagógusra vonatkozó ellenőrzésre ebben a ciklusban nem került sor. Intézményvezetői Tanfelügyelet tervezett időpontja 2023. 05. 26. A szükséges dokumentumok előkészítése megtörtént, a feladat végrehajtása folyamatban van.

A nevelési évben intézményrendszerünkben nem készített senki mesterprogramot.

Az Intézményi Önértékelési Csoport a nevelési évben a feladatait a törvényi előírásoknak megfelelően, a változások folyamatos figyelemmel kísérésével, hatékonyan végezte. Az éves munkamegbeszélések tartalmát feljegyzésekben rögzítettük. A feladatok megvalósításába a nevelő testület tagjait a szükséges mértékben bevontuk, tájékoztatásuk az információs csatornákon keresztül megvalósult.

8.1.8 Tehetségfejlesztő team éves munkájának értékelése

Készítette: Bellák Anikó team vezető

A tehetségfejlesztő team célja, hogy biztosítsa:

- ✓ a gyermekek átlagon felüli adottságainak, kreativitásának, motivációjának felfedezését, személyiségük optimális fejlesztését, önmagukhoz mérten tehetségük kibontakozását,
- ✓ a tehetségműhelyek tervezett, szervezett igényes működését,
- ✓ a segítő szervekkel való folyamatos együttműködést,
- ✓ a működő team műhelyek használják a logikus, nyomonkövethető dokumentációs anyagot,
- ✓ javuljon a műhelyek vezetőinek szakmai tájékozottsága az érintett tehetségterületen,
- ✓ legyen sikeres az „Akkreditált Tehetségpont” cím megújítása.

Feladata:

- ✓ tehetségek felismerése, folyamatos segítése
- ✓ tehetségműhelyek működtetése
- ✓ humán erőforrás, tárgyi eszközök biztosítás
- ✓ esélyteremtés – egyéni sajátosságokhoz igazítva

- ✓ műhelynapló használata, éves tervezés elkészítése
- ✓ folyamatkövetés
- ✓ szakirodalom felkutatása, megismerése, átadása
- ✓ az „Akkreditált Tehetségpont” cím sikeres megújítása
- ✓ A tehetségdiagnosztika rendszerének kialakítása (tehetségazonosítás, beválogatás, hatásvizsgálat) és megvalósítása.

A nevelési év előkészítése során, 2022 augusztusának végén, Zanáoczné Markovics Szilvia szakmai helytesssel egyeztetve, elkészítettem a Tehetségfejlesztő team 2022-2023 nevelési évre szóló munkatervét. A munkaterv mellett feltérképeztem azon kollégák körét, akik ebben a nevelési évben tehetségműhely indítását tervezik.

A team első foglalkozásán (2022.09.15.) Zvolenszki Gyöngyi tehetségkoordinátor, a Békés Megyei Pedagógiai Szakszolgálat Orosházi Tagintézményének munkatársa – az online térben – ismertette a 2022. május-június hónapban elvégzett tehetségsszűrések folyamatát és eredményét. Az itt kapott tájékoztatás és a beválogatási szempontok, tesztek alapján megkezdődött a tehetségműhelyek munkájának előkészítése.

A 2022-2023 nevelési évben az alábbi két tehetségterületen, öt tehetségműhely működött Intézményünkben.

Matematikai-logikai tehetségterület:

- Töprengők Tehetségműhely – Ifjúság utcai Telephely – Bellák Anikó
- Kódmesterek Tehetségműhely – Könd utcai Telephely – Liskai Anikó
- Logi Manók Tehetségműhely – Móricz Zs. utcai Telephely – Zanáoczné Markovics Szilvia
- Manómatek Tehetségműhely – Uzsoki utcai Telephely – Raffai Zsuzsanna

Interperszonális tehetségterület:

- Elvárásollak tehetségműhely – Móricz Zs. utcai Telephely – Zsombó Erika

2023. április 20-án Liskai Anikó és Bellák Anikó tehetségműhely vezetők részt vettek a „Tehetség és terület – alapfogalmak a gyakorlati tevékenység számára” című online workshopon, melyet az Európai Tehetségközpont, a MATEHETSZ szervezeti egysége rendezett.

A munkatervben megfogalmazott célok és feladatok megvalósítása csak részben volt lehetséges:

- ✓ Sajnos a 2022-2023-as nevelési évben a Nemzeti Tehetség Program eddig még nem írta ki pályázatait. Reményeink szerint ez a nyáron megtörténik majd.
- ✓ Nem került sor az „Akkreditált Tehetségpont” cím megújítására és az Orosházi Tehetségnap és Tehetségkonferencia megszervezésére.
- ✓ A nevelési év során elkészült az „Elemi számolási készséget fejlesztő játékok” című team produktum. Ebben a team tagjai olyan játékokat gyűjtöttek össze, melyek a számolási képesség kialakulását segítik: számlálás, manipulatív műveletek végrehajtása, számkép felismerés, számolvasás.

8.2. A 2022/23-as nevelési év pedagógiai munkájának ellenőrzése

A szakmai munka ellenőrzésének iránymutatója óvodánk szakmai ellenőrzési-értékelési szabályzata, a benne foglaltak alapján történt az ellenőrzés.

Célja volt a rendszeres visszacsatolás, a nevelő-fejlesztőmunka minőségének feltárása.

Kiterjedt a dokumentumok elemzésére, a kompetencia alapú pedagógiai gyakorlat megvalósítására, szakmai nyelvezet használatára, a pedagógiai program ismeretére.

8.2.1. A szakmai munka ellenőrzési szempontjai voltak

Kiemelt megfigyelési szempontok	Általános megfigyelési szempontok
Környezettudatos szemlélet alapozása	Környezettudatosság fejlesztése, alkalmazása
Erősségalapú megközelítés megjelenése	Érzelmi, erkölcsi és értékorientált közösségi nevelés
Tehetséges gyermekek azonosítása – egyéni érdeklődés felderítése	Differenciálás, egyéni képességek szerinti fejlesztés hatékonysága
Számolási készségek fejlesztése	Matematikai tartalmak és digitális kompetenciák megjelenése
Az intézmény jó gyakorlatainak megjelenése a napi fejlesztő tevékenységben	Egyéni kompetenciák alkalmazása a napi fejlesztés során.

Intézményünk pedagógiai programjának megvalósítása gyakorlati munkájukban realizálódott. Az óvodapedagógusok a nevelési év elején ismertetett ellenőrzési szempontokra fókuszálva tervezték nevelő-fejlesztő munkájukat. Törekedtek a korszerű módszerek alkalmazására, melyek a kulcskompetenciák fejlesztését szolgálták. Minden óvodapedagógus szakmai munkájának ellenőrzésére évente egyszer került sor. Az ellenőrzések tapasztalatait a Szakmai ellenőrzés jegyzőkönyv tartalmazza. Az ellenőrzések felkészítik az óvodapedagógusokat a minősítő eljárásra, tanfelügyeleti ellenőrzésre, mert megtapasztalhatják az ellenőrzések hangulatát, a szakmai nyelvezet használatát. Szakmai segítségadás, és tovább fejlődési irányvonal meghatározása a szakmai ellenőrzés eredménye az ellenőrzött óvodapedagógusok számára.

8.2.2. Az ellenőrzések tapasztalatai

Intézményünk pedagógiai programjának megvalósítása gyakorlati munkájukban realizálódott. Az óvodapedagógusok a nevelési év elején ismertetett ellenőrzési szempontokra fókuszálva tervezték nevelő-fejlesztő munkájukat. Törekedtek a korszerű módszerek alkalmazására, melyek a kulcskompetenciák fejlesztését szolgálták. Minden óvodapedagógus szakmai munkájának ellenőrzésére évente egyszer került sor. Az ellenőrzések tapasztalatait a Szakmai ellenőrzés jegyzőkönyv tartalmazza. Az ellenőrzések felkészítik az óvodapedagógusokat a minősítő eljárásra, tanfelügyeleti ellenőrzésre, mert megtapasztalhatják az ellenőrzések hangulatát, a szakmai nyelvezet használatát. Szakmai segítségadás, és tovább fejlődési irányvonal meghatározása a szakmai ellenőrzés eredménye az ellenőrzött óvodapedagógusok számára.

8.2.3. Külső ellenőrzések

Külső ellenőrzés a beszámoló elkészültéig nem történt.

9. Pályázataink

- **Az Oktatási Hivatal Bázisintézménye 2020-2023.**
- A Nemzeti Fejlesztési Minisztérium 2014-2016. -évi Közúti Közlekedésbiztonsági Akcióprogram keretében meghirdetett „Biztonságos Óvoda”
- A Jobb Veled a Világ Alapítvány által működtetett Boldogság Intézet Boldog Óvoda
- „Decathlon Sportmanó Óvodaprogram”
- Zöld Óvoda
- Madárbarát óvoda

10. Minőségbiztosítás, az óvodai nevelés-fejlesztés eredményei

A minőségbiztosítás eredményvizsgálatának mutatói egybeestek a szakmai ellenőrzés tapasztalataival, a két egymástól független megállapítás bizonyosan reálisan tükrözte a változásokat viszonyulások vonatkozásában.

10.1. Tanköteles korú gyermekek

Tanköteles korú gyermekek 2022/2023.					
	Tanköteles korú	Óvodában marad			Iskolába megy
		Oktatási Hivatal engedélyével	BTMN/ Nevelési Tanácsadó javaslatával	SNI/ Szakértői Bizottság javaslatával	
Bajcsy u.	21	3	1	0	17
Bácska u.	20	3	2	1	14
Ifjúság u.	13	2	2	0	9
Könd u.	24	3	4	2	15
Lehel u.	21	3	1	2	15
Mátyás kir.	3	0	0	1	2
Móricz Zs.	37	5	3	0	29
Uzsoki u.	36	3	6	1	26
Összesen:	175	22	19	7	127
		48			

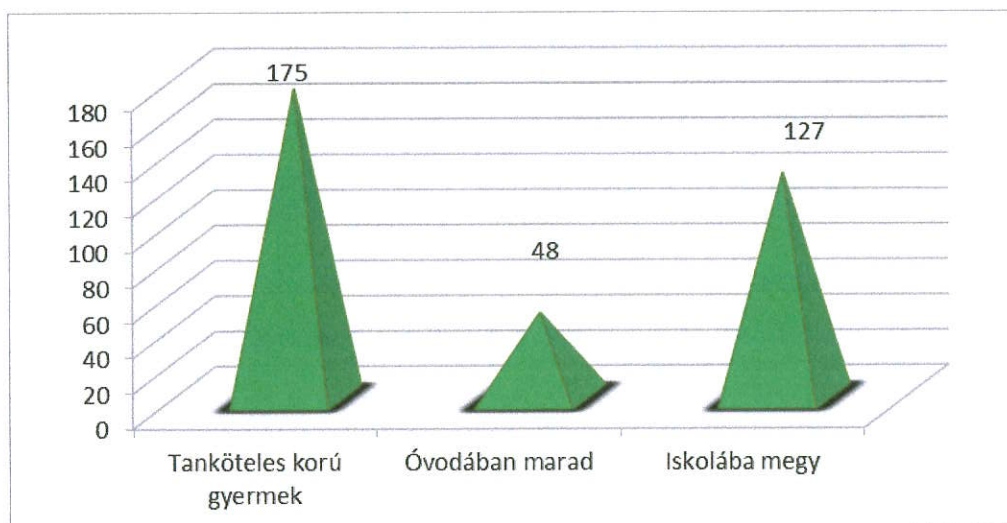

10.2. A gyermekek fejlettségi mutatói

KOMMUNIKÁCIÓS FEJLETTSÉG

	Bajcsy	Bácska	Ifjúság	Könd	Lehel	Mátyás	Móricz	Uzsoki	Össze- sen:	%
Beszédhez való viszonya	Nem beszél (0)									
	Keveset beszél (1)		1	1					2	2
	Külső hatásra megnyíló (2)	4	2	1	4	2	6	2	23	18
Beszédészlelés	Kommunikatív (3)	13	12	12	10		23	24	101	80
	Gyenge (0)								2	2
	Pontatlan (1)	5		2	6	1	2	3	23	18
Beszédmegértés	Pontos (2)	12	14	5	8	1	27	23	101	80
	Gyenge, bizonytalan (0)			1					1	1
	Érti a szavak jelentését (1)			1					1	1
	Érti a mondatok jelentését (2)	2	3	3	3	7	2		22	17
	Érti az összefüggő szövegeket (3)	15	11	4	12	7		27	102	81
Beszéd állapota	Nehezen érthető (0)								1	1
	Beszédhibás (1)	7	2	4	4	8	12	10	47	37
	Beszéde tiszta, érthető (2)	10	12	4	11	6	17	16	78	62
Szókincs	Szegényes, hiányos (0)	1		1	2	1			5	4
	Atlagos (1)	8	6	4	9	1	12	19	66	52
Verbális emlékezet	Gazdag, kifejező (2)	8	8	4	5		17	7	55	44
	Pontatlan, téveszt (0)			2					2	2
	Rövidtávon megbízható (1)	2		2	4	5	4	3	21	17
	Hosszútávon megbízható (2)	15	14	5	11	9	25	23	103	81

	Bajcsy	Bácska	Ifjúság	Könd	Lehel	Mátyás	Móricz	Uzsoki	Összesen	%
Nyelvi kifejezőképesség	Nem beszél (0)									
	Szavakkal fejezi ki magát (1)									
	Egyszerű mondatokat használ (2)	3	4	3	7	1	2		25	20
	Összetett mondatokban, összefüggően beszél (3)	14	10	6	7	1	27	26	101	8
Grammatika/ nyelvhelyesség	Helytelen (0)				3				5	4
	Kevés hibával (1)	14	4	3	8	2	5	10	51	40
	Hibátlan (2)	3	10	5	3		24	16	70	56
Meta- kommunikáció	Gátolt (0)				1				2	2
	Túlzott (0)								1	1
	Átlagos (1)	11	5	7	9	2	13	23	79	62
	Gazdag, kifejező (2)	6	9		4		16	3	44	35

ÉRTELMI FEJLETTSÉG

Érzékelés, észlelés	Alak-háttér felismerés	Forma-észlelés	Szín-felismerés	Idő-észlelés	Figyelem	Érdeklődés	Képzelet, kreativitás	Bajcsy	Bácska	Ifjúság	Könd	Lehel	Mátyás	Móricz	Uzsoki	Összesen	%
	Nem alakult ki (0)																
	Részben kialakult(1)							1		2		3		1	2	9	7
	Kialakult (2)							16	14	7	15	11	2	28	24	117	93
	Nem pontos (0)																
	Részben pontos (1)							1		2	4	2		1	6	16	13
	Pontos (2)							16	14	7	11	12	2	28	20	110	87
	Nem ismeri (0)																
	Azonosít (1)										1					1	1
	Felismer (2)										2	1				3	2
	Megnevez (3)							17	14	9	12	13	3	29	26	122	97
	Nem ismeri fel (0)										2					2	2
	Téveszt (1)							7	3	5	1	6	1	14	15	52	41
	Felismeri (2)							10	11	4	12	8	1	15	11	72	57
	Rövid idejű (0)									1						1	1
	Könnyen terelhető (1)								1	4		4		2		11	9
	Többnyire képes (2)							5	4		2	3	1	5	7	27	20
	Kitartó, összpontosításra képes (3)							12	9	4	13	7	1	22	19	87	70
	Passzív (0)																
	Nehezen motiválható(1)									1				2		3	3
	Kíváncsisága felkelhető (2)								4	2	2	4	1	12	2	27	21
	Kíváncsi, nyitott (3)							17	10	6	13	10	1	15	24	96	76
	Szegényes (0)									2						2	1
	Átlagos (1)							8	5	7	9	7	2	14	13	65	52
	Gazdag, élénk (2)							9	9		6	7		15	13	59	47

SZOCIÁLIS FEJLETTSÉG

	Bajcsy	Bácska	Ifjúság	Könd	Lehel	Mátyás	Móricz	Uzsoki	Összesen	%	
Óvodai életforma elfogadása	Nem szereti (0)										
	Elfogadó (1)	3			1		2		6	5	
Érzelmi állapot	Szeret óvodába járni (2)	14	9	15	13	2	27	26	120	95	
	Szorongó (0)		1						1	1	
	Visszahúzó (0)		1						1	1	
	Agresszív (0)										
	Dacos (0)		1				1		2	2	
	Változó (1)	2	3	3	2	6	4	3	23	18	
	Kiegyensúlyozott (2)	15	11	3	13	8	24	23	99	78	
	Elutasító (0)										
	Visszahúzó (1)			2		1			3	3	
	Elfogadó (2)	4		1	1	7	1	7	2	23	18
Kapcsolat-teremtés felnőttekkel	Kezdeményező (3)	13	6	14	6	2	22	23	100	79	
	Elutasító (0)										
	Visszahúzó (1)			2					3	3	
	Elfogadó (2)	4		1	1	7	1	2	23	18	
	Kezdeményező (3)	13	14	6	14	6	2	23	100	79	
	Elutasító (0)										
	Visszahúzó (1)			1					1	1	
	Elfogadó (2)	4	2	2	2	3	1	4	2	20	16
	Kezdeményező (3)	13	12	6	13	11	1	25	24	105	83
	Nem képes (0)										
Alkalmazkodó-képesség	Változó (1)	3	2	2	1		4	2	19	15	
	Alkalmazkodik (2)	14	12	7	14	9	25	24	107	85	
	Nem képes (0)										
	Nem képes (0)										
	Részben képes (1)	3	2	2		1	1	1	12	10	
	Együttműködésre képes(2)	14	12	7	15	13	1	27	25	114	90
	Meghátrál (0)			1					1	1	
	Segítségét igényel (1)			2		1			2	2	
	Megerősítést igényel (2)	10	7	5	6	8	2	6	10	54	54
	Önállóan oldja meg (3)	7	7	3	9	5		22	16	69	69
Szabálytudat	Nem képes a szabályok betartására (0)										
	Részben képes (1)	2	2	3	4	1	4	3	19	19	

	Képes a szabályok betartására (2)	15	12	6	15	10	1	25	23	107	107
Késleltetés, önfegyelem	Nem képes (0)										
	Részben képes (1)	3	2	2		3		4	3	17	17
Önértékelés, énkép	Képes késleltetésre (2)	14	12	7	15	11	2	25	23	109	109
	Önért. nem alakult ki (0)										
	Részben kialakult (1)	6	3	4	2	6	2	6	12	41	41
Erkölcsi ítéloképesség	Önértékelése reális (2)	11	11	5	8			23	14	85	85
	Nem alakult ki (0)										
	Részben kialakult (1)	7	1	4	2	4	2	2	3	25	25
Elfogadás, tolerancia	Kialakult (2)	10	13	5	13	10		27	23	101	101
	Nem képes elfogadásra(0)							1		1	1
Feladattudat	Képes elfogadásra(1)	17	14	9	15	14	2	28	25	125	125
	Nem végzi el (0)										
	Segítséggel végzi (1)			2	2	3		2		9	9
	Csökkentő lelkesedéssel végzi (2)	7	5	2	2	3		7	8	34	34
	Önálló, lelkesen végzi(3)	10	9	5	11	8	2	20	18	83	83
Monotónia tűrés	Nem tűri (0)										
	Rövid ideig tűri (1)	6	2	3		3		2	5	21	17
	Korának megfelelő (2)	11	12	6	15	11	2	27	21	105	83
	Szemlélődő (0)										
Beilleszkedés a játék-tevékenységbe	Magányosan tevékenykedő (1)			1						1	1
	Társakhoz sodródó (2)	2			2	1				5	4
Társas magatartás a játéktévékenységben	Társakkal tevékenykedő (3)	15	14	8	13	13	2	29	26	120	95
	Nem kapcsolódik be (0)										
	Erőszakos (0)			1						1	1
	Változó (1)	2	1	2		2		2		9	7
Társas együttműködésre képes (2)	Társas együttműködésre képes (2)	9	7	3	11	8	2	16	21	77	61
	Vezető/irányító (3)	6	6	3	4	4		11	5	39	31

	Pontosan teljesít (3)	7	4	7	5	8	9	49	39
Munkatempó									
	Lassú (0)		3	1		1		6	5
	Átlagos (1)	11	5	7	12	22	25	90	71
	Gyors, dinamikus (2)	6	1	7	2	6	1	30	24

TESTI FEJLETTSÉG

		Bajcsy	Bácska	Ifjúság	Könd	Lehel	Mátyás	Móricz	Uzsoki	Összesen	%
Alkati tényezők	Gyenge (0)										
	Átlagos (1)	16	4	9	8	10	1	25	26	100	79
	Erős (2)	1	10		6	4	1	4		26	21
Testi fejlődés zavarai	Látás										
	Csökkent (0)	17	14	9	15	14	2	29	26	126	100
Hallás											
	Csökkent (0)	17	14	9	15	14	2	29	26	126	100
Vázrendszer											
	Deformitás tapasztalható (0)										
Beszédszerv											
	Normális (1)	17	14	9	15	14	2	29	26	126	100
Tápláltság											
	Deformitás tapasztalható (0)										
	Normális (1)	17	14	9	15	14	2	29	26	126	100
	Túlsúlyos (0)	1			1					2	2
Izomtónus											
	Alultáplált (0)										
	Megfelelő (1)	16	14	9	14	14	2	29	26	124	98
	Görcsös (0)			1						1	1
Mozgáshoz való viszonya											
	Renyhe (0)			1						1	1
	Megfelelő (1)	17	14	7	15	14	2	29	26	124	98
	Gátolt (0)										
Nagy-mozgások											
	Változó (1)	1	1	2	1					5	4
	Örömteli (2)	16	13	7	14	14	2	29	26	121	96
Kivitelezés											
	Diszharmonikus pontatlan (0)										
	Egyszerű mozgásokat leutánoz (1)	6	4	4	2	4	1	6	7	34	27
Mozgás											
	Harmonikus,	11	10	5	13	10	1	23	19	92	73

Tájékozódás a síkban	Ismeri az alapvető síkbeli irányokat (2)	5								1	4	6	22	17
	Ismerete kiterjed a jobb-bal irányokra(3)	6	10	4						8	22	18	72	57
	Képes megváltozott síkbeli viszonyok felismerésére (4)	4	4	3						3	3	2	26	21
Ábrázoló tevékenység	Firka (0)													
	Felismerhető formák (1)	2	2	4						2	3	2	15	12
	Részletekben gazdag formák (2)	7	6	1						5	11	11	51	40
	Esztétikus, kifejező, részletegazdag (3)	8	6	4						7	15	13	60	48
Testséma	Kialakulatlan (0)													
	Felismeri testrészeit, érzékszerveit (1)			1									1	1
	Megnevezi főbb testrészeit (2)	1	1	1						2	1		8	6
Kezesség	Megnevezi testrészeit, érzékszerveit, ismeri azok funkcióját (3)	16	13	7						12	28	26	117	93
	Kialakulatlan (0)													
	Kialakult jobb/bal (1)	17	14	9						14	29	26	126	100

A tanköteles korú gyermekek közül 127 gyermek kezdi meg általános iskolai tanulmányait 2023. szeptemberében.

Szociális fejlettség mutatói szerint:

- ❖ A gyermekek szeretnek óvodánkba járni, általánosságban kiegyensúlyozottak, elégedettek és barátságosak.
- ❖ Szociális kompetenciáik megalapozódtak. A felnőttekkel és társaikkal könnyen teremtenek kapcsolatot, nyitottak, elfogadóak. Képesek az együttműködésre, általában alkalmazkodás jellemzi őket.
- ❖ Az alapvető udvariassági szokásokat betartják, szabálytudatuk kialakult.
- ❖ Önállóság terén kevés segítséget igényelnek, életkoruknak megfelelő szintet értek el.
- ❖ Játékuk elmélyült, kitartó, tartós együttműködésre képesek.
- ❖ Önfegyelem terén képesek a késleltetésre, monotonia tűrésük kialakult.
- ❖ Játéktevékenységükre a változatosság jellemző, egyre nagyobb teret kapnak az értelemfejlesztő szabályjátékok.
- ❖ Feladatvégzésükre a motiváltság, a kitartás és a pontosságra való törekvés jellemző.
- ❖ Néhány gyermek kivételével akarati tulajdonságaik kialakultak.

Értelmi fejlettség mutatói szerint:

- ❖ A gyermekek reálisan érzékelik a környező valóságot, érzékelésük, észlelésük többnyire pontos, ritkán tévesztenek.
- ❖ Érdeklődők, nyitottak, könnyen motiválhatóak, többségükben kialakult a tudásvágy.
- ❖ Figyelmük, érdeklődésük koruknak és képességeiknek megfelelő.
- ❖ Emlékezetük megbízható, szándékos bevésés a többségnél kialakult.
- ❖ Gondolkodási műveleteik terén a lényeglátás és problémamegoldó gondolkodás még nem mindenkinél alakult ki, akiknél probléma van fejlesztő foglalkozásokra járnak.
- ❖ Alapvető matematikai műveletek elvégzésekor többnyire önállóak, kevés segítséget igényelnek.
- ❖ Több gyermeknél kialakult a szándékos figyelem, növekedett a figyelem tartalma, terjedelme.
- ❖ A gyermeki képzelet, fantázia a legtöbb gyermek esetében gazdag és élénk.
- ❖ Képesek a sorrendiség felismerésére és folytatására, kevés gyermeknél tapasztalható (auditív, mozgássor) tévesztés.

Testi fejlettség mutatói szerint:

- ❖ Testi fejlődésük normális, nagyon minimális esetben jellemző hallás- és látáscsökkenés, ill. és beszédszervi deformitás.
- ❖ A gyermekek tápláltsága nagy általánosságban megfelelő, alultápláltságot egy esetben tapasztaltunk és pár gyermek túlsúlyos.
- ❖ A gyerekek szívesen végeznek a mozgásos tevékenységeket.
- ❖ Állóképességük megfelelő, pár gyermek egyensúlyérzéke még bizonytalan, ők is Szenzomotoros Integrációs Terápiában részesülnek.
- ❖ Mozgásuk általánosságban összerendezett, harmonikus, pár gyermek esetében a nagymozgás bizonytalan – ők SZIT-ban részesülnek.
- ❖ Finommotoros koordináció terén néhány gyermeknél a kéz izomtónusa általában megfelelő, pár gyermek esetében renyheség vagy görcsösség tapasztalható.
- ❖ A szem-kéz illetve a szem-láb koordináció a legtöbb gyermeknél összerendezett, kb. 10 % - nál tapasztaltunk bizonytalanságot.
- ❖ A tér tájékozódás terén eltérések mutatkoznak, de csak a gyermekek 2% bizonytalan.
- ❖ Ábrázoló tevékenység terén nagy eltérések mutatkoznak, általánosságban színes, arányos és részletekben gazdag alkotások létrehozására képesek. Több gyermeknél megjelenik már a térbeli dimenzió, a profilábrázolás.
- ❖ A lateritás dominancia minden kisgyermeknél kialakult.

- ❖ A gyermekek kommunikatívak, beszédészlelésük megfelelő, beszédmegértésük megbízható, aktív szókincsük fejlett. Összefüggő beszédre képesek. Sajnos egyre több a beszédhibás, az ős esetükben további logopédiai fejlesztés szükséges.

A tanköteles korú gyermekek fejlődési mutatói szép eredményeket mutatnak, melyek az óvodapedagógusok sikeres fejlesztő-, nevelőmunkáját igazolják. A tudatos, tervszerű, folyamatos, rendszeres és következetes fejlesztőmunka alkalmazható tudáshoz jutatta a gyermekeket. Az innovatív pedagógiai hozzáállás, az újszerű pedagógiai módszerek alkalmazása, a differenciált fejlesztés, a tevékenységre épülő nevelési-fejlesztési folyamat eredményeként a gyermekek motiváltak lettek, és nagy többségük megszerezte az iskolai tanuláshoz szükséges készségeket, képességeket. Szociális kompetenciájuk alapozásával elősegítettük, hogy adott közösségük hasznos, együttműködő tagjai legyenek.

Eredményeink tükrözik óvodai nevelésünk alapelveit, mint:

- Óvodánkban a nevelőmunka középpontjában a gyermek áll, akinek joga van ahhoz, hogy megfelelő gondoskodásban, bánásmódban és differenciált fejlesztésben részesüljön.
- Egészséges, biztonságot nyújtó légkörben érzelmi, erkölcsi és értelmi fejlődését biztosító pedagógiai környezetben nevelkedjenek.
- A gyermek személyiségfejlesztésben kiemelt fontosságot kap a szabad játék és saját élményű tanulás.
- Pedagógiai gyakorlatunkban érvényesül a komplexitás, az alapképességek és kulcskompetenciák alapozása.
- A fejlesztő munkában támogatást nyer a kreatív képességek bontakoztatása, az egyéni értékek megerősítése és a hiányosságok pótlásának segítése (prevenció, kompenzáció, tehetség gondozás).
- Nevelőmunkánkban minden gyerekre kiterjedően kiemelt figyelmet kap az inkluzív pedagógia, az integrált fejlesztés, a differenciált értékelés.

Célunk:

- Őrizzük meg nevelő-, fejlesztő munkánk színvonalát szakmai tudásunk folyamatos fejlesztésével, módszertani kultúránk bővítésével, innovatív szemléletünk érvényesítésével.
- Alapozzuk meg az élethosszig tartó tanulás feltételeit korszerű pedagógiai módszerek alkalmazásával, a kulcskompetenciák kibontakoztatásával.
- A személyiségfejlesztés hatékonyságának növelése.
- Törekedjünk a társadalmi rétegek között kialakult szakadékok áthidalására, a gyermekek esélyegyenlőségének növelésére.

Feladatunk:

- Egészséget megőrző, helyes életvitelre mintát adó, érzelmi intelligencia megerősítését és értelmi képességek fejlesztését segítő óvodai környezet megteremtése.
- Egyenletes, kiegyensúlyozott, korszerű tudást közvetítő fejlesztő munka végzése.
- Komplex fejlesztés keretében a személyiség sokoldalú kibontakoztatása, kreatív képességek, egyéni erősségek fejlesztése, hiányosságok pótlása.

10.3. DIFER vizsgálat eredménye

	Előkészítő	Kezdő	Haladó	Befejező	Optimum	Vizsgált	Nem vizsgált	Összesen
Bajcsy	1	2	5	6	6	20	0	20
	5%	10%	25%	30%	30%			
Bácska	0	1	0	5	8	14	0	14
		7%		36%	57%			
Ifjúság	0	3	4	3	1	11	0	11
		27%	37%	27%	9%			
Könd	1	3	2	6	3	15	0	15
	6%	20%	14%	40%	20%			
Mátyás	0	1	0	1	0	2	0	2
		50%		50%				
Móricz	0	1	2	9	17	29	0	29
		4%	6%	31%	59%			
Székhely	3	4	1	5	2	15	0	15
	20%	27%	7%	33%	13%			
Uzsoki	0	0	9	13	4	26	0	26
			35%	50%	15%			
Összesen:	5	15	23	48	41	132	0	132
	4%	11%	18%	36%	31%			

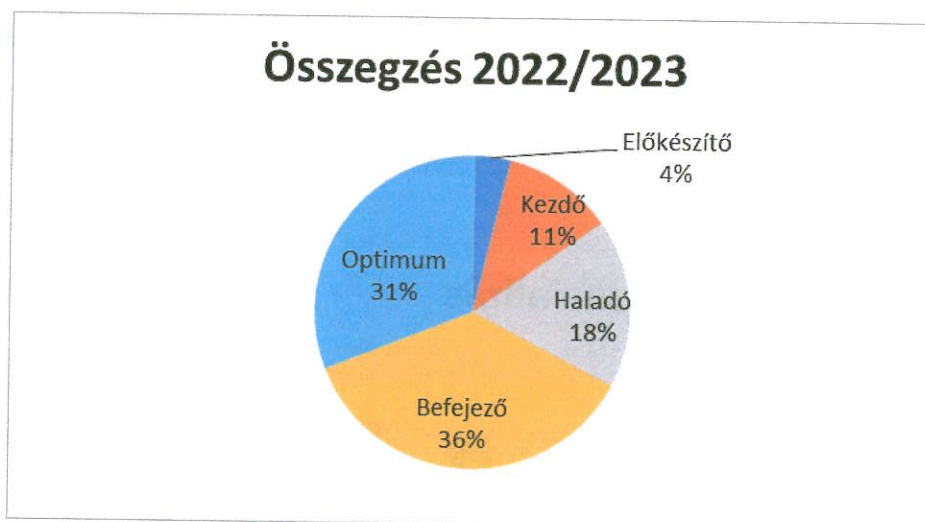

Magyarázat:

Azok a gyermekek, akik a haladó, a befejező és az optimális szinten állnak, azoknál az adott képességek kialakultak.

Akik az előkészítő és a kezdő szinten állnak, azok képességei még nem alakultak ki teljes egészében. Képességüket az egyéni fejlesztések során fejleszteni szükséges.

Vizsgálati területek Telephelyenkénti megoszlása

2022/2023

	Szocialitás	Számlálás	A-Z	Írásmozg.koord.	Összesen pont	Difer index %
Bajcsy	32	21	96	12	160	78 %
Bácska	35	22	106	17	174	85 %
Ifjúság	29	22	84	11	145	71 %
Könd	31	17	82	9	147	72 %
Mátyás	32	21	68	14	134	65 %
Móricz	33	22	108	13	177	86 %
Széchhely	31	17	74	13	135	66 %
Uzsoki	33	22	92	12	160	78 %

A vizsgált területek Telephelyenkénti ábrázolása.

Szocialitás: a gyermekek társas (szociális) készségeinek és motívumainak fejlettségét vizsgálja. Képet ad a kapcsolatteremtő képességükről, erkölcsi érzékükről. Feltárja a társas feladathelyzetben, felnőttekkel és kortársakkal folytatott interakciók során működő, szociális kontextusba ágyazott tanulási motívumok fejlettségét: feladatvállalás, feladattartás. A diagram értékeiből előre mutató feladatainkat határozhatjuk meg telephelyekre vonatkozóan.

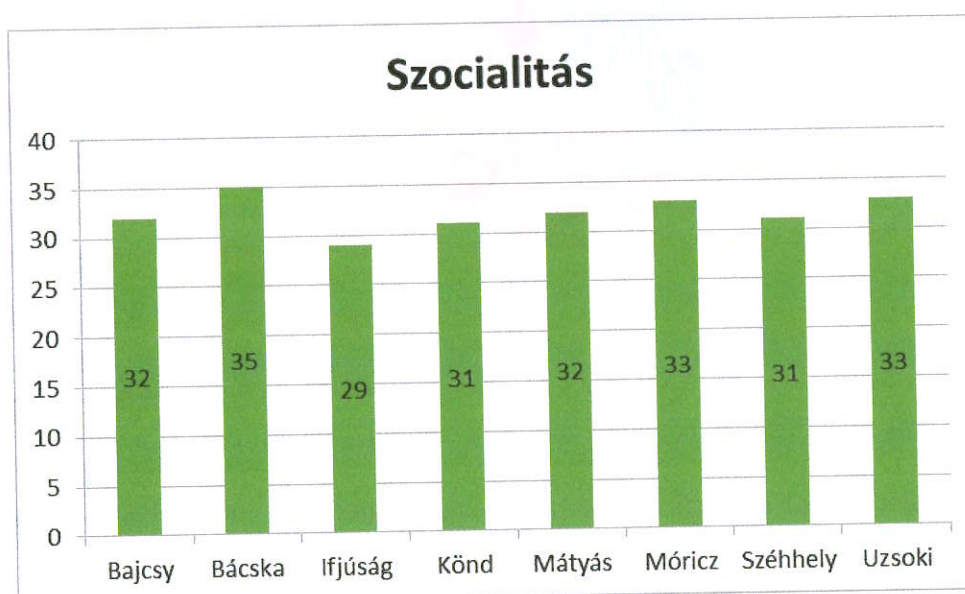

Elemi számolási készség: számolási készség fejlettségéről kapunk képet.
A diagram értékeiből előre mutató feladatainkat határozhatjuk meg.

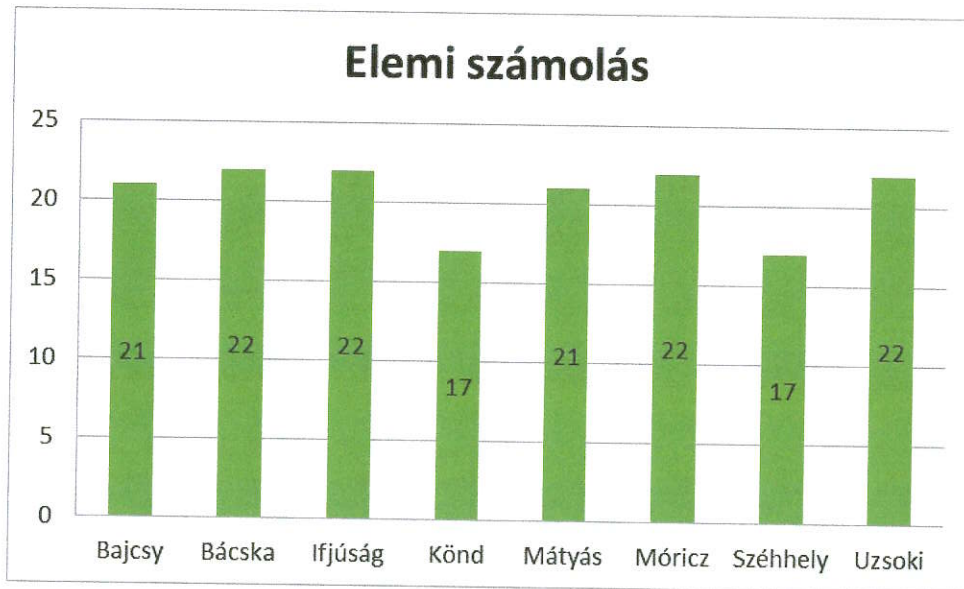

Összefüggés-megértés / Relációszókincs / Következtetés / Beszédhanghallás:
A diagram értékeiből előre mutató feladatainkat határozhatjuk meg.



Írásmozgás-koordináció: fejlődésében az idegrendszeri érének nagy súlya van. Legalább haladó szintű fejlettsége elengedhetetlen az írástanulás megkezdéséhez. Ugyanaz ez a vizsgálat található a diagnosztikus vizsgálatban. Eltérés, hogy a diagnosztikus vizsgálat során egyedül végzi a feladatot a gyermek, míg a rövid változat során négy gyermek (társas feladathelyzet) keretében.

A diagram értékeiből előre mutató feladatainkat határozhatjuk meg.

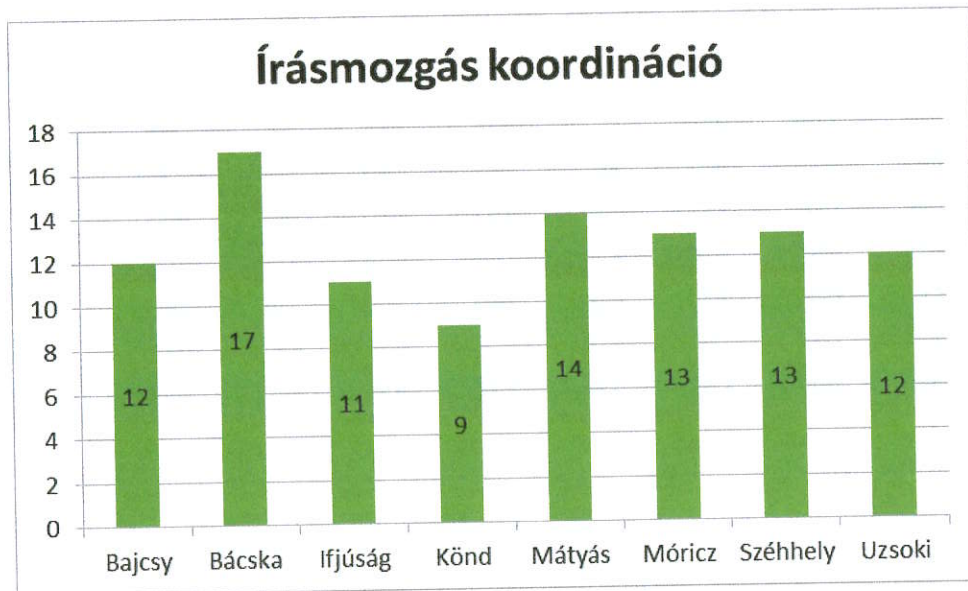

DIFER-index Telephelyenként

Összehasonlítási, fejlődési eredményeket rögzít az elkövetkezendő nevelési évekhez.

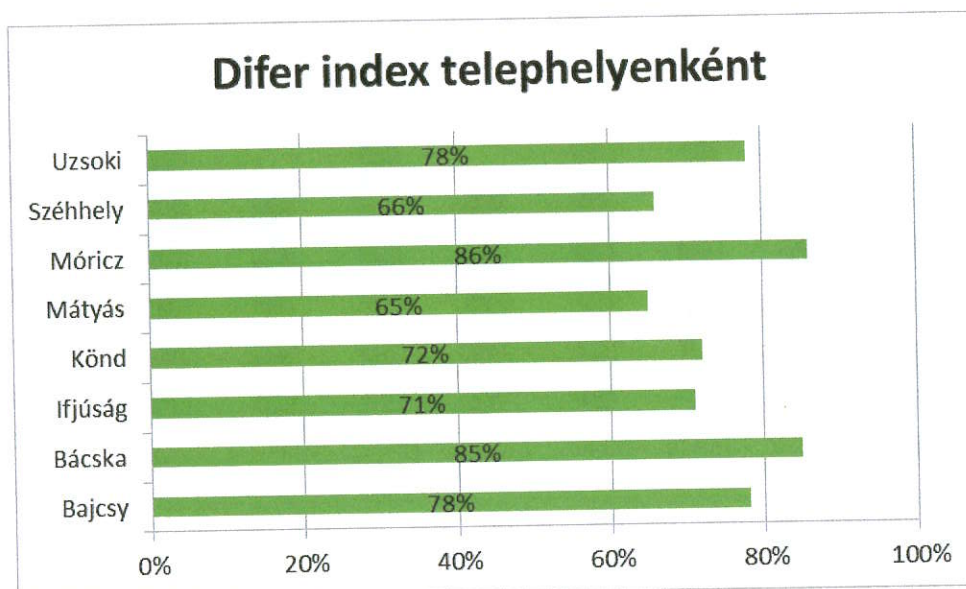

Intézményi eredmények összehasonlítása az elmúlt évekhez képest

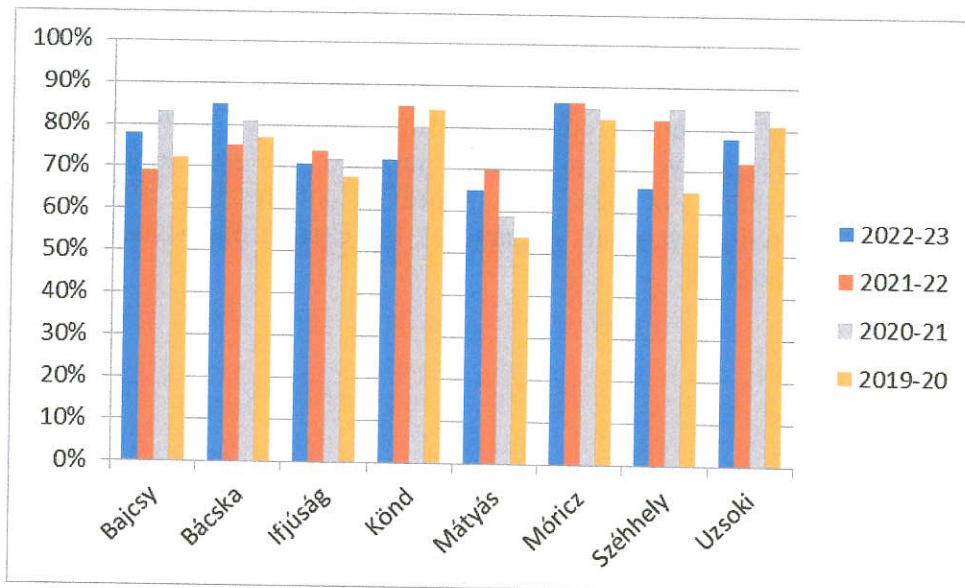
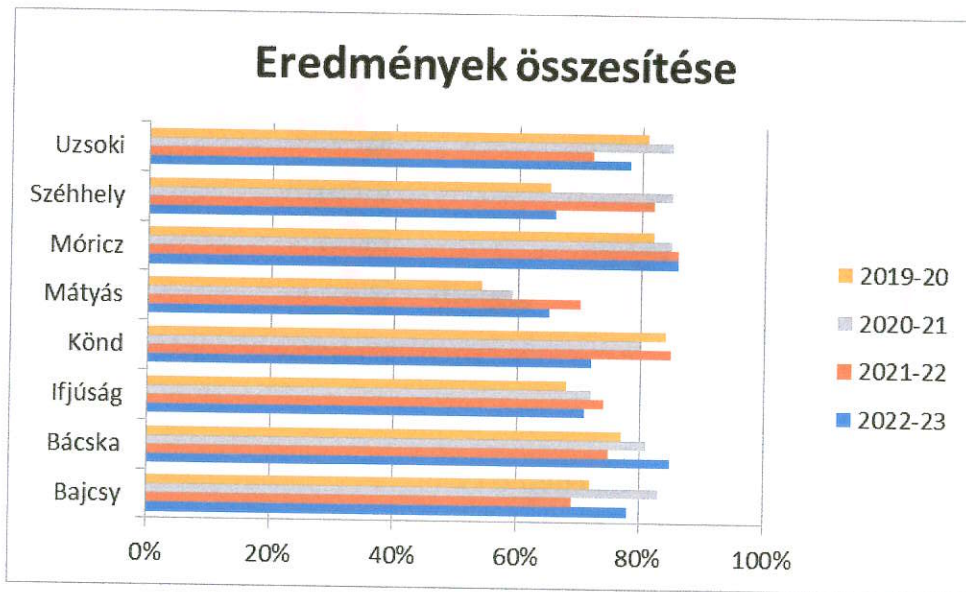

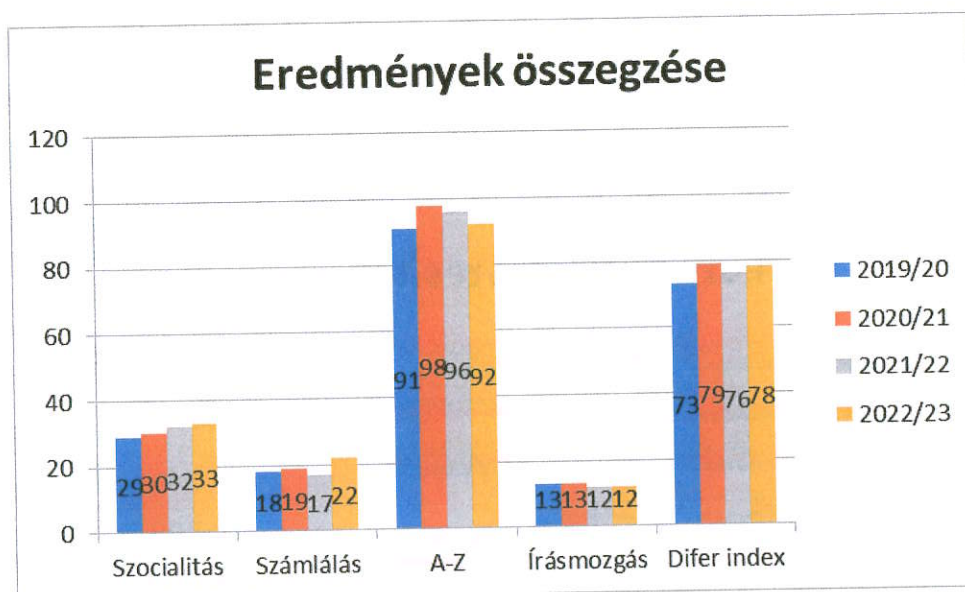

Intézkedési terv

A 2022-2023-as nevelési év eredményeit már három nevelési évre visszamenőleg tudjuk vizsgálni. Az idei nevelési évben csak az iskolát kezdő gyerekek vizsgálatát végeztük el, csak az ő adataik szerepelnek a táblázatokban.

Elért eredményeinket igyekszünk a következő nevelési évben is megőrizni, a lehetőségekhez mérten emelni az eredményességet.

Az idei nevelési évben kitűzött célunk a matematikai készségek fejlesztése, eredményességet mutat, hiszen az elmúlt évekhez képest jelentős emelkedés mutatható ki. A kitűzött céljainkat, feladatainkat az eredmények függvényében sikeresség jellemzi. A szocialitás területén is kismértékű emelkedés figyelhető meg. Az írásmozgás koordináció fejlesztése hasonló az elmúlt évekhez képest. Az A-Z terület eredménye mutat elmaradást, így ezen területek határozhatják meg az elkövetkezendő nevelési év feladatait.

10.4. Partnerközpontú működés

Szervezetünkben megvalósult a partnerközpontú működés. Nagy hangsúlyt fektettünk arra, hogy megismerjük partnereink igényét, elvárásait. Folyamatos kapcsolatot áptunk a város általános iskoláival, közművelődési intézményeivel. Szakmai programjaikba a járványügyi protokoll betartása mellett aktívan bekapcsolódtunk, rendezvényeiken részt vettünk. Partnerközpontú működésünk gyermekeink javát szolgálta, és nevelőmunkánk minőségét jellemezte.

A 2022/23-as nevelési év kitűzött céljait, feladatait sikeresen megvalósítottuk, a nevelési évet sikeresnek ítélem.

Kérem a Tisztelt Bizottságot, hogy beszámolómat elfogadni szíveskedjenek.

Orosháza, 2023. június 12.

Tisztelettel:

Németh Gabriella
intézményvezető



Előterjesztés Orosháza Város Önkormányzat Képviselő-testülete ülésére

Tárgy: Beszámoló az Orosházi Gyermek-és Ifjúsági Önkormányzat 2022. évi tevékenységéről.

Tisztelt Képviselő-testület!

Az Orosházi Gyermek- és Ifjúsági Önkormányzat beszámolót készített az elmúlt évben végzett tevékenységeiről, illetve működéséről, mely jelen előterjesztés mellékletét képezi.

Az Orosházi Gyermek- és Ifjúsági Önkormányzat (a továbbiakban: OHGYIÖK) 1997-ben önkormányzati kezdeményezésre egy nyertes pályázatnak köszönhetően jött létre Orosházán.

Az OHGYIÖK saját maga által megfogalmazott és elfogadott Szervezeti és Működési Szabályzat alapján fejti ki tevékenységét, célja az orosházi fiatalok érdekképviselete, kulturális és szabadidős programjainak színesítése, képzések, tréningek biztosítása, tájékoztatás szenvedélybetegségekről a megelőzés érdekében, jogaik érvényesítésének segítése. Költségvetését az éves programterv alapján az Önkormányzat határozza meg, további forrásait pályázatok útján bővíti.

A több mint 20 éve működő szervezet az elmúlt évben is aktív szereplője volt az ifjúsági közösség építésének. Sajnos az előző években a pandémia, az elmúlt évben pedig a rezsiárak jelentős emelkedése miatt kialakult gazdasági helyzet okozott munkájukban komoly fennakadást. A Diáktanyának, mint közösségi térnek az időleges bezárása a bejáró fiatalok egy részének elvesztését jelentette. 2022. évi céljukat, amely az elérhetőség és a láthatóság biztosítása volt, a fiatalok és az itt élők számára, ezért csak jelentős erőfeszítéssel sikerült elérni.

A OHGYIÖK képviselői által készített beszámoló betekintést nyújt tevékenységükbe, amelyben a közösségi programok szervezése, lebonyolítása mellett szerepet kapott a helyi, országos szintű együttműködésre, kapcsolatépítésre való törekvés is.

Kérem a Tisztelt Képviselő-testületet az alábbi határozati javaslat elfogadására!

Határozati javaslat:

Orosháza Város Önkormányzat Képviselő-testülete az Orosházi Gyermek- és Ifjúsági Önkormányzat 2022. évi tevékenységéről szóló beszámolóját elfogadja.

Orosháza, 2023. június 8.

Tisztelettel:



Simon Petra
ifjúsági referens

Az Orosházi Gyermek- és Ifjúsági Önkormányzat 2022. évi beszámolója



Készítette:

Tóth Loretta ifjúsági alpolgármester

Simon Petra ifjúsági referens

A 2022-es év sok más szervezethez hasonlóan az Orosházi Gyermek- és Ifjúsági Önkormányzat és az Orosházi Diáktanya számára is a Covid utáni újra aktivizálásról szólt, ami a fiatalokra való tekintettel, nekünk sokkal nehezebbnek bizonyult. Augusztustól a rezsi árák változása felvetette a zárás lehetőségét, ami végül novembertől meg is történt, az ifjúsági refens is home office-ból végezte a munkáját, a GYIÖK pedig újra elvesztette a megszokott környezetét, és az addig bejáró fiatalok egy részét.

Elsődleges célunk az volt, hogy láthatóak és elérhetőek maradjunk a korosztályunk és a város lakói számára. Úgy gondoljuk, lehetőségeinkhez mérten álltuk a sarat, és a szabályozások mellett is hirdettünk különböző lehetőségeket a gyerekeknek, fiataloknak.

Megvalósult programok 2022-ben:

1. Pécsvárad:

- az Erasmus + pályázat keretein belül valósult meg
- az ország különböző településeiről jöttek ifjúsági önkormányzatok

2. Lépj fel! Békéscsaba:

- A Békéscsabán megrendezésre került Lépj fel! programnak a célja az volt, hogy az ifjúság fel tudjon szólalni, és legyen lehetőségük beleszólni az őket körülvevő világba.
- Először egy projektbemutató történt, majd egy kerekasztalos beszélgetés a döntéshozókkal és szakemberekkel.
- Egy ebédet követően ki tértünk a fiatalok problémáira, a Covid nehézségeire
- végül zárásként egy tréning, ahol a konfliktuskezelést és a helyi igények megismerésével foglalkoztunk

3. GYIÖK Farsang:

- nagy résztvevő számnak örvendtünk az online versenyen, szám szerint:
Ovis-alsós
- álarc: 4
- jelmez: 51
Felső-gimis
- álarc: 18
- jelmez: 22
Felnőtt:
- álarc: 0
- jelmez: 1



4. Amit csak akarsz pályázat: Zenéljünk együtt Orosháza

- idén is, mint minden évben ki írtuk a pályázatot aminek egy nyertese lett
- az összegből a program megvalósult, valamint a vásárolt hangszerekkel a Diáktanya szabadidős kínálata bővült két gitárral és egy dobfelszereléssel

5. Városi szülői értekezlet:

- az eseményen négy ember osztotta meg a Covid alatti tapasztalatait különböző szemszögekből.
- Ezen az eseményen főként a szervezésben volt feladatunk és a terjesztésben

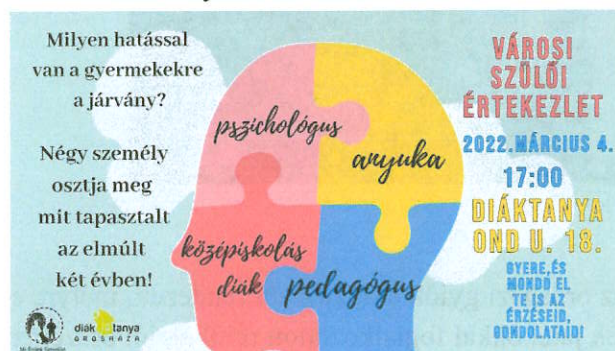

6. Városalapítási focikupa:

- A korábbi évekhez hasonlóan ebben az évben is megrendeztük a városalapítási héten a városi focikupát az iskolák között.



7. Hangszerválasztó:

- A korábbi évekhez hasonlóan, idén is együttműködtünk a Liszt Ferenc Alapfokú Művészetoktatási intézménnyel, ahova az információs zászlókat és az önkénteseket mi biztosítottuk.

8. GYIÖK 25:

- Az Orosházi Gyermekek- és Ifjúsági Önkormányzat megalakulásának 25. évfordulója alkalmából egy születésnapi program került megrendezésre
- ahol ismertettük a GYIÖK feladatát, tevékenységét régi és új tagokkal, aktív játékokat játszottunk, és még tortáztunk is a program zárása képpen.
- A program sikerének hála új tagjaink is lettek

9. VM DÖK-nap:

- Kitelepültünk a Vörösmarty iskola diáknapjára, hogy népszerűsíteni tudjuk az érdeklődőnek a programjainkat, valamint új tagokat is szerettünk volna toborozni.
- Vittünk játékokat is, és egy GYIÖK-totót, aminek a legjobb kitöltői ajándékban részesültek



10. Csapatépítő:

- nyár legelején az orosházi gyiök csapatépítőt rendezett, melyre elhívtunk egy tréneret, aki remek játékokkal foglalkoztatott minket, jól összerázva ezzel a csapatot

11. Levél:

- egy programsorozat záró eseménye volt ennek egy állomása Pécsvárad volt ahol az év elején voltunk
- az Erasmust + programsorozat záróeseménye itt került megrendezésre, amely egy nagyjából három napos esemény volt, melyen az ország minden részéről érkeztek vendégek.
- Mindhárom napon remek aktivizáló és ismerkedős játékok voltak, és rengeteg témát átbeszeltünk.
- Minden gyermek és ifjúsági önkormányzat bemutatta saját magát, egy kis előadás keretein belül.
- Az utolsó napon a leveli GYIÖK 30 születésnapját ünneplő bulin is részt vehettünk, ahol egy tortázást követően kezdődhetett a szórakozás hajnalig!

12. Nyár Záró:

- Kisebb rendezvény a Diáktanyán

13. Gólyaavató:

- minden kilencedikes valamint ötödikes kismimis diákot hivatalosan is orosházi Gólyává avattunk Kéri Martin segítségével

14. Gyerekjogok világnapja:

- figyelem felhívása a gyermekjogok fontosságára

15. Helyben hogyan?:

- Novemberben Budapestre utaztunk ahol más-más oldalról közelítettük meg a fiatalok helyzetét Magyarországon
- Sok új fiatallal találkozhattunk és lehetőség is jutott arra hogy hosszú beszélgetésekkel szoros kapcsolatokat köthessünk egymással
- tartalmas és hasznos előadásokat is meghallgathattunk



16. Mikulásfutás:

- A 25. Jubileumi Mikulásfutást próbáltuk minél különlegesebbé és emlékezetesebbé tenni

17. Ifjúsági parlament:

- több asztalnál, különböző témakörökben történtek beszélgetések a fiatalokkal, mellyel felmértük hogy mit is akarhat igazán az ifjúság, miben van probléma, és milyen lehetőségeket lehetne teremteni
- a rendezvény az új ifjúsági koncepciót megelőző kutatás része volt
- a mi feladatunk a regisztráción kívül az volt, hogy segítsük az asztalgazdákat a beszélgetések lebonyolításában

18. Évzáró:

- a 2022-es évet átbeszéltük, megemlékeztünk a jobbnál jobban sikerült programjainkra, és ezzel boldogan vágtunk bele az új évbe

Előterjesztés

Tárgy: Az Orosházi Dr. László Elek Kórház és Rendelőintézet székhelyintézménye és a gyopárosi rehabilitációs központ közötti buszjárat menetrend módosítása, finanszírozás biztosítása

Tisztelt Képviselő-testület!

Orosháza Város Önkormányzat Képviselő-testületének 1/2023. (I.19.) K.t. határozata, illetve az ezt módosító 93/2023. (IV.27.) K.t. határozata alapján az önkormányzat 2023. március 15. napjától határozatlan időre térítésmentesen üzemeltetésbe vette a Mercedes-Benz gyártmányú, 906AC35 típusú, AADT307 rendszámú 9 fős kisbuszt abból a célból, hogy az Orosházi Dr. László Elek Kórház és Rendelőintézet 5904 Orosháza, Fasor utca 1. szám alatti telephelyén nyújtott száraz és vizes kezelésekre a betegek kijutását biztosítsa.

Az 1/2023. (I.19.) K.t. határozatában a Képviselő-testület akként döntött, hogy a kisbusz üzemeltetéséhez szükséges gépjárművezetőt alkalmaz, a kisbusz üzemeltetésével kapcsolatos valamennyi költséget, ideértve a gépjárművezető munkadíját is a mindenkori éves költségvetés terhére biztosítja és felhatalmazta Dávid Zoltán polgármestert az üzemeltetési szerződés és kapcsolódó dokumentumok aláírására, a mindenkori menetrend meghatározására.

A határozat meghozatalakor a feladat ellátásához biztosítandó forrás az alábbi költségekkel számolva került beállításra Orosháza Város Önkormányzata 2023. évi költségvetése terhére: munka törvénykönyve alapján foglalkoztatott munkavállaló bér és járuléka: bruttó 4.020.000,-Ft/év, gépjármű üzemeltetés (7 km/forduló, 10 liter átlagfogyasztás, 750,-Ft/liter üzemanyaggal számolva) bruttó 750.000,-Ft/év, és ehhez hozzáadandó a biztosítás és a szerviz díja.

A kisbusz üzemeltetéséről az alábbiakban kívánom a Tisztelt Képviselő-testületet tájékoztatni.

A kisbusz 2023. március 20. napjától 2023. április 30. napjáig az alábbi menetrend szerint közlekedett:

6:45 – Kórházból Gyopárosfürdő felé	8:30 – Gyopárosfürdőből Kórház felé
7:15 - Kórházból Gyopárosfürdő felé	9:30 - Gyopárosfürdőből Kórház felé
7:45 - Kórházból Gyopárosfürdő felé	10:30 - Gyopárosfürdőből Kórház felé
8:45 - Kórházból Gyopárosfürdő felé	11:30 - Gyopárosfürdőből Kórház felé
9:45 - Kórházból Gyopárosfürdő felé	12:30 - Gyopárosfürdőből Kórház felé
10:45 - Kórházból Gyopárosfürdő felé	13:30 - Gyopárosfürdőből Kórház felé
11:45 - Kórházból Gyopárosfürdő felé	14:30 - Gyopárosfürdőből Kórház felé.
12:45 - Kórházból Gyopárosfürdő felé	
13:45 - Kórházból Gyopárosfürdő felé	

A kezeléseket igénybe vevő betegek igényeire figyelemmel 2023. május 1. napjától a menetrend az alábbiak szerint módosult:

7:10 – Kórházból Gyopárosfürdő felé	8:30 – Gyopárosfürdőből Kórház felé
7:45 - Kórházból Gyopárosfürdő felé	9:30 - Gyopárosfürdőből Kórház felé
8:45 - Kórházból Gyopárosfürdő felé	10:30 - Gyopárosfürdőből Kórház felé
9:45 - Kórházból Gyopárosfürdő felé	11:30 - Gyopárosfürdőből Kórház felé
10:45 - Kórházból Gyopárosfürdő felé	13:30 - Gyopárosfürdőből Kórház felé
11:45 - Kórházból Gyopárosfürdő felé	14:30 - Gyopárosfürdőből Kórház felé.
12:45 - Kórházból Gyopárosfürdő felé	
13:45 - Kórházból Gyopárosfürdő felé	

2023. június 09. napjáig a szállított személyek száma: 1144 fő volt.

A kisbusz futásteljesítménye: 2023. március 20. napjától 2023. június 09. napjáig összesen 3161 km, parkolási lehetőség függvényében napi 50-60 km, átlagfogyasztása 11,64 liter/100 km volt.

Ezen rendelkezésre álló adatok alapján, 650,-Ft/liter üzemanyaggal számolva a gépjármű üzemeltetési költsége bruttó 1.180.296,-Ft/év, amelyhez hozzáadandó még a biztosítás és a szerviz költsége.

Az Orosházi Városüzemeltetési és Szolgáltató Zrt. vezérigazgatójától kért tájékoztatás, és az általa megküldött – jelen előterjesztés mellékletét képező - adatok alapján a fürdő gyógyászat forgalmának alakulásáról megállapítható, hogy a kezelt betegek száma nagyobb mértékben, míg a bevételek kisebb mértékben emelkedtek az elmúlt két év április-május havi forgalmi adatai alapján. Az adatokból megállapítható, hogy május hónapban sokkal nagyobb volt a kezelésszámok emelkedése, amelyhez hozzájárul; hogy az önkormányzat által üzemeltetett ingyenes buszjárat egyre jobban a köztudatba kerül.

A fent írtak alapján kérem a Tisztelt Képviselő-testületet az alábbi döntések meghozatalára.

Határozati javaslat

Orosháza Város Önkormányzat Képviselő-testülete dönt arról, hogy

- 1.) az Orosházi Dr. László Elek Kórház és Rendelőintézet székhelyintézménye és a gyopárosi rehabilitációs központ között közlekedő kisbusz üzemeltetésére vonatkozó tájékoztatást elfogadja;
- 2.) a kisbusz üzemeltetésével kapcsolatos valamennyi költséget, ideértve a gépjárművezető munkadíját továbbra is Orosháza Város Önkormányzata mindenkori éves költségvetése terhére biztosítja;
- 3.) felhatalmazza Dávid Zoltán polgármestert a kisbusz üzemeltetésével kapcsolatban felmerülő, mindenkor szükséges intézkedés megtételére.

Végrehajtásért felelős:

Dávid Zoltán polgármester a mindenkor szükséges intézkedések megtételéért.

Godár Andrea osztályvezető a biztosítandó forrás mindenkori költségvetésben való tervezéséért.

Határidő: értelem szerint

Orosháza, 2023. június 19.

Dávid Zoltán
polgármester

Gyógyászat bevételei

	április	május
2022 NEAK támogatott kezelések bevétele lakossági önrész betegszám (fő) elszámolt vények darabszáma alapján	1 412 725 Ft 860 385 Ft 54	2 742 851 Ft 1 195 605 Ft 79
2023 NEAK támogatott kezelések bevétele Lakossági önrész betegszám (fő) elszámolt vények darabszáma alapján	1 524 433 Ft 743 250 Ft 68	2 923 640 Ft 1 159 950 Ft 112

ELŐTERJESZÉS MELLÉKLETE

Előterjesztés

Tárgy: A TOP-3.2.1-16-BS-2019-00097 azonosítószámú pályázat közbeszerzési eljárásának megindításához szükséges fedezet biztosítása

Tisztelt Képviselő-testület!

Orosháza Város Önkormányzata pályázatot nyújtott be a TOP-3.2.1-16 Önkormányzati épületek energetikai korszerűsítése pályázati felhívásra „Orosháza Város Önkormányzata intézményeinek energetikai fejlesztése” címmel. A pályázat tárgya Orosháza Városi Önkormányzat Napköziotthonos Óvodája hat telephelyének (Bácska utcai, Bajcsy-Zsilinszky utcai, Ifjúság utcai, Mátyás király utcai, Móricz Zsigmond utcai és Uzsoki utcai telephely) energetikai korszerűsítése.

A benyújtott pályázat támogatásban részesült, a támogatói döntést követően kiválasztásra került tervező cég a tervezési program szerint elkészítette a kiviteli terveket.

A tervezett fejlesztés keretében homlokzati hőszigetelést, fűtőkorszerűsítést, nyílászáró cserét, napelemes rendszer kialakítása valósul meg.

A pályázatban a kivitelezésre beállított összköltség nettó 90.921.902.- Ft+ 27% ÁFA (Bruttó 115.470.816.- Ft.).

Az elkészült tervek alapján a tervezői költségvetés összege: nettó 217.451.130.- Ft + 27% ÁFA (Bruttó 276.162.935.- Ft.).

Ahhoz, hogy a közbeszerzési eljárás előkészítés elkezdődhessen, szükséges a becsült értékhez a nettó 217.451.130.- Ft fedezet biztosítása, így a 17/2017. (II. 1.) Korm. r. alapján a jelenlegi költségvetés kivitelezésre jutó költségkeretének figyelembevétele mellett nettó 126.529.228.- Ft + 27% ÁFA, azaz bruttó 160.692.119,- Ft többlettámogatási igény benyújtása válik szükségessé.

A fentiek alapján kérem a Tisztelt Képviselő-testületet az előterjesztés megvitatására és az alábbi határozati javaslat elfogadására.

Határozati javaslat:

Orosháza Város Önkormányzat Képviselő-testülete

1. a TOP-3.2.1-16 Önkormányzati épületek energetikai korszerűsítése pályázati felhívásra benyújtott és támogatásban részesült „Orosháza Város Önkormányzata intézményeinek energetikai fejlesztése” tárgyú pályázat kivitelezésére kiírandó feltételes közbeszerzési eljárás elindításához a szükséges többletforrás biztosításához bruttó 160.692.119.- Ft többlettámogatási igényt nyújt be az európai uniós forrásból finanszírozott egyes projektek költségnövekménye támogathatóságáról szóló 17/2017. (II.1) Kormányrendelet alapján.

Végrehajtásért felelős:

Dávid Zoltán polgármester a többletforrás igénylés benyújtásáért, valamint a szerződések és egyéb dokumentumok aláírásáért,

Határidő: értelem szerint

Orosháza, 2023. június 21.

Dávid Zoltán
polgármester

Előterjesztés Orosháza Város Önkormányzat Képviselő-testülete ülésére

Tárgy: A védőnői ellátás változásával kapcsolatos döntések

Tisztelt Képviselő-testület!

A Magyarország helyi önkormányzatairól szóló 2011. évi CLXXXIX. törvény (a továbbiakban: Mötv.) 13. § (1) bekezdés 4. pontja a helyi közügyek, valamint a helyben biztosítható közfeladatok körében ellátandó helyi önkormányzati feladatok körébe sorolja a törvényben meghatározott kivételekkel az egészségügyi alapellátást, az egészséges életmód segítségét célzó szolgáltatásokat.

Az egészségügyi alapellátásról szóló 2015. évi CXXIII. törvény (a továbbiakban: Eatv.) 2022. december 31. napjáig hatályos rendelkezése alapján a települési önkormányzat az egészségügyi alapellátás körében gondoskodik a háziiorvosi, házi gyermekorvosi ellátásról, a fogorvosi alapellátásról, az alapellátáshoz kapcsolódó háziiorvosi, házi gyermekorvosi és fogorvosi ügyeleti ellátásáról, a védőnői ellátásról, és az iskola-egészségügyi ellátásról.

Az egyes egészségügyi tárgyú törvények módosításáról szóló 2022. évi LXXIII. törvény alapján 2023. évben az egészségügyi alapellátás biztosítása tekintetében több változás is történt, amelyek az Eatv. rendelkezéseit is érintik. A jelentősebb változások az alábbiakban foglalhatók össze:

- Az ügyeleti ellátás önkormányzati feladat-ellátási kötelezettsége 2023. május 1. napjától megszűnt és állami feladattá vált.
- Az egészségügyi alapellátás részét képező területi védőnői ellátás biztosítása tekintetében az önkormányzat feladat-ellátási kötelezettsége 2023. június 30. napjáig áll fenn. Az Eatv. – 2023. július 1. napjától hatályos – 6/B. §-a értelmében az állam az egészségügyi alapellátás körében – a települési önkormányzattal együttműködésben – gondoskodik a védőnői ellátásról. A védőnői ellátás biztosításáért a Kormány által rendeletben kijelölt állami intézményfenntartó szerv – az irányító vármegyei intézmény útján – felelős azzal, hogy az ellátás jogszabályban előírt tárgyi feltételeit az állam a települési önkormányzattal kötött megállapodás útján is biztosíthatja. A kijelölt állami intézményfenntartó szerv a települési önkormányzat részére tájékoztatásul megküldi a védőnői ellátás megszervezésével összefüggő, a személyi és a tárgyi feltételek biztosítására vonatkozó döntéseket.

Az orosházi védőnői ellátás tekintetében a Békés Vármegyei Központi Kórház veszi át a feladat-ellátás biztosítását 2023. július 1. napjától.

Orosháza Város Önkormányzata (a továbbiakban: Önkormányzat) a 2012. november 30. napján aláírt egészségügyi feladat-ellátási szerződés alapján az Orosházi Dr. László Elek Kórház és Rendelőintézetet (a továbbiakban: Kórház) bízta meg a folyamatos területi védőnői és iskolai védőnői feladatok ellátására.

A jelenlegi ellátási körzeteket az Orosháza Város Önkormányzata Képviselő-testületének az egészségügyi alapellátásról szóló 19/2022. (X. 27.) önkormányzati rendelete határozza meg.

Az ellátás személyi és tárgyi feltételei:

- a területi védőnők jelenleg a Kórház vagyonkezelésében álló 5900 Orosháza, Könd utca 59. szám alatti földszint 2. számú rendelőben látják el feladataikat,
- a védőnői szolgálat létszáma 12 fő, amelyből 10 fő területi védőnői, 2 fő iskolavédőnői feladatokat lát el.

Az Eatv. rendelkezései szerint az iskola-egészségügyi ellátás kötelező önkormányzati feladat. Az iskola-egészségügyi ellátásról szóló 26/1997. (IX.3.) NM rendelet 1. § (2) bekezdése alapján az iskola-egészségügyi ellátás iskolaorvos és védőnő együttes szolgáltatásából áll, amelyet fogorvos és fogászati asszisztens közreműködésével látnak el.

A fentiek értelmében a védőnői ellátás 2023. július 1. napjától állami feladattá válik, ami azonban csak a területi védőnői ellátást érinti, így a 2 fő iskolavédőnő és feladataik továbbra is az önkormányzatnál maradnak.

Tekintettel arra, hogy lakosság-közei ellátásról van szó, a települési önkormányzatok együttműködése továbbra is nélkülözhetetlen.

A védőnői ellátás állami átvétele körében az Eatv. 23. §-a a következőket tartalmazza:

- A települési önkormányzat által a védőnői ellátás biztosítása érdekében 2023. július 1. napját megelőzően kötött szerződés 2023. június 30. napjával hatályát veszti.
- Az egészségügyi szolgálati jogviszonyban foglalkoztatott védőnő és a védőnői ellátás körében foglalkoztatott személy tekintetében a munkáltatói jogokat 2023. július 1. napjától az az irányító vármegyei intézmény gyakorolja, amely területileg illetékes az érintett védőnői körzet tekintetében. Az egészségügyi szolgálati jogviszonyban foglalkoztatott védőnő jogviszonyát a munkáltatói jogutódlás nem érinti, azt folyamatosnak kell tekinteni.
- A vármegyei intézmény 2023. július 1. napjával egészségügyi szolgálati jogviszonyt létesít azon védőnői feladatok ellátása érdekében, ahol 2023. július 1. napjától munkáltatói jogutódlás alapján a személyi feltételek nem biztosítottak. A jogviszony létesítésekor az adott körzetben 2023. június 30. napján a védőnői feladatokat nem egészségügyi szolgálati jogviszony keretében ellátó védőnőt előnyben kell részesíteni.
- A települési önkormányzat az általa 2023. június 30. napjáig biztosított védőnői ellátás finanszírozására jogosult.
- A települési önkormányzat 2023. július 1. napjával biztosítja az állam számára a 2023. június 30. napján a védőnői ellátásra szolgáló ingó és ingatlan vagyonnak az ingyenes használatát.
- A települési önkormányzat a 2022. december 31-én a védőnői ellátásra szolgáló ingatlan és ingó vagyonát e feladattól nem vonhatja el.

Tekintettel arra, hogy Orosháza Város Önkormányzata a területi védőnői ellátás biztosítását a Kórházzal megkötött egészségügyi feladat-ellátási szerződés keretein belül biztosítja, a feladat ellátásához szükséges ingatlan, ingóságok valamint tárgyi eszközök nem képezik az Önkormányzat tulajdonát, így azok átadása nem releváns.

Kérem a Tisztelt Képviselő-testületet az alábbi határozati javaslat elfogadására.

Határozati javaslat

Orosháza Város Önkormányzat Képviselő-testülete dönt arról, hogy

1. Köszönetét fejezi ki a Védőnői Szolgálat valamennyi dolgozójának a védőnői ellátásban végzett áldozatos és kimagasló munkájáért.

2. Az iskolavédőnői ellátás folyamatos biztosítása érdekében felhatalmazza a polgármestert az Orosházi Dr. László Elek Kórház és Rendelőintézettel megkötött feladat-ellátási szerződés módosítására.

Végrehajtásért felelős:

Dr. Burai Mihály jegyző a feladat-ellátási szerződésmódosítás jogi előkészítéséért,
Dávid Zoltán polgármester a feladat-ellátási szerződés módosításáért,
Klemmné Kalcsó Lilla osztályvezető a határozat Kórház részére való megküldéséért,

Határidő: értelem szerint

Orosháza, 2023. június 21.



Dávid Zoltán
polgármester

Előterjesztés
Orosháza Város Önkormányzat Képviselő-testülete ülésére

Tárgy: „Orosháza város földgáz közbeszerzés jelenleg szabadpiacról vételező fogyasztási helyekre 2023. október 01. 06:00 (CET) – 2024. október 01. 06:00 (CET) időszakra

Tisztelt Képviselő-testület!

Orosháza Város Önkormányzata a korábbi időszak gyakorlatával egyezően az önkormányzat és intézményei, valamint gazdasági társaságai részére szükséges földgáz beszerzése tárgyában közbeszerzési eljárást kíván indítani.

A közbeszerzésekről szóló 2015. évi CXLIII. törvény (a továbbiakban Kbt.) 29. § (2) bekezdése lehetőséget ad arra, hogy több ajánlatkérő közösen valósítsa meg közbeszerzést olyan módon, hogy maguk közül kiválasztott egy ajánlatkérőt meghatalmaznak a közbeszerzési eljárás lefolytatásával.

A közös közbeszerzési eljárás lefolytatásához az ajánlatkérőknek együttműködési megállapodást kell kötniük. Az elkészített együttműködési megállapodás tervezet az előterjesztés mellékletét képezi.

Az önkormányzat Közbeszerzési és Beszerzési Szabályzata 2. § (2) bekezdése a következő rendelkezést tartalmazza:

„A Kbt. 29. § szerint az ajánlatkérő más ajánlatkérőt is meghatalmazhat azzal, hogy nevében közbeszerzési eljárást folytasson le. Továbbá több ajánlatkérő közösen is megvalósíthat egy közbeszerzést oly módon, hogy egy maguk közül kiválasztott ajánlatkérő meghatalmaznak a közbeszerzési eljárás lefolytatásával. Ezen meghatalmazásról, vagy közös eljárás megvalósításáról szóló döntés a Képviselő-testület hatáskörébe tartozik.”

Orosháza Város Önkormányzat Képviselő-testületének Pénzügyi Bizottsága a 35/2023. (III.20.) Pü. határozatával döntött arról, hogy elfogadja Orosháza Város Önkormányzatának a határozat mellékletét képező 2023. évi összesített közbeszerzési tervét, melyben többek között szerepel jelen előterjesztés tárgyát képező eljárás megindítása is.

A fentiek alapján kérem a Képviselő-testületet az alábbi határozati javaslat elfogadására.

Határozati javaslat

Orosháza Város Önkormányzat Képviselő-testülete

1. dönt az „Orosháza város földgáz beszerzés 2023. október 01. 06:00 (CET) – 2024. október 01. 06:00 (CET) időszakra szabadpiaci fogyasztási helyek” tárgyú közbeszerzési eljárás közös megvalósításáról;
2. jóváhagyja a határozat mellékletét képező „Együttműködési megállapodás egy közbeszerzési eljárás közös lefolytatására” megnevezésű dokumentumot;
3. felhatalmazza a polgármestert az Együttműködési megállapodás aláírására.

Végrehajtásért felelős: Dávid Zoltán polgármester a megállapodás aláírásáért,
Határidő: értelem szerint

Orosháza, 2023. június 21.

Dávid Zoltán
polgármester

EGYÜTTMŰKÖDÉSI MEGÁLLAPODÁS
egy közbeszerzési eljárás közös lefolytatására

amely létrejött az alábbi felek (továbbiakban: Felek) között:

Orosháza Város Önkormányzata (5900 Orosháza, Szabadság tér 4-6., képviseli: Dávid Zoltán polgármester)

Orosházi Városüzemeltetési és Szolgáltató Zártkörűen Működő Részvénytársaság (5904 Orosháza, Fasor utca 3., képviseli: Benkő Ferenc vezérigazgató)

Petőfi Kulturális Közhasznú Nonprofit Kft. (5900 Orosháza, Kossuth Lajos utca 3., képviseli: Lajti Tímea ügyvezető)

Orosházi Polgármesteri Hivatal (5900 Orosháza, Szabadság tér 4-6., képviseli: Dr. Burai Mihály jegyző)

Orosházi Városi Önkormányzat Egységes Szociális Központ (5900 Orosháza, Teréz u. 14., képviseli: Bogárné Kiss Ildikó igazgató)

Orosháza Városi Önkormányzat Nagy Gyula Területi Múzeum (5900 Orosháza, Dózsa Gy. út 5., képviseli: Józó Tamásné igazgató)

mint közösen lefolytatandó közbeszerzési eljárásban *közös ajánlatkérők* között az alábbiak szerint:

1. Felek jelen együttműködési megállapodást annak érdekében kötik, hogy megegyező tárgyú, tervezett földgáz beszerzési igényük kielégítése céljából – a legkedvezőbb ellenszolgáltatás elérése érdekében – **közösen folytassanak le közbeszerzési eljárást** a jelen megállapodásban foglaltak szerint Orosháza Város Önkormányzata Közbeszerzési és Beszerzési Szabályzatában (a továbbiakban: Szabályzat) foglalt szabályok alapján a mellékletben előírányzott földgáz mennyiségekre. A megállapodás megkötése Orosháza Város Önkormányzata Képviselő-testületének/2023. (.....) K.t. határozatán alapul.
2. Felek kijelentik, hogy valamennyien a közbeszerzésekről szóló 2015. évi CXLIII. törvény (a továbbiakban: Kbt.) 5. § (1) bekezdés c) pontja, illetve d) pontja alapján ajánlatkérőnek minősülnek és a jelen megállapodás szerinti közös ajánlatkérésnek nincs jogi akadálya.
3. Felek a Kbt. 29. § (2) bekezdése alapján megbízzák Orosháza Város Önkormányzatát, hogy helyettük és nevükben bonyolítsa le a közös közbeszerzési eljárást és hozza meg az eljárást lezáró döntést. Az eljárást

megindító felhívásban feltüntetésre kerül, hogy Orosháza Város Önkormányzata a felhatalmazást adó ajánlatkérők nevében is lefolytatja a közbeszerzési eljárást.

4. Felek kötelezettséget vállalnak arra, hogy jelen megállapodást a közbeszerzési eljárás jogerős lezárásáig nem mondják fel. Amennyiben azonban még nem látható okból a beszerzés jogerős lezárultáig valamelyik fél a megállapodást mégis megszüntetné, köteles megtéríteni a többi félnek mindazt a költséget és kárt, amely a kiválása nélkül nem következett volna be.
5. A lefolytatandó közbeszerzési eljárás tárgya: 2023. október 01. 06:00 (CET) napjától 2024. október 01. 06:00 (CET) napjáig tartó időszakra földgáz közös beszerzése a Felek részére („**Orosháza város földgáz beszerzés 2023. október 01. 06:00 (CET) – 2024. október 01. 06:00 (CET) időszakra szabadpiaci fogyasztási helyek**”).
A nyertes ajánlattevővel a közös ajánlatkérők **külön-külön kötelesek megkötni a földgáz adásvételi szerződést.**
6. Felek megbízzák a közös közbeszerzési eljárás lefolytatására meghatalmazott Orosháza Város Önkormányzata képviselőjében eljáró **Dávid Zoltán polgármestert**, hogy a közbeszerzési eljárásban a nevükben eljárjon, így különösen:
 - meghatározza az együttes beszerzés becsült értékét,
 - a Szabályzat 8. § (3) bekezdése alapján a közbeszerzési eljárást lebonyolítóval megbízási szerződést kössön, a lebonyolító megbízási díját a szerződésben foglaltak szerint kifizesse,
 - a közbeszerzési eljárást lebonyolító közbeszerzési tanácsadóval rendszeres kapcsolatot tartson,
 - Felek nevében a közbeszerzési eljárás során szükséges egyéb nyilatkozatokat tegye,
 - a közbeszerzési hirdetmények közzétételi díját megfizesse,
 - a lefolytatott közbeszerzési eljárás eredményeként a Szabályzat szerint a nyertes ajánlattevő személyéről döntsön.
7. Felek az eljárás lebonyolításával Dr. Varga Imre felelős akkreditált közbeszerzési szaktanácsadót (5600 Békéscsaba, Kinizsi u. 13.) bízzák meg.
8. A közös közbeszerzési eljárás valamennyi költségét Orosháza Város Önkormányzata viseli.
9. Felek maguk felelnek azért, hogy a saját földgáz ellátásukat érintően a beszerzés fedezete a mindenkor költségvetésekben megfelelően ütemezetten rendelkezésre álljon.
10. A jelen megállapodás az azt kötő felek képviselői általi aláírásának napján lép hatályba és a közbeszerzési eljárás eredményéről szóló közbeszerzési

hirdetmény közzétételével, ha jogorvoslati eljárás indul, akkor annak jogerős lezárultával szűnik meg.

11. Felek képviselői nyilatkoznak, hogy jelen megállapodás megkötésére a szükséges felhatalmazással rendelkeznek.
12. Felek képviselői a jelen megállapodást, mint akaratukkal mindenben egyezőt írják alá.

Orosháza, 2023.

Orosháza Város Önkormányzata

Orosházi Városüzemeltetési és
Szolgáltató Zártkörűen Működő
Részvénytársaság

Petőfi Kulturális Közhasznú Nonprofit
Kft.

Orosházi Polgármesteri Hivatal

Orosházi Városi Önkormányzat
Egységes Szociális Központ

Orosháza Városi Önkormányzat Nagy
Gyula Területi Múzeum

Földgáz közbeszerzés jelenleg szabadpiacról vételező fogyasztási helyekre
 2023. október 01. 06:00(CET)-2024.október 01. 06:00 (CET) időszakra

Számíltató neve:Orosházi Polgármesteri Hivatal							
m3	MJ	kWh	alaplíj Ft	gázdíj Ft	forgalom arányos RHD Ft/MJ	adók	összesen
35 510	1 053 085	324 086	1 181 086 Ft	9 391 829 Ft	346 254 Ft	266 042 Ft	11 185 212 Ft

Számíltató neve:Orosháza Város Önkormányzata							
m3	MJ	kWh	alaplíj Ft	gázdíj Ft	forgalom arányos RHD Ft/MJ	adók	összesen
11 204	332 266	102 255	1 949 966 Ft	2 963 280 Ft	185 434 Ft	83 941 Ft	5 182 620 Ft

Számíltató neve:Orosháza Város Önkormányzat Nagy Gyula Területi Múzeuma							
m3	MJ	kWh	alaplíj Ft	gázdíj Ft	forgalom arányos RHD Ft/MJ	adók	összesen
5 323	157 859	48 581	895 476 Ft	1 407 849 Ft	101 003 Ft	39 880 Ft	2 444 207 Ft

Számíltató neve:Petőfi Kulturális Közhazsnú Nonprofit Kft.							
m3	MJ	kWh	alaplíj Ft	gázdíj Ft	forgalom arányos RHD Ft/MJ	adók	összesen
77 483	2 297 836	707 157	5 429 994 Ft	20 493 019 Ft	701 759 Ft	580 505 Ft	27 205 277 Ft

Számíltató neve:Orosháza Városi Önkormányzat Egységes Szociális Központ							
m3	MJ	kWh	alaplíj Ft	gázdíj Ft	forgalom arányos RHD Ft/MJ	adók	összesen
119 023	3 529 746	1 086 276	3 325 870 Ft	31 479 688 Ft	1 029 754 Ft	891 724 Ft	36 727 036 Ft

Számíltató neve:Orosházi Városüzemeltetési és Szolgáltató Zrt.							
m3	MJ	kWh	alaplíj Ft	gázdíj Ft	forgalom arányos RHD Ft/MJ	adók	összesen
57 002	1 690 451	520 235	5 660 982 Ft	15 076 121 Ft	547 390 Ft	427 061 Ft	21 711 554 Ft

Összesen nettó							
m3	MJ	kWh	alaplíj Ft	gázdíj Ft	forgalom arányos RHD Ft/MJ	adók	összesen
305 545	9 061 243	2 788 589	18 443 374 Ft	80 811 785 Ft	2 911 594 Ft	2 289 153 Ft	104 455 907 Ft
Összesen bruttó							

23 423 085 Ft	102 630 967 Ft	3 697 725 Ft	2 907 224 Ft	132 659 001 Ft
---------------	----------------	--------------	--------------	----------------

Előterjesztés
Orosháza Város Önkormányzat Képviselő-testülete ülésére

Tárgy: Beszámoló a lejárt határidejű határozatok végrehajtásáról

Tisztelt Képviselő-testület!

225/2022. (X.26.) K.t. h a t á r o z a t, Orosháza Város Önkormányzat Képviselő-testülete dönt arról, hogy

- 1) módosítani kívánja a 69/2017.(III.31.) K.t. számú határozatával elfogadott Településszerkezeti tervet, valamint az Orosháza Város Helyi Építési Szabályzatáról szóló 9/2017 (III.31.) önkormányzati rendeletét;
- 2) a módosítással, partnerségi egyeztetéssel érintett tervezési területek:
 - a) Orosháza, belterület 4993/9 hrsz. és 4993/5 hrsz.
 - b) Orosháza, külterület 090/7 hrsz.
 - c) Orosháza, Gyopáros hrsz. 7713/2 hrsz-ú; 7713/9 hrsz-ú; 7713/10 hrsz-ú; 7713/11 hrsz-ú; 7713/12 hrsz-ú telkek
 - d) Orosháza, külterület 0165/5 hrsz.; 0165/7 hrsz. és a 0168/1 hrsz.; 0168/1-b hrsz.
 - e) Orosháza, belterület 8117/4 hrsz.
 - f) Orosháza, belterület 2602 hrsz.; 2603 hrsz.; 2606 hrsz.; 2609 hrsz.
 - g) Orosháza, belterület 958/14-20 hrsz.; 958/26-28 hrsz. és 974 hrsz.
 - h) Orosháza igazgatási területén belüli területfoltok – a tervezés folyamán tisztázandó az elhelyezkedés
 - i) Orosháza, külterület 0693/1,3,6,7,15,16 hrsz alatti területek
 - j) Orosháza, Földvári út hrsz.: 2428 hrsz
 - k) Orosháza igazgatási területén belüli területfoltok – a vasútfejlesztési projekt kisajátítási tervének megfelelően
- 3) A Településrendezési eszközök módosítása környezeti hatásának megítéléséhez az egyes tervek, illetve programok környezeti vizsgálatáról szóló 2/2005. (I. 11.) Korm. rendelet szerinti környezeti vizsgálat lefolytatását előzetesen nem tartja szükségesnek, de ha a környezet védelméért felelős közigazgatási szervek részéről javaslat érkezik a vizsgálat lefolytatására, akkor ismét előterjesztendő a szükségesség kérdése;
- 4) a településtervek tartalmáról, elkészítésének és elfogadásának rendjéről, valamint egyes településrendezési sajátos jogintézményekről szóló 419/2021. (VII. 15.) Korm. rendelet 62. §-a alapján a településrendezési eszközök módosítása általános eljárás keretén belül történik,
- 5) az épített környezet alakításáról és védelméről szóló 1997. évi LXXVIII. törvény 7.§(3) bekezdés e) pontjában foglalt előírások szempontjából megállapítható, hogy Orosháza Város beépítésre szánt területén belül nincs olyan terület, amely a 2602, 2603, 2606, 2609 hrsz-ú telkek beépítésre szánt területi kijelölését indokló területfelhasználás céljának megfelelően;
- 6) a megalapozó vizsgálat és az alátámasztó javaslat tartalmát, továbbá a 2017-ben készült rendezési tervi megalapozó vizsgálat és alátámasztó javaslat felhasználhatóságát az 1. mellékletben szereplő feljegyzés állapítja meg;
- 7) a Településrendezési eszközök módosítását érintő tervezési munkálatok elvégzésével az Új-Lépték Tervező Iroda Bt.-t (székhely: 6726 Szeged, Pécskai utca 15., adószám: 21625828-2-06, képviseli: Balogh Tünde üzletvezetésre jogosult tag) bízta meg;

a) a Vasex-Invest Kft.	100.000.-Ft + Áfa
b) a Vegetáció Kft.	250.000.-Ft + Áfa
c) Lakossági kérelmező	150.000.-Ft + Áfa
d) TÓTHFARM Mezőgazdasági Termelő Korlátolt Felelősségű Társaság	300.000.-Ft + Áfa
e) Lakossági kérelmező	100.000.-Ft + Áfa
f) Lakossági kérelmező	300.000.-Ft + Áfa
g) Orosháza Város Önkormányzata	100.00.-Ft + Áfa
h) Orosháza Város Önkormányzata	0.-Ft
i) Puskely Pál földmérő	0.-Ft
j) Lakossági kérelmező	150.000.-Ft + Áfa
k) Kontúr Csoport Kft	500.000.- Ft + Áfa

költségviselése mellett.”

235/2022. (XI.23.) K.t. határozat: „Orosháza Város Önkormányzat Képviselő-testülete dönt arról, hogy a 225/2022. (X.26.) K. t. határozatát a jelen módosítással nem érintett rendelkezéseinek változatlan fenntartása mellett a következőképpen módosítja:

1) „2) a módosítással, partnerségi egyeztetéssel érintett tervezési területek:

- a) Orosháza, belterület 4993/9 hrsz. és 4993/5 hrsz.
- b) Orosháza, külterület 090/7 hrsz.
- c) Orosháza, Gyopáros hrsz. 7713/2 hrsz-ú; 7713/9 hrsz-ú; 7713/10 hrsz-ú; 7713/11 hrsz-ú; 7713/12 hrsz-ú telkek
- d) Orosháza, külterület 0168/1 hrsz.; 0165/8 hrsz.**
- e) Orosháza, belterület 8117/4 hrsz.
- f) Orosháza, belterület 2602 hrsz.; 2603 hrsz.; 2606 hrsz.; 2609 hrsz.
- g) Orosháza, belterület 958/14-20 hrsz.; 958/26-28 hrsz. és 974 hrsz.
- h) Orosháza igazgatási területén belüli területfoltok – a tervezés folyamán tisztázandó az elhelyezkedés
- i) Orosháza, külterület 0693/1,3,6,7,15,16 hrsz alatti területek
- j) Orosháza, Földvári út hrsz.: 2428 hrsz
- k) Orosháza igazgatási területén belüli területfoltok – a vasútfejlesztési projekt kisajátítási tervének megfelelően”

2) „8) a Településrendezési eszközök módosítását érintő tervezési munkálatok elvégzésével az Új-Lépték Tervező Iroda Bt.-t (székhely: 6726 Szeged, Pécskai utca 15., adószám: 21625828-2-06, képviseli: Balogh Tünde üzletvezetésre jogosult tag) bízta meg;

a) a Vasex-Invest Kft.	100.000.-Ft + Áfa
b) a Vegetáció Kft.	250.000.-Ft + Áfa
c) Lakossági kérelmező	150.000.-Ft + Áfa
d) <u>Tóth Benedek Mihály</u>	300.000.-Ft + Áfa
e) Lakossági kérelmező	100.000.-Ft + Áfa
f) Lakossági kérelmező	300.000.-Ft + Áfa
g) Orosháza Város Önkormányzata	100.00.-Ft + Áfa
h) Orosháza Város Önkormányzata	0.-Ft
i) Puskely Pál földmérő	0.-Ft
j) <u>DOMINKÓ ÉS TÁRSA</u>	150.000.-Ft + Áfa
<u>KORLÁTOLT FELELŐSSÉGŰ</u>	
<u>TÁRSASÁG</u>	
k) Kontúr Csoport Kft	500.000,- Ft + Áfa

költségviselése mellett.”

278/2022. (XII.15.) K.t. h a t á r o z a t: „Orosháza Város Önkormányzat Képviselő-testülete dönt arról, hogy

- 1) módosítani kívánja a 69/2017.(III.31.) K.t. számú határozatával elfogadott Településszerkezeti tervet, valamint az Orosháza Város Helyi Építési Szabályzatáról szóló 9/2017 (III.31.) önkormányzati rendeletét,
- 2) a módosítással, partnerségi egyeztetéssel érintett tervezési terület: Orosháza, hrsz. 5049/2,
- 3) A Településrendezési eszközök módosítása környezeti hatásának megítéléséhez az egyes tervek, illetve programok környezeti vizsgálatáról szóló 2/2005. (I. 11.) Korm. rendelet szerinti környezeti vizsgálat lefolytatását előzetesen nem tartja szükségesnek, de ha a környezet védelméért felelős közigazgatási szervek részéről javaslat érkezik a vizsgálat lefolytatására, akkor ismét előterjesztendő a szükségesség kérdése;
- 4) a településtervek tartalmáról, elkészítésének és elfogadásának rendjéről, valamint egyes településrendezési sajátos jogintézményekről szóló 419/2021. (VII. 15.) Korm. rendelet 62. §-a alapján a településrendezési eszközök módosítása általános eljárás keretén belül történik,
- 5) **az épített környezet alakításáról és védelméről szóló 1997. évi LXXVIII. törvény 7.§(3) bekezdés e) pontjában foglalt előírások szempontjából megállapítható, hogy Orosháza Város beépítésre szánt területén belül nincs olyan terület, amely az 5049/2 hrsz-ú telek beépítésre szánt területi kijelölését indokoló területfelhasználás céljának megfelelne;**
- 6) a megalapozó vizsgálat és az alátámasztó javaslat tartalmát, továbbá a 2017-ben készült rendezési tervi megalapozó vizsgálat és alátámasztó javaslat felhasználhatóságát a határozat 1. mellékletben szereplő feljegyzés állapítja meg;
- 7) a Településrendezési eszközök módosítását érintő tervezési munkálatok elvégzésével az Új-Lépték Tervező Iroda Bt.-t (székhely: 6726 Szeged, Pécskai utca 15., adószám: 21625828-2-06, képviseli: Balogh Tünde üzletvezetésre jogosult tag) bízza meg a STRABAG Aszfalt Korlátolt Felelősségű Társaság (székhely: 1117 Budapest, Gábor Dénes utca 2. (Infopark D épület).; adószám: 26185059-4-43; cjsz: 01-09-306543; képviseli: Tóth Zsolt és Dr. Kiss Róbert ügyvezetők) 300.000.-Ft + Áfa, azaz háromszázezer forint + Áfa költségviselése mellett.

A 225/2022. (X.26.) K.t. határozat, a 235/2022. (XI.23.) K.t. határozat, és a 278/2022. (XII.15.) K.t. határozat esetében a Településterv módosítása, valamint Orosháza Város Helyi Építési Szabályzatáról szóló 9/2017. (III. 31.) önkormányzati rendelet módosításának elfogadása jelen testületi ülés napirendi pontjai között szerepel.

18/2023. (II.15.) K.t. határozat:„Orosháza Város Önkormányzat Képviselő-testülete dönt arról, hogy kinyilvánítja azon szándékát, hogy az 5. számú betöltetlen felnőtt háziorvosi körzet feladatainak - területi ellátási kötelezettséggel történő – ellátását Dr. Fülöp Sarolta Réka személyes közreműködésével kívánja biztosítani és ennek érdekében – a praxisjogot engedélyező határozat véglegessé válását követően – legkésőbb 2023. június 1. napjától - a háziorvosi, házi gyermekorvosi és fogorvosi tevékenységről szóló 4/2000. (II. 25.) EüM rendelet 11. § (1) bekezdés a) pontjában foglaltak alapján - az előterjesztés mellékletét tartalmazó - előszerződést, majd az 5. számú felnőtt háziorvosi körzet ellátásához szükséges valamennyi feltétel és dokumentum megléte esetén feladat-ellátási szerződést kíván kötni azzal, hogy a szerződés aláírására és a nyilatkozatok megtételére a polgármester jogosult.”

Az előszerződés 2023. február 27. napján, a feladat-ellátási szerződés a felnőtt háziorvosi feladatok ellátására 2023. május 19. napján megkötésre került.

21/2023. (II.15.) K.t. határozat: „Orosháza Város Önkormányzat Képviselő-testülete dönt arról, hogy az Orosházi Kistérség Többcélú Társulásának Társulási Megállapodását a határozat mellékletének megfelelő tartalommal elfogadja.”

A Társulási Megállapodás aláírása, és hatályba lépése megtörtént.

33/2023. (II.15.) K.t. határozat: „Orosháza Város Önkormányzatának Képviselő-testülete

- 1.) dönt arról, hogy a tulajdonában lévő Orosháza, belterület 5082 hrsz-ú kivett beépítetlen terület művelés ágú 896 m² nagyságú és Orosháza, belterület 5083 hrsz-ú, kivett beépítetlen terület művelés ágú 890 m² nagyságú forgalomképes üzleti vagyron besorolású ingatlanokat elcseréli az Iványi Építőmester Kft. 5900 Orosháza, Deák Ferenc u. 14-16. fsz. 1.) tulajdonában lévő Orosháza, belterület 5097/1 hrsz-ú kivett beépítetlen terület művelés ágú 1605 m²nagyságú ingatlannal,
- 2.) az ingatlanok csere különbözetét az ingatlanforgalmi értékbecslés által megállapított 300.000,- Ft + ÁFA értékben határozza meg,
- 3.) hozzájárul, hogy az ingatlanok az Iványi Építőmester Kft. (5900 Orosháza, Deák Ferenc u. 14-16. fsz. 1.) tulajdonába kerüljenek azzal, hogy az ingatlanok csere különbözetét, az értékbecsléssel kapcsolatos költségeket, valamint az eljárás összes költségét köteles megfizetni Orosháza Város Önkormányzata részére, ezen túlmenően viseli az ügyletkötéssel járó költségeket is,
- 4.) felhatalmazza a polgármestert a csereszerződés aláírására.

A csereszerződés megkötésre került, a tulajdonjogok átvezetésre kerültek.

44/2023. (III.20.) K.t. határozat: „Orosháza Város Önkormányzat Képviselő-testülete

- 1.) dönt a Tehetségbarát Önkormányzat Díj 2023 program keretében kiírt pályázat benyújtásának jóváhagyásáról,
- 2.) dönt arról, hogy nyertes pályázat esetén a díjat az önkormányzat tehetségazonosító, tehetségűző és tehetséggondozó tevékenységére, ilyen céllal létrejött programjainak megvalósítására fordítja azzal, hogy a teljes összeg legalább 50%-át közvetlenül a tehetséges gyermekek és fiatalok egyéni vagy csoportos fejlesztésére, szakmai és anyagi támogatására (például tehetséggondozó tábor, továbbképzés, szakkör), illetve az adott tehetségterületen felmerülő eszközök (például sporteszköz, hangszer, digitális eszköz) beszerzésére használja fel,
- 3.) felhatalmazza Bojtor István alpolgármestert a pályázat nyertessége esetén a megvalósítással kapcsolatos dokumentumok, megállapodások és a támogatási szerződés aláírására, valamint az egyéb szükséges intézkedések megtételére.

A pályázat nyert, a támogatási szerződés a Nemzeti Tehetség Központ Közhasznú Nonprofit Korlátolt Felelősségű Társasággal 2023. május 16. napján megkötésre került. Az ösztöndíj összege: 1.500.000.-Ft. A támogatás kifizetésének határideje: 2023. június 15.

83/2023. (IV.27.) K.t. határozat: „Orosháza Város Önkormányzat Képviselő-testülete dönt arról, hogy az Orosházi Járásbíróságra fiatalkorúak büntetőügyeiben eljáró bírósági ülnökké megválasztja:

- Vecsernyés Józsefné
5900 Orosháza, Damjanich utca 13. szám alatti lakost.”

84/2023. (IV.27.) K.t. határozat: „Orosháza Város Önkormányzat Képviselő-testülete dönt arról, hogy az Orosházi Járásbíróságra fiatalkorúak büntetőügyeiben eljáró bírósági ülnökké megválasztja:

- Szilasi-Horváth Tibor
5900 Orosháza, Bikádi utca 7. szám alatti lakost.”

85/2023. (IV.27.) K.t. határozat: „Orosháza Város Önkormányzat Képviselő-testülete dönt arról, hogy az Orosházi Járásbíróságra fiatalkorúak büntetőügyeiben eljáró bírósági ülnökké megválasztja:

- Kovács György János
5900 Orosháza, Szüret utca 27. szám alatti lakost.”

86/2023. (IV.27.) K.t. határozat: „Orosháza Város Önkormányzat Képviselő-testülete dönt arról, hogy az Orosházi Járásbíróságra fiatalkorúak büntetőügyeiben eljáró bírósági ülnökké megválasztja:

- Setény Dezsőné
5900 Orosháza, Vajda utca 6. szám alatti lakost.”

A 83/2023. (IV.27.) - 86/2023. (IV.27.) K.t. határozatok, a megválasztott bírósági ülnökök névjegyzéke, valamint az ülnökök elfogadó nyilatkozatai az Orosházi Járásbíróság elnökének részére megküldése kerültek. A megválasztott ülnökök tájékoztatása, illetve megbízóleveleik kiállítása és átadása megtörtént.

105/2023. (V.31.) K.t. határozat: „Orosháza Város Önkormányzat Képviselő-testülete a melléklet szerint módosítja a 69/2017. (III. 31.) K.t. számú határozattal jóváhagyott Településszerkezeti tervet.”

Hatályos 2023. június 02. napjától.

106/2023. (V.31.) K.t. határozat: „Orosháza Város Önkormányzat Képviselő-testülete dönt arról, hogy elfogadja Orosháza Város Önkormányzata által fenntartott Egységes Szociális Központ 2022. évi tevékenységéről szóló intézményvezetői beszámolót.”

107/2023. (V.31.) K.t. határozat: „Orosháza Város Önkormányzat Képviselő-testülete dönt arról, hogy elfogadja az Orosháza Város Önkormányzata által fenntartott Orosháza Város Önkormányzat Egységes Szociális Központ 2022. évi szakmai munkája eredményességének és működése törvényességének ellenőrzéséről készült beszámolót.”

A 106/2023. (V.31.) - 107/2023. (V.31.) K.t. határozatok az Egységes Szociális Központ részére megküldésre kerültek.

109/2023. (V.31.) K.t. határozat: „Orosháza Város Önkormányzat Képviselő-testülete dönt arról, hogy az Orosházi Evangélikus Egyházközséggel megkötött kegyeleti közszolgáltatási szerződés keretében 2022. évben biztosított bruttó 6.500.000,- Ft támogatás vonatkozásában a felhasználásáról benyújtott beszámolót és az elszámolást elfogadja.

A határozat az Orosházi Evangélikus Egyházközség részére megküldésre került.

113/2023. (V.31.) K.t. határozat: „Orosháza Város Önkormányzat Képviselő-testülete elfogadja a Nagy Gyula Területi Múzeum vezetőjének 2022. évre vonatkozó szakmai beszámolóját és 2023. évre vonatkozó munkatervét.”

A határozat a Nagy Gyula Területi Múzeum vezetője részére megküldésre került.

114/2023. (V.31.) K.t. határozat: „Orosháza Város Önkormányzat Képviselő-testülete dönt arról, hogy csatlakozik az orosz-ukrán háború egyéves évfordulójáról szóló 5/2023. (III.31.) OGY határozathoz, az abban foglaltakkal egyetért, határozott nemet mond a háborúra, és szorgalmazza a mielőbbi békekötést.”

A határozat intézkedést nem igényel.

115/2023. (V.31.) K.t. határozat: „Orosháza Város Önkormányzat Képviselő-testülete dönt arról, hogy az OrosCafe Korlátolt Felelősségű Társaság (cím: 5900 Orosháza, Szabadság tér 4-6., statisztikai számjele: 27991644-5911-113-04, adószám: 27991644-2-04; cégjegyzékszám: 04-09-015406) a 2022. évre vonatkozó közszolgáltatási megállapodásában megjelölt feladatait megfelelően elvégezte, valamint az erről szóló szakmai-és pénzügyi beszámolóját elfogadja.”

116/2023. (V.31.) K.t. határozat: „Orosháza Város Önkormányzat Képviselő-testülete dönt arról, hogy az OrosCafe Korlátolt Felelősségű Társaság (cím: 5900 Orosháza, Szabadság tér 4-6., statisztikai számjele: 27991644-5911-113-04, adószám: 27991644-2-04; cégjegyzékszám: 04-09-015406) 2022. évi egyszerűsített beszámolóját a 2022.01.01. – 2022.12.31. időszakra vonatkozóan

49 084 e Ft mérlegfőösszeggel
30 298 e Ft saját tőke összeggel
32 943 e Ft nettó árbevétellel
78 008 e Ft egyéb bevétel
15 212 e Ft adózás előtti eredménnyel
11 622 e Ft adózott eredménnyel elfogadja.”

117/2023. (V.31.) K.t. határozat: „Orosháza Város Önkormányzat Képviselő-testülete dönt arról, hogy az OrosCafe Korlátolt Felelősségű Társaság (cím: 5900 Orosháza, Szabadság tér 4-6., statisztikai számjele: 27991644-5911-113-04, adószám: 27991644-2-04; cégjegyzékszám: 04-09-015406) 2022. évi mérlege az alábbiak szerint kerül megállapításra:

Mérleg főösszeg	49 084 e Ft
Adózott eredmény	11 622 e Ft
Jóváhagyott osztalék	0 e Ft
Ebből	
Orosháza Város Önkormányzata	0 e Ft

Az adózott eredmény – 11 622eFt – az eredménytartalék terhére kerül elszámolásra.”

118/2023. (V.31.) K.t. határozat: „Orosháza Város Önkormányzat Képviselő-testülete dönt arról, hogy az OrosCafe Korlátolt Felelősségű Társaság (cím: 5900 Orosháza, Szabadság tér 4-6., statisztikai számjele: 27991644-5911-113-04, adószám: 27991644-2-04; cégjegyzékszám: 04-09-015406) 2023. évi üzleti tervét

95 835 e Ft bevétellel
95 620 e Ft költséggel
215 e Ft eredménnyel elfogadja.”

A 115/2023. (V.31.) - 118/2023. (V.31.) K.t. határozatok az OrosCafe Kft. ügyvezetője részére megküldésre kerültek.

119/2023. (V.31.) K.t. határozat: „Orosháza Város Önkormányzat Képviselő-testülete, mint a Petőfi Kulturális Közhasznú Nonprofit Kft. alapítója dönt arról, hogy a Petőfi Kulturális Közhasznú Nonprofit Kft. (székhely: 5900 Orosháza, Kossuth Lajos utca 3.; adószám: 21171941-2-04; cjsz: 04-09-009076; statisztikai számjele: 21171941-9004-572-04) a 2022. évre vonatkozó közszolgáltatási megállapodásaiban megjelölt feladatait megfelelően elvégezte, valamint az erről szóló szakmai-és pénzügyi beszámolóját elfogadja.”

120/2023. (V.31.) K.t. határozat:„Orosháza Város Önkormányzat Képviselő-testülete, mint a Petőfi Kulturális Közhasznú Nonprofit Kft. alapítója dönt arról, hogy a Petőfi Kulturális Közhasznú Nonprofit Kft. (székhely: 5900 Orosháza, Kossuth Lajos utca 3.; adószám: 21171941-2-04; cjsz: 04-09-009076; statisztikai számjele: 21171941-9004-572-04) 2022. január 01. – 2022. december 31. időszakra vonatkozó Általános üzleti évet záró Egyszerűsített éves beszámolóját, és annak a 2022. évi Egyszerűsített éves beszámolóhoz tartozó Kiegészítő mellékletét

69 288 e Ft mérlegfőösszeggel
31 141 e Ft saját tőke összeggel
208976 e Ft nettó árbevétellel
208 874 e Ft egyéb bevétel
4 434 e Ft adózás előtti eredménnyel
2 729 e Ft adózott eredménnyel elfogadja.

Az adózott eredmény – 2 729 eFt – az eredménytartalék terhére kerül elszámolásra.”

121/2023. (V.31.) K.t. határozat:„Orosháza Város Önkormányzat Képviselő-testülete, mint a Petőfi Kulturális Közhasznú Nonprofit Kft. alapítója dönt arról, hogy a Petőfi Művelődési Központ (székhely: 5900 Orosháza, Kossuth Lajos utca 3.; adószám: 21171941-2-04; cjsz: 04-09-009076; statisztikai számjele: 21171941-9004-572-04) a 2023. évre vonatkozó Rendezvény-és költségvetési tervét

219130 e Ft bevétellel
219 120 e Ft költséggel
10 e Ft eredménnyel elfogadja.”

122/2023. (V.31.) K.t. határozat:„Orosháza Város Önkormányzat Képviselő-testülete, mint a Petőfi Kulturális Közhasznú Nonprofit Kft. alapítója dönt arról, hogy a Petőfi Kulturális Közhasznú Nonprofit Kft. (székhely: 5900 Orosháza, Kossuth Lajos utca 3.; adószám: 21171941-2-04; cjsz: 04-09-009076; statisztikai számjele: 21171941-9004-572-04) a 2022. évre vonatkozó Alföld Gyöngye Hotel és Konferenciaközpont üzemeltetési megállapodásban megjelölt feladatait megfelelően elvégezte, valamint az erről szóló szakmai-és pénzügyi beszámolóját elfogadja.”

123/2023. (V.31.) K.t. határozat:„Orosháza Város Önkormányzat Képviselő-testülete, mint a Petőfi Kulturális Közhasznú Nonprofit Kft. alapítója dönt arról, hogy az Alföld Gyöngye Hotel és Konferenciaközpont 2023. évi Turisztikai szezon és költségvetési tervét elfogadja az alábbiak szerint:

BEVÉTEL	120 000 e Ft
KIADÁS	120 000 e Ft
EREDMÉNY	0 e Ft”

124/2023. (V.31.) K.t. határozat:„Orosháza Város Önkormányzat Képviselő-testülete, mint a Petőfi Kulturális Közhasznú Nonprofit Kft. alapítója dönt arról, hogy a Petőfi Kulturális Közhasznú Nonprofit Kft. (székhely: 5900 Orosháza, Kossuth Lajos utca 3.; adószám: 21171941-2-04; cjsz: 04-09-009076; statisztikai számjele: 21171941-9004-572-04) a 2022. évre vonatkozó TOP-2.1.1-15-BS1-2016-00006 Barnamezős területek rehabilitálása, közösségi tér kialakítása Orosháza-Gyopárosfürdőn pályázat keretében kialakításra került rendezvényterület üzemeltetési megállapodásban megjelölt feladatait megfelelően elvégezte, valamint az erről szóló beszámolóját elfogadja.”

A 119/2023. (V.31.) - 124/2023. (V.31.) K.t. határozatok a Petőfi Kulturális Közhasznú Nonprofit Kft. ügyvezetője részére megküldésre kerültek.

125/2023. (V.31.) K.t. határozat:„Orosháza Város Önkormányzat Képviselő-testülete dönt arról, hogy az OROS-PROJEKT Nonprofit Korlátolt Felelősségű Társaság (székhely: 5900 Orosháza, Fasor utca 3.; adószám: 24797049-2-04; cjsz: 04-09-012796; statisztikai számjele: 24797049-7022-572-04) a 2022. évre vonatkozó közszolgáltatási megállapodásában megjelölt településfejlesztési és projektfeladatok ellátásának feladatait megfelelően elvégezte, valamint az erről szóló szakmai és pénzügyi beszámolóját (közszolgáltatási beszámolóját) elfogadja.”

126/2023. (V.31.) K.t. határozat: „Orosháza Város Önkormányzat Képviselő-testülete dönt arról, hogy az OROS-PROJEKT Nonprofit Korlátolt Felelősségű Társaság (székhely: 5900 Orosháza, Fasor utca 3.; adószám: 24797049-2-04; cjsz: 04-09-012796; statisztikai számjele: 24797049-7022-572-04) a 2022. évre vonatkozó együttműködési megállapodásában megjelölt Városmarketing Iroda üzemeltetésével kapcsolatos feladatait megfelelően elvégezte, valamint az erről szóló szakmai-és pénzügyi beszámolóját elfogadja.”

127/2023. (V.31.) K.t. határozat: „Orosháza Város Önkormányzat Képviselő-testülete dönt arról, hogy az OROS-PROJEKT Nonprofit Korlátolt Felelősségű Társaság (székhely: 5900 Orosháza, Fasor utca 3.; adószám: 24797049-2-04; cjsz: 04-09-012796; statisztikai számjele: 24797049-7022-572-04) 2022. január 01. – 2022. december 31. időszakra vonatkozó egyszerűsített évi beszámolóját, és annak kiegészítő mellékletét

54 604 e Ft mérlegfőösszeggel
23 741 e Ft saját tőke összeggel
128 708 e Ft nettó árbevétellel
43 556 e Ft egyéb bevétel
2 639 e Ft adózás előtti eredménnyel
2 329 e Ft adózott eredménnyel elfogadja.

Az adózott eredmény – 2 329 eFt – az eredménytartalék terhére kerül elszámolásra.”

128/2023. (V.31.) K.t. határozat: „Orosháza Város Önkormányzat Képviselő-testülete dönt arról, hogy az OROS-PROJEKT Nonprofit Korlátolt Felelősségű Társaság 2023. évi üzleti tervét

171 000 e Ft bevétellel
163 279 e Ft költséggel
7 026 e Ft adózás előtti eredménnyel elfogadja.”

A 125/2023. (V.31.) - 128/2023. (V.31.) K.t. határozatok a OROS-PROJEKT Kft. ügyvezetője részére megküldésre kerültek.

129/2023. (V.31.) K.t. határozat: „Orosháza Város Önkormányzat Képviselő-testülete dönt arról, hogy az Orosházi Városüzemeltetési és Szolgáltató Zártkörűen Működő Részvénytársaság (székhely: 5904 Orosháza, Fasor utca 3.; cjsz.: 04-10-001572; adószám: 12765452-2-04; statisztikai számjele: 12765452-9329-114-04) a 2022.01.01.-2022.12.31. időszakra vonatkozó közszolgáltatási szerződésben megjelölt feladatait megfelelően elvégezte, valamint az ehhez biztosított ellentételezés elszámolására vonatkozó szakmai és pénzügyi beszámolót elfogadja.”

130/2023. (V.31.) K.t. határozat: „Orosháza Város Önkormányzat Képviselő-testülete dönt arról, hogy az Orosházi Városüzemeltetési és Szolgáltató Zártkörűen Működő Részvénytársaság (székhely: 5904 Orosháza, Fasor utca 3.; cjsz.: 04-10-001572; adószám: 12765452-2-04; statisztikai számjele: 12765452-9329-114-04) 2022. évi beszámolóját és üzleti jelentését

1 567 665 e Ft mérlegfőösszeggel
297 061 e Ft saját tőke összeggel
1 263 442 e Ft nettó árbevétellel
231 042 e Ft egyéb bevétellel
-82 596 e Ft adózás előtti eredménnyel
-85 286 e Ft adózott eredménnyel elfogadja.

Az adózott eredmény -85 286 e Ft az eredménytartalék terhére kerül elszámolásra.”

132/2023. (V.31.) K.t. határozat: „Orosháza Város Önkormányzat Képviselő-testülete dönt arról, hogy a Gyopárosi Gyógy-, Park-, és Élmenyfürdő, valamint a Strandfürdő területén található 7840/3 hrsz.-ú „T4” kút üzemeltetéséről szóló 2022. január 1 – 2022. december 31-ig tartó időszakra vonatkozó pénzügyi beszámolóját elfogadja.”

A 129/2023. (V.31.) - 130/2023. (V.31.) K.t. határozatok, valamint a 132/2023.(V.31.) K.t. határozat az Orosházi Városüzemeltetési és Szolgáltató Zrt. ügyvezetője részére megküldésre került.

133/2023. (V.31.) K.t. határozat: „Orosháza Város Önkormányzat Képviselő-testülete dönt arról, hogy

- Orosháza Város Önkormányzata, mint tulajdonos, valamint az Orosházi Városüzemeltetési és Szolgáltató Zrt., mint üzemeltető között Orosháza Város Önkormányzat Képviselő-testületének 84/2020. (VII.9.) K.t. határozatában foglaltak alapján 2020. év július hó 10. napján létrejött, és többször módosított üzemeltetési szerződését az alábbiak szerint módosítják:

6. Az Önkormányzat a Munkásszállás igénybevételi díjait az alábbiakban foglaltak szerint határozza meg:

„Az Üzemeltető a munkáltatóktól befolyó igénybevételi díjat köteles az OTP Bank Nyrt.-nél elkülönítetten kezelt 11733041-23152490-00000000 alszámlájáról havonta, az adott naptári hónapot követő hónap **15. napjáig** a vonatkozó pénzügyi szabályok figyelembe vételével teljes összegben átutalni az Önkormányzat OTP Bank Nyrt.-nél elkülönítetten kezelt 11733041-15346315-80380001 számú bankszámlájára.”

Az Üzemeltetési szerződés 8. módosítása 2023. június 01. napján aláírásra került.

134/2023. (V.31.) K.t. határozat: „Orosháza Város Önkormányzat Képviselő-testülete a lejárt határidejű határozatokról szóló beszámolót a határozat melléklete* szerint elfogadja.

*A határozat melléklete megegyezik az előterjesztéssel.”

135/2023. (V.31.) K.t. határozat: „Orosháza Város Önkormányzat Képviselő-testülete dönt arról, hogy az Önkormányzatnál 2022. évben végzett belső ellenőrzésekről szóló éves ellenőrzési jelentést jóváhagyja.”

A 134/2023. (V.31.) K.t. – 135/2023. (V.31.) K.t. határozatok intézkedést nem igényelnek.

140/2023. (V.31.) K.t. határozat: „Orosháza Város Önkormányzat Képviselő-testülete Fetser János „Orvosi rendelő állapota” tárgyú interpellációjára adott polgármesteri választ elfogadta.”

A határozat intézkedést nem igényel.

141/2023. (V.31.) K.t. határozat: „Orosháza Város Önkormányzat Képviselő-testülete közérdekű célból kijelöli az Orosházi Református Két Tanítási Nyelvű Általános Iskola elnevezésű, 5900 Orosháza, Előd u. 17. szám alatti közoktatási intézményt

az 5900 Orosháza, Dr. László Elek ltp. 7/B. 4/16. alatt található, 27 m² alapterületű, komfortos, 1 szobás,

az 5900 Orosháza, Könd utca 80/C. fsz. 1. alatt található, 33 m² alapterületű, összkomfortos, 1 szobás

önkormányzati bérlakások bérlőjévé 2023. szeptember 01. napjától 2024. augusztus 31. napjáig.”

A bérlőül jelölt intézmény értesítése megtörtént. A határozat az Orosházi és Városüzemeltetési Szolgáltató Zrt. részére továbbításra került.

Határozati javaslat

Orosháza Város Önkormányzat Képviselő-testülete a lejárt határidejű határozatokról szóló beszámolót a határozat melléklete* szerint elfogadja.

**A határozat melléklete megegyezik az előterjesztéssel.*

Végrehajtásért felelős: Dr. Burai Mihály jegyző

Határidő: értelem szerint

Orosháza, 2023. június 21.

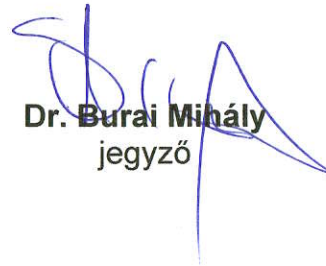

Dr. Burai Mihály
jegyző



OROSHÁZA VÁROS ÖNKORMÁNYZATA

**2023. évi
költségvetéséről szóló rendelet I. számú
módosítása**

TARTALOMJEGYZÉK

Orosháza Város Önkormányzat Képviselő-testületének 2023. évi költségvetési rendelete (normaszöveg)	1. oldal
Bevételek alakulása címrendben (a rendelet 1. melléklete)	6. oldal
Kiadások alakulása címrendben (a rendelet 2. melléklete)	18. oldal
Felújítási kiadások feladatonként és forrásonként (a rendelet 3. melléklete)	33. oldal
Beruházási és felhalmozási kiadások feladatonként és forrásonként (a rendelet 4. melléklete)	34. oldal
Hitel-és kötvénytartozások törlesztése (a rendelet 5. melléklete)	35. oldal
Cél-és általános tartalékok részletezése forrásonként (a rendelet 6. melléklete)	36. oldal
Tájékoztató Orosháza Város Önkormányzata 2023. évi működési és felhalmozási célú bevételi adatairól (a rendelet 7. melléklete)	37. oldal
Tájékoztató Orosháza Város Önkormányzata 2023. évi működési és felhalmozási célú kiadási adatairól (a rendelet 7. melléklete); Államigazgatási feladatok bevételei és kiadásai	38. oldal
Az Önkormányzat 2023. évi összesített intézményi költségvetési adatai (a rendelet 8. melléklete)	39. oldal
Az Önkormányzat intézményeinek 2023. évi finanszírozási ütemterve (a rendelet 9. melléklete)	40. oldal
Az Önkormányzat bevételeinek főbb jogcímcsoportjai 2023. évben (a rendelet 10. melléklete)	41. oldal
Többéves kihatással járó döntések számszerűsítése évenkénti bontásban és összesítve (a rendelet 11. melléklete)	43. oldal
Az Önkormányzat 2023. évi Európai Unió projektjei (a rendelet 12. melléklete)	44. oldal
Az Önkormányzat 2023. évi engedélyezett létszámkeretei (álláshelyei) (a rendelet 13. melléklete)	47. oldal
Indokolás Orosháza Város Önkormányzata 2023. évi költségvetéséről szóló rendeletéhez	49. oldal

**Orosháza Város Önkormányzata Képviselő-testületének .../2023. (VI. 29.) önkormányzati
rendelete**

**az Önkormányzat 2023. évi költségvetéséről szóló 2/2023. (II.15.) önkormányzati rendelet
módosításáról**

Orosháza Város Önkormányzat Képviselő-testülete az Alaptörvény 32. cikk (2) bekezdésében meghatározott eredeti jogalkotói hatáskörében, az Alaptörvény 32. cikk (1) bekezdés f) pontjában meghatározott feladatkörében eljárva az következőket rendeli el:

1. §

(1) Az Önkormányzat 2023. évi költségvetéséről szóló 2/2023. (II. 15.) önkormányzati rendelet 3. § a)–c) pontja helyébe a következő rendelkezések lépnek:

(Az önkormányzati intézmények és az Önkormányzat együttes 2023. évi költségvetésének)

- „a) költségvetési bevétele 6.099.428 ezer forint,*
- b) költségvetési kiadása 10.016.113 ezer forint,*
- c) egyenlege 3.916.685 ezer forint, ”*

(2) Az Önkormányzat 2023. évi költségvetéséről szóló 2/2023. (II. 15.) önkormányzati rendelet 3. § e) pontja helyébe a következő rendelkezés lép:

(Az önkormányzati intézmények és az Önkormányzat együttes 2023. évi költségvetésének)

- „e) belső finanszírozású bevétel (maradvány és megelőlegezés) 4.025.894 ezer forint,*
 - ea) működési célú (maradvány) 1.565.145 ezer forint,*
 - eb) felhalmozási célú (maradvány) 2.459.982 ezer forint,*
 - ec) működési (megelőlegezés) 767 ezer forint, ”*

(3) Az Önkormányzat 2023. évi költségvetéséről szóló 2/2023. (II. 15.) önkormányzati rendelet 3. § h) pontja helyébe a következő rendelkezés lép:

(Az önkormányzati intézmények és az Önkormányzat együttes 2023. évi költségvetésének)

- „h) külső finanszírozású kiadás (megelőlegezés és hiteltörlesztés) 702.321 ezer forint,*
 - ha) működési célú 532.277 ezer forint,*
 - hb) felhalmozási célú 170.044 ezer forint. ”*

2. §

Az Önkormányzat 2023. évi költségvetéséről szóló 2/2023. (II. 15.) önkormányzati rendelet 5–7. §-a helyébe a következő rendelkezések lépnek:

„5. §

A 2023. évi költségvetésben az Önkormányzat, valamint az irányítása alá tartozó költségvetési szervek költségvetésében szereplő önként és kötelező feladatokhoz kapcsolódó kiadási előirányzatai a 2. melléklet szerinti részletezettséggel:

- a) a működési költségvetés tekintetében 6.750.957 ezer Ft ezen belül:
 - aa) 2.206.492 ezer Ft Személyi juttatások,
 - ab) 301.132 ezer Ft Munkaadókat terhelő adók, járulékok,
 - ac) 2.874.092 ezer Ft Dologi kiadások,
 - ad) 71.700 ezer Ft Ellátottak pénzbeli juttatásai,
 - ae) 618.358 ezer Ft Működési célú támogatások államháztartáson belülre,
 - af) 516.838 ezer Ft Működési célú támogatások államháztartáson kívülre,
 - ag) 162.345 ezer Ft Tartalékok,
 - b) a felhalmozási költségvetés tekintetében 3.265.156 ezer Ft,
- e rendelet 6-9. §-ában részletezettek szerint.

6. §

A 2023. évi felújítási kiadási előirányzatokat e rendelet 3. melléklete tartalmazza 479.938 ezer Ft összegben.

7. §

A Képviselő-testület a 2023. évi beruházási és fejlesztési kiadások összegét 2.762.718 ezer Ft-ban határozza meg e rendelet 4. melléklete szerint feladatonként részletezve.”

3. §

Az Önkormányzat 2023. évi költségvetéséről szóló 2/2023. (II. 15.) önkormányzati rendelet 9. §-a helyébe a következő rendelkezés lép:

„9. §

Az évközi többletigények, valamint az elmaradt bevételek pótlására képzett 2023. évi általános tartalék 19.556 ezer Ft. A 2023. évi céltartalék 142.789 ezer Ft, mely a működési költségvetéshez kapcsolódik e rendelet 6. mellékletében felsoroltak szerint.”

4. §

Az Önkormányzat 2023. évi költségvetéséről szóló 2/2023. (II. 15.) önkormányzati rendelet 11. §-a helyébe a következő rendelkezés lép:

„11. §

Az Önkormányzat irányítása alá tartozó intézmények 2023. évi költségvetési támogatása 2.499.606 ezer Ft e rendelet 8. mellékletében foglaltak szerint, melyből a központi költségvetés támogatása 1.539.418 ezer Ft.”

5. §

(1) Az Önkormányzat 2023. évi költségvetéséről szóló 2/2023. (II. 15.) önkormányzati rendelet 22. § (1) bekezdése helyébe a következő rendelkezés lép:

„(1) A Képviselő-testület felhatalmazza a polgármestert, hogy 0 millió Ft összeghatárig „vis maior” esetekben e rendelet 6. melléklete 2. sorában biztosított tartaléka terhére döntsön annak felhasználásáról.”

(2) Az Önkormányzat 2023. évi költségvetéséről szóló 2/2023. (II. 15.) önkormányzati rendelet 22. § (3) bekezdése helyébe a következő rendelkezés lép:

„(3) A költségvetési hiány fedezetéül 143.112 ezer Ft erejéig felhalmozási célú hitel lehívása indokolt. A hitel felvételéről a későbbiekben a Képviselő-testület külön határozatban dönt.”

6. §

Az Önkormányzat 2023. évi költségvetéséről szóló 2/2023. (II. 15.) önkormányzati rendelet 23. §-a helyébe a következő rendelkezés lép:

„23. §

A költségvetési rendeletben a Civil szervezetek támogatására fordítható összeg 445 ezer Ft, a sporttámogatásra tervezett 47.000 ezer Ft, az elkülönítetten szereplő Fúvószenekar 1.000 ezer Ft, a

Polgárőr Egyesület 1.000 ezer Ft, a Városi Rock Klub támogatása 700 ezer, az Orosházi Lovas Egyesület Szent István napi Hagyományos Lóverseny rendezvényének támogatása 2.500 ezer Ft. A civil szervezetek részére történő elosztásáról – az alapítványok kivételével – a Társadalmi Kapcsolatok Bizottsága dönt.”

7. §

- (1) Az Önkormányzat 2023. évi költségvetéséről szóló 2/2023. (II. 15.) önkormányzati rendelet 1. melléklete helyébe az 1. melléklet lép.
- (2) Az Önkormányzat 2023. évi költségvetéséről szóló 2/2023. (II. 15.) önkormányzati rendelet 2. melléklete helyébe a 2. melléklet lép.
- (3) Az Önkormányzat 2023. évi költségvetéséről szóló 2/2023. (II. 15.) önkormányzati rendelet 3. melléklete helyébe a 3. melléklet lép.
- (4) Az Önkormányzat 2023. évi költségvetéséről szóló 2/2023. (II. 15.) önkormányzati rendelet 4. melléklete helyébe a 4. melléklet lép.
- (5) Az Önkormányzat 2023. évi költségvetéséről szóló 2/2023. (II. 15.) önkormányzati rendelet 5. melléklete helyébe az 5. melléklet lép.
- (6) Az Önkormányzat 2023. évi költségvetéséről szóló 2/2023. (II. 15.) önkormányzati rendelet 6. melléklete helyébe a 6. melléklet lép.
- (7) Az Önkormányzat 2023. évi költségvetéséről szóló 2/2023. (II. 15.) önkormányzati rendelet 7. melléklete helyébe a 7. melléklet lép.
- (8) Az Önkormányzat 2023. évi költségvetéséről szóló 2/2023. (II. 15.) önkormányzati rendelet 8. melléklete helyébe a 8. melléklet lép.
- (9) Az Önkormányzat 2023. évi költségvetéséről szóló 2/2023. (II. 15.) önkormányzati rendelet 9. melléklete helyébe a 9. melléklet lép.
- (10) Az Önkormányzat 2023. évi költségvetéséről szóló 2/2023. (II. 15.) önkormányzati rendelet 10. melléklete helyébe a 10. melléklet lép.
- (11) Az Önkormányzat 2023. évi költségvetéséről szóló 2/2023. (II. 15.) önkormányzati rendelet 11. melléklete helyébe a 11. melléklet lép.

(12) Az Önkormányzat 2023. évi költségvetéséről szóló 2/2023. (II. 15.) önkormányzati rendelet 12. melléklete helyébe a 12. melléklet lép.

(13) Az Önkormányzat 2023. évi költségvetéséről szóló 2/2023. (II. 15.) önkormányzati rendelet 13. melléklete helyébe a 13. melléklet lép.

8. §

Ez a rendelet a kihirdetését követő napon lép hatályba.

Orosháza, 2023. június 29.

(Dávid Zoltán)

polgármester

(Dr. Burai Mihály)

jegyző

Kihirdetve:..... napján.

(Dr. Burai Mihály)

jegyző

Cím-szám	Cím-név	Elő-irány-zat csoport-szám	Elő-irány-zat csoport-név	Ki-emelt elő-irány-zat szám	BEVÉTELEK		2023. évi eredeti előirányzat MIND-ÖSSZESEN	Változás mértéke az eredeti előirányzathoz képest (+/-)	2023. évi I. módosított előirányzat ÖNKÉNTES FELADAT	2023. évi I. módosított előirányzat KÖTELEZŐ FELADAT	2023. évi I. módosított előirányzat MIND-ÖSSZESEN
					Kiemelt előirányzat neve						

I. FEJEZET — ÖNKORMÁNYZATI INTÉZMÉNYEK**1 EGYSÉGES SZOCIÁLIS KÖZPONT****1 Működési költségvetés**

1	Működési bevételek	345 770	23 919	321 684	48 005	369 689
2	Közhatalmi bevételek	0	0	0	0	0
3	Működési célú támogatások áht-on belülről	10 000	0	10 000	0	10 000
4	Működési célú átvett pénzeszközök	0	0	0	0	0

2 Felhalmozási költségvetés

1	Felhalmozási bevételek	0	0	0	0	0
2	Felhalmozási célú támogatások áht-on belülről	0	0	0	0	0
3	Felhalmozási célú átvett pénzeszközök	0	0	0	0	0

3 Belső működési célú finanszírozási bevételek

1	Maradvány igénybevétele	0	68 674	0	68 674	68 674
2	Értékpapírok bevételei	0	0	0	0	0
3	Betétek megszüntetése	0	0	0	0	0

4 Belső felhalmozási célú finanszírozási bevételek**5 Külső működési célú finanszírozási bevételek****6 Külső felhalmozási célú finanszírozási bevételek**

1. cím bevételei összesen:	355 770	92 593	331 684	116 679	448 363
----------------------------	---------	--------	---------	---------	---------

2 JUSTH ZSIGMOND VÁROSI KÖNYVTÁR**1 Működési költségvetés**

1	Működési bevételek	2 000	0	0	2 000	2 000
2	Közhatalmi bevételek	0	0	0	0	0
3	Működési célú támogatások áht-on belülről	1 612	5 373	0	6 985	6 985
4	Működési célú átvett pénzeszközök	0	0	0	0	0

2 Felhalmozási költségvetés

1	Felhalmozási bevételek	0	0	0	0	0
2	Felhalmozási célú támogatások áht-on belülről	0	0	0	0	0
3	Felhalmozási célú átvett pénzeszközök	0	0	0	0	0

3 Belső működési célú finanszírozási bevételek

1	Maradvány igénybevétele	0	3 713	0	3 713	3 713
2	Értékpapírok bevételei	0	0	0	0	0
3	Betétek megszüntetése	0	0	0	0	0

4 Belső felhalmozási célú finanszírozási bevételek**5 Külső működési célú finanszírozási bevételek****6 Külső felhalmozási célú finanszírozási bevételek**

2. cím bevételei összesen:	3 612	9 086	0	12 698	12 698
----------------------------	-------	-------	---	--------	--------

Cím-szám	Cím-név	Elő-irány-zat csoport-szám	Elő-irány-zat csoport-név	Ki-emelt elő-irány-zat szám	BEVÉTELEK	2023. évi eredeti előirányzat MIND-ÖSSZESEN	Változás mértéke az eredeti előirányzathoz képest (+/-)	2023. évi I. módosított előirányzat ÖNKÉNTES FELADAT	2023. évi I. módosított előirányzat KÖTELEZŐ FELADAT	2023. évi I. módosított előirányzat MIND-ÖSSZESEN
					Kiemelt előirányzat neve					

3 NAGY GYULA TERÜLETI MÚZEUM

1 Működési költségvetés

1	Működési bevételek	2 500	14 520	17 020	0	17 020
2	Közhatalmi bevételek	0	0	0	0	0
3	Működési célú támogatások áht-on belülről	0	1 036	1 036	0	1 036
4	Működési célú átvett pénzeszközök	0	0	0	0	0

2 Felhalmozási költségvetés

1	Felhalmozási bevételek	0	0	0	0	0
2	Felhalmozási célú támogatások áht-on belülről	0	0	0	0	0
3	Felhalmozási célú átvett pénzeszközök	0	0	0	0	0

3 Belső működési célú finanszírozási bevételek

1	Maradvány igénybevétele	45 977	14 764	60 741	0	60 741
2	Értékpapírok bevételei	0	0	0	0	0
3	Betétek megszüntetése	0	0	0	0	0

4 Belső felhalmozási célú finanszírozási bevételek

5 Külső működési célú finanszírozási bevételek

6 Külső felhalmozási célú finanszírozási bevételek

3. cím bevételei összesen:	48 477	30 320	78 797	0	78 797
----------------------------	--------	--------	--------	---	--------

4 NAPKÖZIJÓTHONOS ÓVODA

1 Működési költségvetés

1	Működési bevételek	1 000	0	0	1 000	1 000
2	Közhatalmi bevételek	0	0	0	0	0
3	Működési célú támogatások áht-on belülről	0	0	0	0	0
4	Működési célú átvett pénzeszközök	0	0	0	0	0

2 Felhalmozási költségvetés

3 Belső működési célú finanszírozási bevételek

1	Maradvány igénybevétele	0	3 829	0	3 829	3 829
2	Értékpapírok bevételei	0	0	0	0	0
3	Betétek megszüntetése	0	0	0	0	0

4 Belső felhalmozási célú finanszírozási bevételek

5 Külső működési célú finanszírozási bevételek

6 Külső felhalmozási célú finanszírozási bevételek

4. cím bevételei összesen:	1 000	3 829	0	4 829	4 829
----------------------------	-------	-------	---	-------	-------

5 OROSHÁZI POLGÁRMESTERI HIVATAL

1 Működési költségvetés

1	Működési bevételek	5 000	0	0	5 000	5 000
2	Közhatalmi bevételek	0	0	0	0	0
3	Működési célú támogatások áht-on belülről	26 198	0	0	26 198	26 198
4	Működési célú átvett pénzeszközök	0	0	0	0	0

Cím-szám	Cím-név	Elő-irány-zat cso-port-szám	Elő-irány-zat cso-port-név	Ki-emelt elő-irány-zat szám	BEVÉTELEK		2023. évi eredeti előirányzat MIND-ÖSSZESEN	Változás mértéke az eredeti előirányzathoz képest (+/-)	2023. évi I. módosított előirányzat ÖNKÉNTES FELADAT	2023. évi I. módosított előirányzat KÖTELEZŐ FELADAT	2023. évi I. módosított előirányzat MIND-ÖSSZESEN
					Kiemelt előirányzat neve						
2	Felhalmozási költségvetés										
1	Felhalmozási bevételek						0	0	0	0	0
2	Felhalmozási célú támogatások áht-on belülről						0	0	0	0	0
3	Felhalmozási célú átvett pénzeszközök						0	0	0	0	0
3	Belső működési célú finanszírozási bevételek										
1	Maradvány igénybevétele						0	13 913	0	13 913	13 913
2	Értékpapírok bevételei						0	0	0	0	0
3	Betétek megszüntetése						0	0	0	0	0
4	Belső felhalmozási célú finanszírozási bevételek										
5	Külső működési célú finanszírozási bevételek										
6	Külső felhalmozási célú finanszírozási bevételek										
5. cím bevételei összesen:							31 198	13 913	0	45 111	45 111
Működési költségvetés összesen:							394 080	44 848	349 740	89 188	438 928
Működési bevételek							356 270	38 439	338 704	56 005	394 709
Közhatalmi bevételek							0	0	0	0	0
Működési célú támogatások áht-on belülről							37 810	6 409	11 036	33 183	44 219
Működési célú átvett pénzeszközök							0	0	0	0	0
Felhalmozási költségvetés összesen:							0	0	0	0	0
Felhalmozási bevételek							0	0	0	0	0
Felhalmozási célú támogatások áht-on belülről							0	0	0	0	0
Felhalmozási célú átvett pénzeszközök							0	0	0	0	0
Belső működési célú finanszírozási bevételek összesen:							45 977	104 893	60 741	90 129	150 870
Maradvány igénybevétele							45 977	104 893	60 741	90 129	150 870
Értékpapírok bevételei							0	0	0	0	0
Betétek megszüntetése							0	0	0	0	0
Belső felhalmozási célú finanszírozási bevételek összesen:							0	0	0	0	0
Maradvány igénybevétele							0	0	0	0	0
Értékpapírok bevételei							0	0	0	0	0
Betétek megszüntetése							0	0	0	0	0
Külső működési célú finanszírozási bevételek összesen:							0	0	0	0	0
Értékpapírok bevételei							0	0	0	0	0
Hitel-, kölcsönfelvétel áht-n kívülről							0	0	0	0	0
Egyéb finanszírozási bevételek							0	0	0	0	0
Külső felhalmozási célú finanszírozási bevételek összesen:							0	0	0	0	0
Értékpapírok bevételei							0	0	0	0	0
Hitel-, kölcsönfelvétel áht-n kívülről							0	0	0	0	0
Egyéb finanszírozási bevételek							0	0	0	0	0
I. FEJEZET MŰKÖDÉSI ÉS FELHALMOZÁSI BEVÉTELEI ÖSSZESEN:							440 057	149 741	410 481	179 317	589 798

Cím-szám	Cím-név	Elő-irány-zat csoport-szám	Elő-irány-zat csoport-név	Ki-emelt elő-irány-zat szám	BEVÉTELEK	2023. évi eredeti előirányzat MIND-ÖSSZESEN	Változás mértéke az eredeti előirányzathoz képest (+/-)	2023. évi I. módosított előirányzat ÖNKÉNTES FELADAT	2023. évi I. módosított előirányzat KÖTELEZŐ FELADAT	2023. évi I. módosított előirányzat MIND-ÖSSZESEN
					Kiemelt előirányzat neve					

II. FEJEZET — ÖNKORMÁNYZAT

6 ÁLTALÁNOS KÖZSZOLGÁLTATÁSOK

1 Működési költségvetés

1	Működési bevétel	394 466	0	0	394 466	394 466
2	Közhatalmi bevételek	2 126 000	105 000	350 000	1 881 000	2 231 000
3	Működési célú támogatások áht-on belülről	935 873	67 733	0	1 003 606	1 003 606
4	Működési célú átvett pénzeszközök	0	0	0	0	0

2 Felhalmozási költségvetés

1	Felhalmozási bevételek	116 200	0	0	116 200	116 200
2	Felhalmozási célú támogatások áht-on belülről	90 465	0	90 465	0	90 465
3	Felhalmozási célú átvett pénzeszközök	0	0	0	0	0

3 Belső működési célú finanszírozási bevételek

4 Belső felhalmozási célú finanszírozási bevételek

5 Külső működési célú finanszírozási bevételek

6 Külső felhalmozási célú finanszírozási bevételek

6. cím bevételei összesen:	3 663 004	172 733	440 465	3 395 272	3 835 737
----------------------------	-----------	---------	---------	-----------	-----------

7 KÖZREND ÉS KÖZBIZTONSÁG

1 Működési költségvetés

1	Működési bevétel	0	0	0	0	0
2	Közhatalmi bevételek	14 500	0	14 500	0	14 500
3	Működési célú támogatások áht-on belülről	0	0	0	0	0
4	Működési célú átvett pénzeszközök	0	0	0	0	0

2 Felhalmozási költségvetés

3 Belső működési célú finanszírozási bevételek

4 Belső felhalmozási célú finanszírozási bevételek

5 Külső működési célú finanszírozási bevételek

6 Külső felhalmozási célú finanszírozási bevételek

7. cím bevételei összesen:	14 500	0	14 500	0	14 500
----------------------------	--------	---	--------	---	--------

8 KÖZFOGLALKOZTATÁS

1 Működési költségvetés

1	Működési bevétel	0	0	0	0	0
2	Közhatalmi bevételek	0	0	0	0	0
3	Működési célú támogatások áht-on belülről	57 496	5 463	0	62 959	62 959
4	Működési célú átvett pénzeszközök	0	0	0	0	0

2 Felhalmozási költségvetés

3 Belső működési célú finanszírozási bevételek

4 Belső felhalmozási célú finanszírozási bevételek

5 Külső működési célú finanszírozási bevételek

6 Külső felhalmozási célú finanszírozási bevételek

8. cím bevételei összesen:	57 496	5 463	0	62 959	62 959
----------------------------	--------	-------	---	--------	--------

Cím-szám	Cím-név	Elő-irány-zat csoport-szám	Elő-irány-zat csoport-név	Ki-emelt elő-irány-zat szám	BEVÉTELEK		2023. évi eredeti előirányzat MIND-ÖSSZESEN	Változás mértéke az eredeti előirányzathoz képest (+/-)	2023. évi I. módosított előirányzat ÖNKÉNTES FELADAT	2023. évi I. módosított előirányzat KÖTELEZŐ FELADAT	2023. évi I. módosított előirányzat MIND-ÖSSZESEN
					Kiemelt előirányzat neve						

9 KÖZÚTI KÖZLEKEDÉS

1	Működési költségvetés										
2	Felhalmozási költségvetés										
2	1	Felhalmozási bevételek			0	0	0	0	0	0	0
2	2	Felhalmozási célú támogatások áht-on belülről			0	0	0	0	0	0	0
2	3	Felhalmozási célú átvett pénzeszközök			0	0	0	0	0	0	0
3	Belső működési célú finanszírozási bevételek										
4	Belső felhalmozási célú finanszírozási bevételek										
5	Külső működési célú finanszírozási bevételek										
6	Külső felhalmozási célú finanszírozási bevételek										

9. cím kiadásai összesen:	0	0	0	0	0
---------------------------	---	---	---	---	---

10 TURIZMUS

1	Működési költségvetés										
2	Felhalmozási költségvetés										
3	Belső működési célú finanszírozási bevételek										
4	Belső felhalmozási célú finanszírozási bevételek										
5	Külső működési célú finanszírozási bevételek										
6	Külső felhalmozási célú finanszírozási bevételek										

10. cím bevételei összesen:	0	0	0	0	0
-----------------------------	---	---	---	---	---

11 VÍZKÁRELHÁRÍTÁS

1	Működési költségvetés										
2	Felhalmozási költségvetés										
3	Belső működési célú finanszírozási bevételek										
4	Belső felhalmozási célú finanszírozási bevételek										
5	Külső működési célú finanszírozási bevételek										
6	Külső felhalmozási célú finanszírozási bevételek										

11. cím bevételei összesen:	0	0	0	0	0
-----------------------------	---	---	---	---	---

12 HULLADÉKGAZDÁLKODÁS

1	Működési költségvetés										
2	Felhalmozási költségvetés										
3	Belső működési célú finanszírozási bevételek										
4	Belső felhalmozási célú finanszírozási bevételek										
5	Külső működési célú finanszírozási bevételek										
6	Külső felhalmozási célú finanszírozási bevételek										

12. cím bevételei összesen:	0	0	0	0	0
-----------------------------	---	---	---	---	---

Cím- szám	Cím- név	Elő- irány- zat cso- port- szám	Elő- irány- zat cso- port név	Ki- emelt elő- irány- zat szám	BEVÉTELEK	2023. évi eredeti előirányzat MIND- ÖSSZESEN	Változás mértéke az eredeti előirányzath az képest (+/-)	2023. évi I. módosított előirányzat ÖNKÉNTES FELADAT	2023. évi I. módosított előirányzat KÖTELEZŐ FELADAT	2023. évi I. módosított előirányzat MIND- ÖSSZESEN
					Kiemelt előirányzat neve					

13 SZENNYVÍZELVEZETÉS ÉS TISZTÍTÁS

1 Működési költségvetés

1	Működési bevétel	0	0	0	0	0
2	Közhatalmi bevételek	0	0	0	0	0
3	Működési célú támogatások áht-on belülről	0	0	0	0	0
4	Működési célú átvett pénzeszközök	0	0	0	0	0

2 Felhalmozási költségvetés

- 3 Belső működési célú finanszírozási bevételek
- 4 Belső felhalmozási célú finanszírozási bevételek
- 5 Külső működési célú finanszírozási bevételek
- 6 Külső felhalmozási célú finanszírozási bevételek

13. cím bevételei összesen:					0	0	0	0	0
-----------------------------	--	--	--	--	---	---	---	---	---

14 EGYÉB KÖRNYEZETVÉDELMI ÉS KÖZTISZTASÁGI TEVÉKENYSÉGEK

1 Működési költségvetés

2 Felhalmozási költségvetés

1	Felhalmozási bevételek	0	0	0	0	0
2	Felhalmozási célú támogatások áht-on belülről	0	0	0	0	0
3	Felhalmozási célú átvett pénzeszközök	0	0	0	0	0

- 3 Belső működési célú finanszírozási bevételek
- 4 Belső felhalmozási célú finanszírozási bevételek
- 5 Külső működési célú finanszírozási bevételek
- 6 Külső felhalmozási célú finanszírozási bevételek

14. cím bevételei összesen:					0	0	0	0	0
-----------------------------	--	--	--	--	---	---	---	---	---

15 KOMMUNÁLIS FELADATOK

1 Működési költségvetés

2 Felhalmozási költségvetés

- 3 Belső működési célú finanszírozási bevételek
- 4 Belső felhalmozási célú finanszírozási bevételek
- 5 Külső működési célú finanszírozási bevételek
- 6 Külső felhalmozási célú finanszírozási bevételek

15. cím bevételei összesen:					0	0	0	0	0
-----------------------------	--	--	--	--	---	---	---	---	---

Cím-szám	Cím-név	Elő-irány-zat csoport-szám	Elő-irány-zat csoport-név	Ki-emelt elő-irány-zat szám	BEVÉTELEK		2023. évi eredeti előirányzat MIND-ÖSSZESEN	Változás mértéke az eredeti előirányzathoz képest (+/-)	2023. évi I. módosított előirányzat ÖNKÉNTES FELADAT	2023. évi I. módosított előirányzat KÖTELEZŐ FELADAT	2023. évi I. módosított előirányzat MIND-ÖSSZESEN
					Kiemelt előirányzat neve						

16 EGÉSZSÉGÜGYI ALAPELLÁTÁSOK

1 Működési költségvetés

1	Működési bevétel	0	0	0	0	0
2	Közhatalmi bevételek	0	0	0	0	0
3	Működési célú támogatások áht-on belülről	23 840	4 486	0	28 326	28 326
4	Működési célú átvett pénzeszközök	0	0	0	0	0

2 Felhalmozási költségvetés

- 3 Belső működési célú finanszírozási bevételek
4 Belső felhalmozási célú finanszírozási bevételek
5 Külső működési célú finanszírozási bevételek
6 Külső felhalmozási célú finanszírozási bevételek

16. cím bevételei összesen:		23 840	4 486	0	28 326	28 326
-----------------------------	--	--------	-------	---	--------	--------

17 SZABADIDŐS ÉS SPORTSZOLGÁLTATÁSOK

1 Működési költségvetés

1	Működési bevétel	0	0	0	0	0
2	Közhatalmi bevételek	0	0	0	0	0
3	Működési célú támogatások áht-on belülről	0	0	0	0	0
4	Működési célú átvett pénzeszközök	0	0	0	0	0

2 Felhalmozási költségvetés

- 3 Belső működési célú finanszírozási bevételek
4 Belső felhalmozási célú finanszírozási bevételek
5 Külső működési célú finanszírozási bevételek
6 Külső felhalmozási célú finanszírozási bevételek

17. cím bevételei összesen:		0	0	0	0	0
-----------------------------	--	---	---	---	---	---

18 KULTURÁLIS SZOLGÁLTATÁSOK

1 Működési költségvetés

1	Működési bevétel	0	0	0	0	0
2	Közhatalmi bevételek	0	0	0	0	0
3	Működési célú támogatások áht-on belülről	77 405	987	0	78 392	78 392
4	Működési célú átvett pénzeszközök	0	0	0	0	0

2 Felhalmozási költségvetés

- 3 Belső működési célú finanszírozási bevételek
4 Belső felhalmozási célú finanszírozási bevételek
5 Külső működési célú finanszírozási bevételek
6 Külső felhalmozási célú finanszírozási bevételek

18. cím bevételei összesen:		77 405	987	0	78 392	78 392
-----------------------------	--	--------	-----	---	--------	--------

Cím-szám	Cím-név	Elő-irány-zat csoport-szám	Elő-irány-zat csoport-név	Ki-emelt elő-irány-zat szám	BEVÉTELEK	2023. évi eredeti előirányzat MIND-ÖSSZESEN	Változás mértéke az eredeti előirányzathoz képest (+/-)	2023. évi I. módosított előirányzat ÖNKÉNTES FELADAT	2023. évi I. módosított előirányzat KÖTELEZŐ FELADAT	2023. évi I. módosított előirányzat MIND-ÖSSZESEN
					Kiemelt előirányzat neve					

19 VALLÁSI ÉS EGYÉB KÖZÖSSÉGI SZOLGÁLTATÁSOK

1 Működési költségvetés

1	Működési bevétel	0	0	0	0	0
2	Közhatalmi bevételek	0	0	0	0	0
3	Működési célú támogatások áht-on belülről	0	0	0	0	0
4	Működési célú átvett pénzeszközök	0	0	0	0	0

2 Felhalmozási költségvetés

- 3 Belső működési célú finanszírozási bevételek
4 Belső felhalmozási célú finanszírozási bevételek
5 Külső működési célú finanszírozási bevételek
6 Külső felhalmozási célú finanszírozási bevételek

19. cím bevételei összesen:		0	0	0	0	0
-----------------------------	--	---	---	---	---	---

20 OKTATÁSI TEVÉKENYSÉG

1 Működési költségvetés

1	Működési bevétel	0	0	0	0	0
2	Közhatalmi bevételek	0	0	0	0	0
3	Működési célú támogatások áht-on belülről	428 629	53 450	0	482 079	482 079
4	Működési célú átvett pénzeszközök	0	0	0	0	0

2 Felhalmozási költségvetés

- 3 Belső működési célú finanszírozási bevételek
4 Belső felhalmozási célú finanszírozási bevételek
5 Külső működési célú finanszírozási bevételek
6 Külső felhalmozási célú finanszírozási bevételek

20. cím bevételei összesen:		428 629	53 450	0	482 079	482 079
-----------------------------	--	---------	--------	---	---------	---------

21 SZOCIÁLIS VÉDELEM

1 Működési költségvetés

1	Működési bevétel	0	0	0	0	0
2	Közhatalmi bevételek	0	0	0	0	0
3	Működési célú támogatások áht-on belülről	950 287	208 220	431 205	727 302	1 158 507
4	Működési célú átvett pénzeszközök	0	0	0	0	0

2 Felhalmozási költségvetés

- 3 Belső működési célú finanszírozási bevételek
4 Belső felhalmozási célú finanszírozási bevételek
5 Külső működési célú finanszírozási bevételek
6 Külső felhalmozási célú finanszírozási bevételek

21. cím bevételei összesen:		950 287	208 220	431 205	727 302	1 158 507
-----------------------------	--	---------	---------	---------	---------	-----------

Cím-szám	Cím-név	Elő-irány-zat csoport-szám	Elő-irány-zat csoport-név	Ki-emelt elő-irány-zat szám	BEVÉTELEK	2023. évi eredeti előirányzat MIND-ÖSSZESEN	Változás mértéke az eredeti előirányzathoz képest (+/-)	2023. évi I. módosított előirányzat ÖNKÉNTES FELADAT	2023. évi I. módosított előirányzat KÖTELEZŐ FELADAT	2023. évi I. módosított előirányzat MIND-ÖSSZESEN
					Kiemelt előirányzat neve					

22 EGYÉB FUNKCIÓK

- 1 Működési költségvetés
- 2 Felhalmozási költségvetés
- 3 Belső működési célú finanszírozási bevételek
- 4 Belső felhalmozási célú finanszírozási bevételek
- 5 Külső működési célú finanszírozási bevételek
- 6 Külső felhalmozási célú finanszírozási bevételek

22. cím bevételei összesen:					0	0	0	0	0
-----------------------------	--	--	--	--	---	---	---	---	---

Működési költségvetés összesen:	5 008 496	445 339	795 705	4 658 130	5 453 835
Működési bevétel	394 466	0	0	394 466	394 466
Közhatalmi bevételek	2 140 500	105 000	364 500	1 881 000	2 245 500
Működési célú támogatások áht-on belülről	2 473 530	340 339	431 205	2 382 664	2 813 869
Működési célú átvett pénzeszközök	0	0	0	0	0
Felhalmozási költségvetés összesen:	206 665	0	90 465	116 200	206 665
Felhalmozási bevételek	116 200	0	0	116 200	116 200
Felhalmozási célú támogatások áht-on belülről	90 465	0	90 465	0	90 465
Felhalmozási célú átvett pénzeszközök	0	0	0	0	0
Belső működési célú finanszírozási bevételek összesen:	0	0	0	0	0
Maradvány igénybevétele	0	0	0	0	0
Értékpapírok bevételei	0	0	0	0	0
Betétek megszüntetése	0	0	0	0	0
Belső felhalmozási célú finanszírozási bevételek összesen:	0	0	0	0	0
Maradvány igénybevétele	0	0	0	0	0
Értékpapírok bevételei	0	0	0	0	0
Betétek megszüntetése	0	0	0	0	0
Külső működési célú finanszírozási bevételek összesen:	0	0	0	0	0
Értékpapírok bevételei	0	0	0	0	0
Hitel-, kölcsönfelvétel áht-n kívülről	0	0	0	0	0
Egyéb finanszírozási bevételek	0	0	0	0	0
Külső felhalmozási célú finanszírozási bevételek összesen:	0	0	0	0	0
Értékpapírok bevételei	0	0	0	0	0
Hitel-, kölcsönfelvétel áht-n kívülről	0	0	0	0	0
Egyéb finanszírozási bevételek	0	0	0	0	0

II. FEJEZET MŰKÖDÉSI ÉS FELHALMOZÁSI

BEVÉTELEI ÖSSZESEN:	5 215 161	445 339	886 170	4 774 330	5 660 500
----------------------------	------------------	----------------	----------------	------------------	------------------

Cím- szám	Cím- név	Elő- irány- zat cso- port- szám	Elő- irány- zat cso- port név	Ki- emelt elő- irány- zat szám	BEVÉTELEK		Változás mértéke az eredeti előirányzath az képest (+/-)	2023. évi I. módosított előirányzat ÖNKÉNTES FELADAT	2023. évi I. módosított előirányzat KÖTELEZŐ FELADAT	2023. évi I. módosított előirányzat MIND- ÖSSZESEN
					Kiemelt előirányzat neve					
MŰKÖDÉSI KÖLTSÉGVETÉS ÖSSZESEN (I+II. FEJEZET):					5 402 576	490 187	1 145 445	4 747 318	5 892 763	
Működési bevétel					750 736	38 439	338 704	450 471	789 175	
Közhatalmi bevételek					2 140 500	105 000	364 500	1 881 000	2 245 500	
Működési célú támogatások áht-on belülről					2 511 340	346 748	442 241	2 415 847	2 858 088	
Működési célú átvett pénzeszközök					0	0	0	0	0	
FELHALMOZÁSI KÖLTSÉGVETÉS ÖSSZESEN (I+II. FEJEZET):					206 665	0	90 465	116 200	206 665	
Felhalmozási bevételek					116 200	0	0	116 200	116 200	
Felhalmozási célú támogatások áht-on belülről					90 465	0	90 465	0	90 465	
Felhalmozási célú átvett pénzeszközök					0	0	0	0	0	
BELSŐ MŰKÖDÉSI CÉLÚ FINANSZÍROZÁSI BEVÉTELEK ÖSSZESEN (I+II. FEJEZET):					45 977	104 893	60 741	90 129	150 870	
Maradvány igénybevétele					45 977	104 893	60 741	90 129	150 870	
Értékpapírok bevételei					0	0	0	0	0	
Betétek megszüntetése					0	0	0	0	0	
BELSŐ FELHALMOZÁSI CÉLÚ FINANSZÍROZÁSI BEVÉTELEK ÖSSZESEN (I+II. FEJEZET):					0	0	0	0	0	
Maradvány igénybevétele					0	0	0	0	0	
Értékpapírok bevételei					0	0	0	0	0	
Betétek megszüntetése					0	0	0	0	0	
KÜLSŐ MŰKÖDÉSI CÉLÚ FINANSZÍROZÁSI BEVÉTELEK ÖSSZESEN (I+II. FEJEZET):					0	0	0	0	0	
Értékpapírok bevételei					0	0	0	0	0	
Hitel-, kölcsönfelvétel áht-n kívülről					0	0	0	0	0	
Egyéb finanszírozási bevételek					0	0	0	0	0	
KÜLSŐ FELHALMOZÁSI CÉLÚ FINANSZÍROZÁSI BEVÉTELEK ÖSSZESEN (I+II. FEJEZET):					0	0	0	0	0	
Értékpapírok bevételei					0	0	0	0	0	
Hitel-, kölcsönfelvétel áht-n kívülről					0	0	0	0	0	
Egyéb finanszírozási bevételek					0	0	0	0	0	
A KÖLTSÉGVETÉS MŰKÖDÉSI ÉS FELHALMOZÁSI BEVÉTELEI ÖSSZESEN (I+II. FEJEZET):					5 655 218	595 080	1 296 651	4 953 647	6 250 298	

Cím-szám	Cím-név	Elő-irány-zat csoport-szám	Elő-irány-zat csoport-név	Ki-emelt elő-irány-zat szám	BEVÉTELEK		2023. évi eredeti előirányzat MIND-ÖSSZESEN	Változás mértéke az eredeti előirányzathoz képest (+/-)	2023. évi I. módosított előirányzat ÖNKÉNTES FELADAT	2023. évi I. módosított előirányzat KÖTELEZŐ FELADAT	2023. évi I. módosított előirányzat MIND-ÖSSZESEN
					Kiemelt előirányzat neve						

III. FEJEZET — FINANSZÍROZÁSI MŰVELETEK

23 FINANSZÍROZÁSI MŰVELETEK

1	Működési költségvetés										
2	Felhalmozási költségvetés										
3	Belső működési célú finanszírozási bevételek										
1	Maradvány igénybevétele				1 356 882	57 393	733 892	680 383	1 414 275		
2	Értékpapírok bevételei				0	0	0	0	0		0
3	Egyéb finanszírozási bevételek				0	767	0	767	767		767
4	Belső felhalmozási célú finanszírozási bevételek										
1	Maradvány igénybevétele				2 459 982	0	2 459 982	0	2 459 982		
2	Értékpapírok bevételei				0	0	0	0	0		0
3	Egyéb finanszírozási bevételek				0	0	0	0	0		0
5	Külső működési célú finanszírozási bevételek										
1	Értékpapírok bevételei				0	0	0	0	0		0
2	Hitel-, kölcsönfelvétel áht-n kívülről				450 000	0	0	450 000	450 000		450 000
3	Egyéb finanszírozási bevételek				0	0	0	0	0		0
6	Külső felhalmozási célú finanszírozási bevételek										
1	Értékpapírok bevételei				0	0	0	0	0		0
2	Hitel-, kölcsönfelvétel áht-n kívülről				143 112	0	143 112	0	143 112		143 112
3	Egyéb finanszírozási bevételek				0	0	0	0	0		0
23. cím bevételei összesen:					4 409 976	58 160	3 336 986	1 131 150	4 468 136		

Cím-szám	Cím-név	Elő-irány-zat csoport-szám	Elő-irány-zat csoport-név	Ki-emelt elő-irány-zat szám	BEVÉTELEK		Változás mértéke az eredeti előirányzathoz képest (+/-)	2023. évi I. módosított előirányzat ÖNKÉNTES FELADAT	2023. évi I. módosított előirányzat KÖTELEZŐ FELADAT	2023. évi I. módosított előirányzat MIND-ÖSSZESEN
					2023. évi eredeti előirányzat MIND-ÖSSZESEN	Kiemelt előirányzat neve				
MŰKÖDÉSI KÖLTSÉGVETÉS ÖSSZESEN (I+II+III. FEJEZET):					5 402 576	490 187	1 145 445	4 747 318	5 892 763	
	1		Működési bevétel	750 736	38 439	338 704	450 471	789 175		
	2		Közhatalmi bevételek	2 140 500	105 000	364 500	1 881 000	2 245 500		
	3		Működési célú támogatások áht-on belülről	2 511 340	346 748	442 241	2 415 847	2 858 088		
	4		Működési célú átvett pénzeszközök	0	0	0	0	0		
FELHALMOZÁSI KÖLTSÉGVETÉS ÖSSZESEN (I+II+III. FEJEZET):					206 665	0	90 465	116 200	206 665	
	1		Felhalmozási bevételek	116 200	0	0	116 200	116 200		
	2		Felhalmozási célú támogatások áht-on belülről	90 465	0	90 465	0	90 465		
	3		Felhalmozási célú átvett pénzeszközök	0	0	0	0	0		
BELSŐ MŰKÖDÉSI CÉLÚ FINANSZÍROZÁSI BEVÉTELEK ÖSSZESEN (I+II+III. FEJEZET):					1 402 859	163 053	794 633	771 279	1 565 912	
	1		Maradvány igénybevétele	1 402 859	162 286	794 633	770 512	1 565 145		
	2		Értékpapírok bevételei	0	0	0	0	0		
	3		Egyéb finanszírozási bevételek	0	767	0	767	767		
BELSŐ FELHALMOZÁSI CÉLÚ FINANSZÍROZÁSI BEVÉTELEK ÖSSZESEN (I+II+III. FEJEZET):					2 459 982	0	2 459 982	0	2 459 982	
	1		Maradvány igénybevétele	2 459 982	0	2 459 982	0	2 459 982		
	2		Értékpapírok bevételei	0	0	0	0	0		
	3		Egyéb finanszírozási bevételek	0	0	0	0	0		
KÜLSŐ MŰKÖDÉSI CÉLÚ FINANSZÍROZÁSI BEVÉTELEK ÖSSZESEN (I+II+III. FEJEZET):					450 000	0	0	450 000	450 000	
	1		Értékpapírok bevételei	0	0	0	0	0		
	2		Hitel-, kölcsönfelvétel áht-n kívülről	450 000	0	0	450 000	450 000		
	3		Egyéb finanszírozási bevételek	0	0	0	0	0		
KÜLSŐ FELHALMOZÁSI CÉLÚ FINANSZÍROZÁSI BEVÉTELEK ÖSSZESEN (I+II+III. FEJEZET):					143 112	0	143 112	0	143 112	
	1		Értékpapírok bevételei	0	0	0	0	0		
	2		Hitel-, kölcsönfelvétel áht-n kívülről	143 112	0	143 112	0	143 112		
	3		Egyéb finanszírozási bevételek	0	0	0	0	0		
A KÖLTSÉGVETÉS MŰKÖDÉSI ÉS FELHALMOZÁSI BEVÉTELEI MINDÖSSZESEN (I+II+III. FEJEZET):					10 065 194	653 240	4 633 637	6 084 797	10 718 434	

Cím-szám	Cím-név	Elő-irány-zat csoport-szám	Elő-irány-zat csoport-név	Ki-emelt elő-irány-zat szám	KIADÁSOK	2023. évi eredeti előirányzat MIND-ÖSSZESEN	Változás mértéke az eredeti előirányzathoz képest (+/-)	2023. évi I. módosított előirányzat ÖNKÉNTES FELADAT	2023. évi I. módosított előirányzat KÖTELEZŐ FELADAT	2023. évi I. módosított előirányzat MIND-ÖSSZESEN
					Kiemelt előirányzat neve					

I. FEJEZET — ÖNKORMÁNYZATI INTÉZMÉNYEK**1 EGYSÉGES SZOCIÁLIS KÖZPONT****1 Működési költségvetés**

1	Személyi juttatások	837 400	91 077	479 636	448 841	928 477
2	Munkaadókat terhelő adók, járulékok	111 550	11 530	63 872	59 208	123 080
3	Dologi kiadások	368 482	80 960	236 982	212 460	449 442
4	Ellátottak pénzbeli juttatásai	1 300	0	1 300	0	1 300
5	Működési célú támogatások áht-n belülré	0	7	0	7	7
6	Működési célú támogatások áht-n kívülre	0	0	0	0	0
7	Tartalékok	0	0	0	0	0

2 Felhalmozási költségvetés

1	Beruházások	2 480	33 626	24 934	11 172	36 106
2	Felújítások	0	0	0	0	0
3	Felhalmozási célú támogatások áht-n belülré	0	0	0	0	0
4	Felhalmozási célú támogatások áht-n kívülre	0	0	0	0	0
5	Tartalékok	0	0	0	0	0

3 Belső működési célú finanszírozási kiadás**4 Belső felhalmozási célú finanszírozási kiadás****5 Külső működési célú finanszírozási kiadás****6 Külső felhalmozási célú finanszírozási kiadás**

1. cím kiadásai összesen:	1 321 212	217 200	806 724	731 688	1 538 412
---------------------------	-----------	---------	---------	---------	-----------

2 JUSTH ZSIGMOND VÁROSI KÖNYVTÁR**1 Működési költségvetés**

1	Személyi juttatások	41 625	9 630	0	51 255	51 255
2	Munkaadókat terhelő adók, járulékok	5 200	924	0	6 124	6 124
3	Dologi kiadások	15 973	8 217	0	24 190	24 190
4	Ellátottak pénzbeli juttatásai	0	0	0	0	0
5	Működési célú támogatások áht-n belülré	18	0	0	18	18
6	Működési célú támogatások áht-n kívülre	0	0	0	0	0
7	Tartalékok	0	0	0	0	0

2 Felhalmozási költségvetés

1	Beruházások	300	0	0	300	300
2	Felújítások	0	0	0	0	0
3	Felhalmozási célú támogatások áht-n belülré	0	0	0	0	0
4	Felhalmozási célú támogatások áht-n kívülre	0	0	0	0	0
5	Tartalékok	0	0	0	0	0

3 Belső működési célú finanszírozási kiadás**4 Belső felhalmozási célú finanszírozási kiadás****5 Külső működési célú finanszírozási kiadás****6 Külső felhalmozási célú finanszírozási kiadás**

2. cím kiadásai összesen:	63 116	18 771	0	81 887	81 887
---------------------------	--------	--------	---	--------	--------

Cím- szám	Cím- név	Elő- irány- zat cso- port- szám	Elő- irány- zat cso- port név	Ki- emelt elő- irány- zat szám	KIADÁSOK		2023. évi eredeti előirányzat MIND- ÖSSZESEN	Változás mértéke az eredeti előirányzath az képest (+/-)	2023. évi I. módosított előirányzat ÖNKÉNTES FELADAT	2023. évi I. módosított előirányzat KÖTELEZŐ FELADAT	2023. évi I. módosított előirányzat MIND- ÖSSZESEN
					Kiemelt előirányzat neve						

3 NAGY GYULA TERÜLETI MÚZEUM

1 Működési költségvetés

1	Személyi juttatások	38 714	6 734	45 448	0	45 448
2	Munkaadókat terhelő adók, járulékok	4 880	1 807	6 687	0	6 687
3	Dologi kiadások	44 516	37 029	81 545	0	81 545
4	Ellátottak pénzbeli juttatásai	0	0	0	0	0
5	Működési célú támogatások áht-n belülre	160	0	160	0	160
6	Működési célú támogatások áht-n kívülre	0	0	0	0	0
7	Tartalékok	0	0	0	0	0

2 Felhalmozási költségvetés

1	Beruházások	24 824	0	24 824	0	24 824
2	Felújítások	0	36 000	36 000	0	36 000
3	Felhalmozási célú támogatások áht-n belülre	0	0	0	0	0
4	Felhalmozási célú támogatások áht-n kívülre	0	0	0	0	0
5	Tartalékok	0	0	0	0	0

3 Belső működési célú finanszírozási kiadás

4 Belső felhalmozási célú finanszírozási kiadás

5 Külső működési célú finanszírozási kiadás

6 Külső felhalmozási célú finanszírozási kiadás

3. cím kiadásai összesen:	113 094	81 570	194 664	0	194 664
---------------------------	---------	--------	---------	---	---------

4 NAPKÖZIJÓTHONOS ÓVODA

1 Működési költségvetés

1	Személyi juttatások	393 842	14 514	0	408 356	408 356
2	Munkaadókat terhelő adók, járulékok	57 655	587	0	58 242	58 242
3	Dologi kiadások	60 477	8 829	0	69 306	69 306
4	Ellátottak pénzbeli juttatásai	0	0	0	0	0
5	Működési célú támogatások áht-n belülre	0	0	0	0	0
6	Működési célú támogatások áht-n kívülre	0	0	0	0	0
7	Tartalékok	0	0	0	0	0

2 Felhalmozási költségvetés

1	Beruházások	2 000	0	0	2 000	2 000
2	Felújítások	0	0	0	0	0
3	Felhalmozási célú támogatások áht-n belülre	0	0	0	0	0
4	Felhalmozási célú támogatások áht-n kívülre	0	0	0	0	0
5	Tartalékok	0	0	0	0	0

3 Belső működési célú finanszírozási kiadás

4 Belső felhalmozási célú finanszírozási kiadás

5 Külső működési célú finanszírozási kiadás

6 Külső felhalmozási célú finanszírozási kiadás

4. cím kiadásai összesen:	513 974	23 930	0	537 904	537 904
---------------------------	---------	--------	---	---------	---------

Cím-szám	Cím-név	Elő-irány-zat csoport-szám	Elő-irány-zat csoport-név	Ki-emelt elő-irány-zat szám	KIADÁSOK		2023. évi eredeti előirányzat MIND-ÖSSZESEN	Változás mértéke az eredeti előirányzathoz képest (+/-)	2023. évi I. módosított előirányzat ÖNKÉNTES FELADAT	2023. évi I. módosított előirányzat KÖTELEZŐ FELADAT	2023. évi I. módosított előirányzat MIND-ÖSSZESEN
					Kiemelt előirányzat neve						

5 OROSHÁZI POLGÁRMESTERI HIVATAL

1 Működési költségvetés

1	Személyi juttatások	515 158	11 250	0	526 408	526 408
2	Munkaadókat terhelő adók, járulékok	73 875	1 293	0	75 168	75 168
3	Dologi kiadások	108 928	21 106	0	130 034	130 034
4	Ellátottak pénzbeli juttatásai	0	0	0	0	0
5	Működési célú támogatások áht-n belülre	2 427	0	0	2 427	2 427
6	Működési célú támogatások áht-n kívülre	0	0	0	0	0
7	Tartalékok	0	0	0	0	0

2 Felhalmozási költségvetés

1	Beruházások	2 500	0	0	2 500	2 500
2	Felújítások	0	0	0	0	0
3	Felhalmozási célú támogatások áht-n belülre	0	0	0	0	0
4	Felhalmozási célú támogatások áht-n kívülre	0	0	0	0	0
5	Tartalékok	0	0	0	0	0

3 Belső működési célú finanszírozási kiadás

4 Belső felhalmozási célú finanszírozási kiadás

5 Külső működési célú finanszírozási kiadás

6 Külső felhalmozási célú finanszírozási kiadás

5. cím kiadásai összesen:	702 888	33 649	0	736 537	736 537
---------------------------	---------	--------	---	---------	---------

Cím- szám	Cím- név	Elő- irány- zat cso- port- szám	Elő- irány- zat cso- port név	Ki- emelt elő- irány- zat szám	KIADÁSOK		2023. évi eredeti előirányzat MIND- ÖSSZESEN	Változás mértéke az eredeti előirányzath oz képest (+/ -)	2023. évi I. módosított előirányzat ÖNKÉNTES FELADAT	2023. évi I. módosított előirányzat KÖTELEZŐ FELADAT	2023. évi I. módosított előirányzat MIND- ÖSSZESEN	
					Kiemelt előirányzat neve							
					Működési költségvetés összesen:		2 682 180	305 494	915 630	2 072 044	2 987 674	
					ezen belül: Személyi juttatások		1 826 739	133 205	525 084	1 434 860	1 959 944	
					Munkaadókat terhelő adók, járulékok		253 160	16 141	70 559	198 742	269 301	
					Dologi kiadások		598 376	156 141	318 527	435 990	754 517	
					Ellátottak pénzbeli juttatásai		1 300	0	1 300	0	1 300	
					Működési célú támogatások áht-n belülre		2 605	7	160	2 452	2 612	
					Működési célú támogatások áht-n kívülre		0	0	0	0	0	
					Tartalékok		0	0	0	0	0	
					Felhalmozási költségvetés összesen:		32 104	69 626	85 758	15 972	101 730	
					Beruházások		32 104	33 626	49 758	15 972	65 730	
					Felújítások		0	36 000	36 000	0	36 000	
					Felhalmozási célú támogatások áht-n belülre		0	0	0	0	0	
					Felhalmozási célú támogatások áht-n kívülre		0	0	0	0	0	
					Tartalékok		0	0	0	0	0	
					Belső működési célú finanszírozási kiadás összesen:		0	0	0	0	0	
					Értékpapírok kiadásai		0	0	0	0	0	
					Pénzeszközök betétként elhelyezése		0	0	0	0	0	
					Belső felhalmozási célú finanszírozási kiadás összesen:		0	0	0	0	0	
					Értékpapírok kiadásai		0	0	0	0	0	
					Pénzeszközök betétként elhelyezése		0	0	0	0	0	
					Külső működési célú finanszírozási kiadás összesen:		0	0	0	0	0	
					Értékpapírok kiadásai		0	0	0	0	0	
					Hitel-, kölcsöntörlesztés áht-n kívülre		0	0	0	0	0	
					Egyéb finanszírozási kiadások		0	0	0	0	0	
					Külső felhalmozási célú finanszírozási kiadás összesen:		0	0	0	0	0	
					Értékpapírok kiadásai		0	0	0	0	0	
					Hitel-, kölcsöntörlesztés áht-n kívülre		0	0	0	0	0	
					Egyéb finanszírozási kiadások		0	0	0	0	0	
I. FEJEZET MŰKÖDÉSI ÉS												
FELHALMOZÁSI KÖLTSÉGVETÉS ÖSSZESEN:								2 714 284	375 120	1 001 388	2 088 016	3 089 404

II. FEJEZET — ÖNKORMÁNYZAT**6 ÁLTALÁNOS KÖZSZOLGÁLTATÁSOK****1 Működési költségvetés**

1	Személyi juttatások	121 754	12 058	37 435	96 377	133 812
2	Munkaadókat terhelő adók, járulékok	17 536	-105	5 952	11 479	17 431
3	Dologi kiadások	1 179 419	67 848	393 597	853 670	1 247 267
4	Ellátottak pénzbeli juttatásai	0	0	0	0	0
5	Működési célú támogatások áht-n belülre	443 032	3 278	7 531	438 779	446 310
6	Működési célú támogatások áht-n kívülre	4 450	3 250	0	7 700	7 700
7	Tartalékok	0	0	0	0	0

Cím-szám	Cím-név	Elő-irány-zat csoport-szám	Elő-irány-zat csoport-név	Ki-emelt elő-irány-zat szám	KIADÁSOK	2023. évi eredeti előirányzat MIND-ÖSSZESEN	Változás mértéke az eredeti előirányzathoz képest (+/-)	2023. évi I. módosított előirányzat ÖNKÉNTES FELADAT	2023. évi I. módosított előirányzat KÖTELEZŐ FELADAT	2023. évi I. módosított előirányzat MIND-ÖSSZESEN
					Kiemelt előirányzat neve					
2	Felhalmozási költségvetés									
	1	Beruházások				2 594 835	39 098	2 533 937	99 996	2 633 933
	2	Felújítások				395 547	48 391	397 103	46 835	443 938
	3	Felhalmozási célú támogatások áht-n belülre				22 500	0	22 500	0	22 500
	4	Felhalmozási célú támogatások áht-n kívülre				0	0	0	0	0
	5	Tartalékok				0	0	0	0	0
3	Belső működési célú finanszírozási kiadás									
4	Belső felhalmozási célú finanszírozási kiadás									
5	Külső működési célú finanszírozási kiadás									
6	Külső felhalmozási célú finanszírozási kiadás									
6. cím kiadásai összesen:						4 779 073	173 818	3 398 055	1 554 836	4 952 891

7 KÖZREND ÉS KÖZBIZTONSÁG

1	Működési költségvetés									
	1	Személyi juttatások				28 528	0	24 264	4 264	28 528
	2	Munkaadókat terhelő adók, járulékok				3 709	0	3 155	554	3 709
	3	Dologi kiadások				4 075	0	3 000	1 075	4 075
	4	Ellátottak pénzbeli juttatásai				0	0	0	0	0
	5	Működési célú támogatások áht-n belülre				0	0	0	0	0
	6	Működési célú támogatások áht-n kívülre				0	0	0	0	0
	7	Tartalékok				0	0	0	0	0
2	Felhalmozási költségvetés									
	1	Beruházások				0	0	0	0	0
	2	Felújítások				0	0	0	0	0
	3	Felhalmozási célú támogatások áht-n belülre				0	0	0	0	0
	4	Felhalmozási célú támogatások áht-n kívülre				0	0	0	0	0
	5	Tartalékok				0	0	0	0	0
3	Belső működési célú finanszírozási kiadás									
4	Belső felhalmozási célú finanszírozási kiadás									
5	Külső működési célú finanszírozási kiadás									
6	Külső felhalmozási célú finanszírozási kiadás									

7. cím kiadásai összesen:						36 312	0	30 419	5 893	36 312
---------------------------	--	--	--	--	--	--------	---	--------	-------	--------

8 KÖZFOGLALKOZTATÁS

1	Működési költségvetés									
	1	Személyi juttatások				51 647	0	0	51 647	51 647
	2	Munkaadókat terhelő adók, járulékok				6 717	0	0	6 717	6 717
	3	Dologi kiadások				9 635	0	0	9 635	9 635
	4	Ellátottak pénzbeli juttatásai				0	0	0	0	0
	5	Működési célú támogatások áht-n belülre				0	0	0	0	0
	6	Működési célú támogatások áht-n kívülre				0	0	0	0	0
	7	Tartalékok				0	0	0	0	0

Cím-szám	Cím-név	Elő-irány-zat csoport-szám	Elő-irány-zat csoport-név	Ki-emelt elő-irány-zat szám	KIADÁSOK	2023. évi eredeti előirányzat MIND-ÖSSZESEN	Változás mértéke az eredeti előirányzathoz képest (+/-)	2023. évi I. módosított előirányzat ÖNKÉNTES FELADAT	2023. évi I. módosított előirányzat KÖTELEZŐ FELADAT	2023. évi I. módosított előirányzat MIND-ÖSSZESEN
					Kiemelt előirányzat neve					
2 Felhalmozási költségvetés										
				1	Beruházások	0	0	0	0	0
				2	Felújítások	0	0	0	0	0
				3	Felhalmozási célú támogatások áht-n belülre	0	0	0	0	0
				4	Felhalmozási célú támogatások áht-n kívülre	0	0	0	0	0
				5	Tartalékok	0	0	0	0	0
3 Belső működési célú finanszírozási kiadás										
4 Belső felhalmozási célú finanszírozási kiadás										
5 Külső működési célú finanszírozási kiadás										
6 Külső felhalmozási célú finanszírozási kiadás										
8. cím kiadásai összesen:						67 999	0	0	67 999	67 999

9 KÖZÚTI KÖZLEKEDÉS

1 Működési költségvetés										
				1	Személyi juttatások	0	2 400	2 400	0	2 400
				2	Munkaadókat terhelő adók, járulékok	0	350	350	0	350
				3	Dologi kiadások	89 957	-2 750	950	86 257	87 207
				4	Ellátottak pénzbeli juttatásai	0	0	0	0	0
				5	Működési célú támogatások áht-n belülre	0	0	0	0	0
				6	Működési célú támogatások áht-n kívülre	83 236	25 387	0	108 623	108 623
				7	Tartalékok	0	0	0	0	0
2 Felhalmozási költségvetés										
				1	Beruházások	0	10 000	10 000	0	10 000
				2	Felújítások	0	0	0	0	0
				3	Felhalmozási célú támogatások áht-n belülre	0	0	0	0	0
				4	Felhalmozási célú támogatások áht-n kívülre	0	0	0	0	0
				5	Tartalékok	0	0	0	0	0
3 Belső működési célú finanszírozási kiadás										
4 Belső felhalmozási célú finanszírozási kiadás										
5 Külső működési célú finanszírozási kiadás										
6 Külső felhalmozási célú finanszírozási kiadás										
9. cím kiadásai összesen:						173 193	35 387	13 700	194 880	208 580

10 TURIZMUS

1 Működési költségvetés										
				1	Személyi juttatások	0	0	0	0	0
				2	Munkaadókat terhelő adók, járulékok	0	0	0	0	0
				3	Dologi kiadások	28 000	0	28 000	0	28 000
				4	Ellátottak pénzbeli juttatásai	0	0	0	0	0
				5	Működési célú támogatások áht-n belülre	0	0	0	0	0
				6	Működési célú támogatások áht-n kívülre	7 000	0	7 000	0	7 000
				7	Tartalékok	0	0	0	0	0

ezer forintban

Cím-szám	Cím-név	Elő-irány-zat csoport-szám	Elő-irány-zat csoport-név	Ki-emelt elő-irány-zat szám	KIADÁSOK		2023. évi eredeti előirányzat MIND-ÖSSZESEN	Változás mértéke az eredeti előirányzathoz képest (+/-)	2023. évi I. módosított előirányzat ÖNKÉNTES FELADAT	2023. évi I. módosított előirányzat KÖTELEZŐ FELADAT	2023. évi I. módosított előirányzat MIND-ÖSSZESEN
					Kiemelt előirányzat neve						

- 2 Felhalmozási költségvetés
- 3 Belső működési célú finanszírozási kiadás
- 4 Belső felhalmozási célú finanszírozási kiadás
- 5 Külső működési célú finanszírozási kiadás
- 6 Külső felhalmozási célú finanszírozási kiadás

10. cím kiadásai összesen:	35 000	0	35 000	0	35 000
----------------------------	--------	---	--------	---	--------

11 VÍZKÁRELHÁRÍTÁS

1 Működési költségvetés

1 Személyi juttatások	0	0	0	0	0
2 Munkaadókat terhelő adók, járulékok	0	0	0	0	0
3 Dologi kiadások	9 520	0	0	9 520	9 520
4 Ellátottak pénzbeli juttatásai	0	0	0	0	0
5 Működési célú támogatások áht-n belülre	0	0	0	0	0
6 Működési célú támogatások áht-n kívülre	0	0	0	0	0
7 Tartalékok	0	0	0	0	0

2 Felhalmozási költségvetés

1 Beruházások	0	0	0	0	0
2 Felújítások	0	0	0	0	0
3 Felhalmozási célú támogatások áht-n belülre	0	0	0	0	0
4 Felhalmozási célú támogatások áht-n kívülre	0	0	0	0	0
5 Tartalékok	0	0	0	0	0

- 3 Belső működési célú finanszírozási kiadás
- 4 Belső felhalmozási célú finanszírozási kiadás
- 5 Külső működési célú finanszírozási kiadás
- 6 Külső felhalmozási célú finanszírozási kiadás

11. cím kiadásai összesen:	9 520	0	0	9 520	9 520
----------------------------	-------	---	---	-------	-------

12 HULLADÉKGAZDÁLKODÁS

1 Működési költségvetés

1 Személyi juttatások	0	0	0	0	0
2 Munkaadókat terhelő adók, járulékok	0	0	0	0	0
3 Dologi kiadások	9 760	0	0	9 760	9 760
4 Ellátottak pénzbeli juttatásai	0	0	0	0	0
5 Működési célú támogatások áht-n belülre	0	0	0	0	0
6 Működési célú támogatások áht-n kívülre	0	0	0	0	0
7 Tartalékok	0	0	0	0	0

2 Felhalmozási költségvetés

- 3 Belső működési célú finanszírozási kiadás
- 4 Belső felhalmozási célú finanszírozási kiadás
- 5 Külső működési célú finanszírozási kiadás
- 6 Külső felhalmozási célú finanszírozási kiadás

12. cím kiadásai összesen:	9 760	0	0	9 760	9 760
----------------------------	-------	---	---	-------	-------

Cím- szám	Cím- név	Elő- irány- zat cso- port- szám	Elő- irány- zat cso- port név	Ki- emelt elő- irány- zat szám	KIADÁSOK	2023. évi eredeti előirányzat MIND- ÖSSZESEN	Változás mértéke az eredeti előirányzath oz képest (+/-)	2023. évi I. módosított előirányzat ÖNKÉNTES FELADAT	2023. évi I. módosított előirányzat KÖTELEZŐ FELADAT	2023. évi I. módosított előirányzat MIND- ÖSSZESEN
					Kiemelt előirányzat neve					

13 SZENNYVÍZELVEZETÉS ÉS TISZTÍTÁS

1 Működési költségvetés

1	Személyi juttatások	0	0	0	0	0
2	Munkaadókat terhelő adók, járulékok	0	0	0	0	0
3	Dologi kiadások	0	0	0	0	0
4	Ellátottak pénzbeli juttatásai	0	0	0	0	0
5	Működési célú támogatások áht-n belülre	0	0	0	0	0
6	Működési célú támogatások áht-n kívülre	0	0	0	0	0
7	Tartalékok	0	0	0	0	0

2 Felhalmozási költségvetés

1	Beruházások	4 000	0	0	4 000	4 000
2	Felújítások	0	0	0	0	0
3	Felhalmozási célú támogatások áht-n belülre	0	0	0	0	0
4	Felhalmozási célú támogatások áht-n kívülre	0	0	0	0	0
5	Tartalékok	0	0	0	0	0

3 Belső működési célú finanszírozási kiadás

4 Belső felhalmozási célú finanszírozási kiadás

5 Külső működési célú finanszírozási kiadás

6 Külső felhalmozási célú finanszírozási kiadás

13. cím kiadásai összesen:	4 000	0	0	4 000	4 000
----------------------------	-------	---	---	-------	-------

14 EGYÉB KÖRNYEZETVÉDELMI ÉS KÖZTISZTASÁGI TEVÉKENYSÉGEK

1 Működési költségvetés

1	Személyi juttatások	0	0	0	0	0
2	Munkaadókat terhelő adók, járulékok	0	0	0	0	0
3	Dologi kiadások	123 202	0	4 500	118 702	123 202
4	Ellátottak pénzbeli juttatásai	0	0	0	0	0
5	Működési célú támogatások áht-n belülre	0	0	0	0	0
6	Működési célú támogatások áht-n kívülre	0	0	0	0	0
7	Tartalékok	0	0	0	0	0

2 Felhalmozási költségvetés

3 Belső működési célú finanszírozási kiadás

4 Belső felhalmozási célú finanszírozási kiadás

5 Külső működési célú finanszírozási kiadás

6 Külső felhalmozási célú finanszírozási kiadás

14. cím kiadásai összesen:	123 202	0	4 500	118 702	123 202
----------------------------	---------	---	-------	---------	---------

Cím- szám	Cím- név	Elő- irány- zat cso- port- szám	Elő- irány- zat cso- port név	Ki- emelt elő- irány- zat szám	KIADÁSOK		2023. évi eredeti előirányzat MIND- ÖSSZESEN	Változás mértéke az eredeti előirányzath oz képest (+/-)	2023. évi I. módosított előirányzat ÖNKÉNTES FELADAT	2023. évi I. módosított előirányzat KÖTELEZŐ FELADAT	2023. évi I. módosított előirányzat MIND- ÖSSZESEN
					Kiemelt előirányzat neve						

15 KOMMUNÁLIS FELADATOK

1 Működési költségvetés

1	Személyi juttatások	0	0	0	0	0
2	Munkaadókat terhelő adók, járulékok	0	0	0	0	0
3	Dologi kiadások	400 111	97 457	4 271	493 297	497 568
4	Ellátottak pénzbeli juttatásai	0	0	0	0	0
5	Működési célú támogatások áht-n belülre	0	0	0	0	0
6	Működési célú támogatások áht-n kívülre	9 850	0	9 850	0	9 850
7	Tartalékok	0	0	0	0	0

2 Felhalmozási költségvetés

1	Beruházások	15 000	0	15 000	0	15 000
2	Felújítások	0	0	0	0	0
3	Felhalmozási célú támogatások áht-n belülre	0	0	0	0	0
4	Felhalmozási célú támogatások áht-n kívülre	0	0	0	0	0
5	Tartalékok	0	0	0	0	0

- 3 Belső működési célú finanszírozási kiadás
4 Belső felhalmozási célú finanszírozási kiadás
5 Külső működési célú finanszírozási kiadás
6 Külső felhalmozási célú finanszírozási kiadás

15. cím kiadásai összesen:	424 961	97 457	29 121	493 297	522 418
----------------------------	---------	--------	--------	---------	---------

16 EGÉSZSÉGÜGYI ALAPELLÁTÁSOK

1 Működési költségvetés

1	Személyi juttatások	5 000	15 353	0	20 353	20 353
2	Munkaadókat terhelő adók, járulékok	1 000	1 134	0	2 134	2 134
3	Dologi kiadások	26 989	4 807	0	31 796	31 796
4	Ellátottak pénzbeli juttatásai	0	0	0	0	0
5	Működési célú támogatások áht-n belülre	0	0	0	0	0
6	Működési célú támogatások áht-n kívülre	11 840	-11 840	0	0	0
7	Tartalékok	0	0	0	0	0

2 Felhalmozási költségvetés

1	Beruházások	0	33	0	33	33
2	Felújítások	0	0	0	0	0
3	Felhalmozási célú támogatások áht-n belülre	0	0	0	0	0
4	Felhalmozási célú támogatások áht-n kívülre	0	0	0	0	0
5	Tartalékok	0	0	0	0	0

- 3 Belső működési célú finanszírozási kiadás
4 Belső felhalmozási célú finanszírozási kiadás
5 Külső működési célú finanszírozási kiadás
6 Külső felhalmozási célú finanszírozási kiadás

16. cím kiadásai összesen:	44 829	9 487	0	54 316	54 316
----------------------------	--------	-------	---	--------	--------

Cím-szám	Cím-név	Elő-irány-zat csoport-szám	Elő-irány-zat csoport-név	Ki-emelt elő-irány-zat szám	KIADÁSOK		2023. évi eredeti előirányzat MIND-ÖSSZESEN	Változás mértéke az eredeti előirányzathoz képest (+/-)	2023. évi I. módosított előirányzat ÖNKÉNTES FELADAT	2023. évi I. módosított előirányzat KÖTELEZŐ FELADAT	2023. évi I. módosított előirányzat MIND-ÖSSZESEN
					Kiemelt előirányzat neve						

17 SZABADIDŐS ÉS SPORTSZOLGÁLTATÁSOK

1 Működési költségvetés

1	Személyi juttatások	200	0	0	200	200
2	Munkaadókat terhelő adók, járulékok	100	0	0	100	100
3	Dologi kiadások	24 873	0	0	24 873	24 873
4	Ellátottak pénzbeli juttatásai	0	0	0	0	0
5	Működési célú támogatások áht-n belülre	0	0	0	0	0
6	Működési célú támogatások áht-n kívülre	199 370	0	199 370	0	199 370
7	Tartalékok	0	0	0	0	0

2 Felhalmozási költségvetés

1	Beruházások	34 000	0	34 000	0	34 000
2	Felújítások	0	0	0	0	0
3	Felhalmozási célú támogatások áht-n belülre	0	0	0	0	0
4	Felhalmozási célú támogatások áht-n kívülre	0	0	0	0	0
5	Tartalékok	0	0	0	0	0

3 Belső működési célú finanszírozási kiadás

4 Belső felhalmozási célú finanszírozási kiadás

5 Külső működési célú finanszírozási kiadás

6 Külső felhalmozási célú finanszírozási kiadás

17. cím kiadásai összesen:	258 543	0	233 370	25 173	258 543
----------------------------	---------	---	---------	--------	---------

18 KULTURÁLIS SZOLGÁLTATÁSOK

1 Működési költségvetés

1	Személyi juttatások	5 368	0	3 368	2 000	5 368
2	Munkaadókat terhelő adók, járulékok	890	0	390	500	890
3	Dologi kiadások	5 933	4 975	9 908	1 000	10 908
4	Ellátottak pénzbeli juttatásai	0	0	0	0	0
5	Működési célú támogatások áht-n belülre	0	0	0	0	0
6	Működési célú támogatások áht-n kívülre	176 000	2 500	177 500	1 000	178 500
7	Tartalékok	0	0	0	0	0

2 Felhalmozási költségvetés

1	Beruházások	0	0	0	0	0
2	Felújítások	0	0	0	0	0
3	Felhalmozási célú támogatások áht-n belülre	0	0	0	0	0
4	Felhalmozási célú támogatások áht-n kívülre	0	0	0	0	0
5	Tartalékok	0	0	0	0	0

3 Belső működési célú finanszírozási kiadás

4 Belső felhalmozási célú finanszírozási kiadás

5 Külső működési célú finanszírozási kiadás

6 Külső felhalmozási célú finanszírozási kiadás

18. cím kiadásai összesen:	188 191	7 475	191 166	4 500	195 666
----------------------------	---------	-------	---------	-------	---------

Cím- szám	Cím- név	Elő- irány- zat cso- port- szám	Elő- irány- zat cso- port név	Ki- emelt elő- irány- zat szám	KIADÁSOK		2023. évi eredeti előirányzat MIND- ÖSSZESEN	Változás mértéke az eredeti előirányzath hoz képest (+/ -)	2023. évi I. módosított előirányzat ÖNKÉNTES FELADAT	2023. évi I. módosított előirányzat KÖTELEZŐ FELADAT	2023. évi I. módosított előirányzat MIND- ÖSSZESEN
					Kiemelt előirányzat neve						

19 VALLÁSI ÉS EGYÉB KÖZÖSSÉGI SZOLGÁLTATÁSOK

1 Működési költségvetés

1	Személyi juttatások	4 240	0	4 240	0	4 240
2	Munkaadókat terhelő adók, járulékok	500	0	500	0	500
3	Dologi kiadások	2 100	0	2 100	0	2 100
4	Ellátottak pénzbeli juttatásai	0	0	0	0	0
5	Működési célú támogatások áht-n belülre	1 200	0	1 200	0	1 200
6	Működési célú támogatások áht-n kívülre	2 000	1 145	2 700	445	3 145
7	Tartalékok	0	0	0	0	0

2 Felhalmozási költségvetés

1	Beruházások	0	22	22	0	22
2	Felújítások	0	0	0	0	0
3	Felhalmozási célú támogatások áht-n belülre	0	0	0	0	0
4	Felhalmozási célú támogatások áht-n kívülre	0	0	0	0	0
5	Tartalékok	0	0	0	0	0

3 Belső működési célú finanszírozási kiadás

4 Belső felhalmozási célú finanszírozási kiadás

5 Külső működési célú finanszírozási kiadás

6 Külső felhalmozási célú finanszírozási kiadás

19. cím kiadásai összesen:	10 040	1 167	10 762	445	11 207
----------------------------	--------	-------	--------	-----	--------

20 OKTATÁSI TEVÉKENYSÉG

1 Működési költségvetés

1	Személyi juttatások	0	0	0	0	0
2	Munkaadókat terhelő adók, járulékok	0	0	0	0	0
3	Dologi kiadások	2 000	0	2 000	0	2 000
4	Ellátottak pénzbeli juttatásai	0	0	0	0	0
5	Működési célú támogatások áht-n belülre	720	0	720	0	720
6	Működési célú támogatások áht-n kívülre	2 000	0	2 000	0	2 000
7	Tartalékok	0	0	0	0	0

2 Felhalmozási költségvetés

1	Beruházások	0	0	0	0	0
2	Felújítások	0	0	0	0	0
3	Felhalmozási célú támogatások áht-n belülre	0	0	0	0	0
4	Felhalmozási célú támogatások áht-n kívülre	0	0	0	0	0
5	Tartalékok	0	0	0	0	0

3 Belső működési célú finanszírozási kiadás

4 Belső felhalmozási célú finanszírozási kiadás

5 Külső működési célú finanszírozási kiadás

6 Külső felhalmozási célú finanszírozási kiadás

20. cím kiadásai összesen:	4 720	0	4 720	0	4 720
----------------------------	-------	---	-------	---	-------

Cím-szám	Cím-név	Elő-irány-zat csoport-szám	Elő-irány-zat csoport-név	Ki-emelt elő-irány-zat szám	KIADÁSOK		2023. évi eredeti előirányzat MIND-ÖSSZESEN	Változás mértéke az eredeti előirányzathoz képest (+/-)	2023. évi I. módosított előirányzat ÖNKÉNTES FELADAT	2023. évi I. módosított előirányzat KÖTELEZŐ FELADAT	2023. évi I. módosított előirányzat MIND-ÖSSZESEN
					Kiemelt előirányzat neve						

21 SZOCIÁLIS VÉDELEM

1 Működési költségvetés

1	Személyi juttatások	0	0	0	0	0
2	Munkaadókat terhelő adók, járulékok	0	0	0	0	0
3	Dologi kiadások	30 864	800	3 840	27 824	31 664
4	Ellátottak pénzbeli juttatásai	70 900	-500	0	70 400	70 400
5	Működési célú támogatások áht-n belülre	122 037	45 479	0	167 516	167 516
6	Működési célú támogatások áht-n kívülre	650	0	650	0	650
7	Tartalékok	0	0	0	0	0

2 Felhalmozási költségvetés

1	Beruházások	0	0	0	0	0
2	Felújítások	0	0	0	0	0
3	Felhalmozási célú támogatások áht-n belülre	0	0	0	0	0
4	Felhalmozási célú támogatások áht-n kívülre	0	0	0	0	0
5	Tartalékok	0	0	0	0	0

3 Belső működési célú finanszírozási kiadás

4 Belső felhalmozási célú finanszírozási kiadás

5 Külső működési célú finanszírozási kiadás

6 Külső felhalmozási célú finanszírozási kiadás

21. cím kiadásai összesen:	224 451	45 779	4 490	265 740	270 230
----------------------------	---------	--------	-------	---------	---------

22 EGYÉB FUNKCIÓK

1 Működési költségvetés

1	Személyi juttatások	0	0	0	0	0
2	Munkaadókat terhelő adók, járulékok	0	0	0	0	0
3	Dologi kiadások	0	0	0	0	0
4	Ellátottak pénzbeli juttatásai	0	0	0	0	0
5	Működési célú támogatások áht-n belülre	0	0	0	0	0
6	Működési célú támogatások áht-n kívülre	0	0	0	0	0
7	Tartalékok	255 562	-93 217	0	162 345	162 345

2 Felhalmozási költségvetés

1	Beruházások	0	0	0	0	0
2	Felújítások	0	0	0	0	0
3	Felhalmozási célú támogatások áht-n belülre	0	0	0	0	0
4	Felhalmozási célú támogatások áht-n kívülre	0	0	0	0	0
5	Tartalékok	0	0	0	0	0

3 Belső működési célú finanszírozási kiadás

4 Belső felhalmozási célú finanszírozási kiadás

5 Külső működési célú finanszírozási kiadás

6 Külső felhalmozási célú finanszírozási kiadás

22. cím kiadásai összesen:	255 562	-93 217	0	162 345	162 345
----------------------------	---------	---------	---	---------	---------

Cím-szám	Cím-név	Elő-irány-zat csoport-szám	Elő-irány-zat csoport-név	Ki-emelt elő-irány-zat szám	KIADÁSOK	2023. évi eredeti előirányzat MIND-ÖSSZESEN	Változás mértéke az eredeti előirányzathoz képest (+/-)	2023. évi I. módosított előirányzat ÖNKÉNTES FELADAT	2023. évi I. módosított előirányzat KÖTELEZŐ FELADAT	2023. évi I. módosított előirányzat MIND-ÖSSZESEN
					Kiemelt előirányzat neve					
					Működési költségvetés összesen:	3 583 474	179 809	942 741	2 820 542	3 763 283
					ezen belül: Személyi juttatások	216 737	29 811	71 707	174 841	246 548
					Munkaadókat terhelő adók, járulékok	30 452	1 379	10 347	21 484	31 831
					Dologi kiadások	1 946 438	173 137	452 166	1 667 409	2 119 575
					Ellátottak pénzbeli juttatásai	70 900	-500	0	70 400	70 400
					Működési célú támogatások áht-n belülre	566 989	48 757	9 451	606 295	615 746
					Működési célú támogatások áht-n kívülre	496 396	20 442	399 070	117 768	516 838
					Tartalékok	255 562	-93 217	0	162 345	162 345
					Felhalmozási költségvetés összesen:	3 065 882	97 544	3 012 562	150 864	3 163 426
					Beruházások	2 647 835	49 153	2 592 959	104 029	2 696 988
					Felújítások	395 547	48 391	397 103	46 835	443 938
					Felhalmozási célú támogatások áht-n belülre	22 500	0	22 500	0	22 500
					Felhalmozási célú támogatások áht-n kívülre	0	0	0	0	0
					Tartalékok	0	0	0	0	0
					Belső működési célú finanszírozási kiadás összesen:	0	0	0	0	0
					Értékpapírok kiadásai	0	0	0	0	0
					Pénzeszközök betétként elhelyezése	0	0	0	0	0
					Belső felhalmozási célú finanszírozási kiadás összesen:	0	0	0	0	0
					Értékpapírok kiadásai	0	0	0	0	0
					Pénzeszközök betétként elhelyezése	0	0	0	0	0
					Külső működési célú finanszírozási kiadás összesen:	0	0	0	0	0
					Értékpapírok kiadásai	0	0	0	0	0
					Hitel-, kölcsöntörlesztés áht-n kívülre	0	0	0	0	0
					Egyéb finanszírozási kiadások	0	0	0	0	0
					Külső felhalmozási célú finanszírozási kiadás összesen:	0	0	0	0	0
					Értékpapírok kiadásai	0	0	0	0	0
					Hitel-, kölcsöntörlesztés áht-n kívülre	0	0	0	0	0
					Egyéb finanszírozási kiadások	0	0	0	0	0

II. FEJEZET MŰKÖDÉSI ÉS

FELHALMOZÁSI KÖLTSÉGVETÉS ÖSSZESEN:	6 649 356	277 353	3 955 303	2 971 406	6 926 709
--	------------------	----------------	------------------	------------------	------------------

MŰKÖDÉSI KÖLTSÉGVETÉS ÖSSZESEN (I+II. FEJEZET):	6 265 654	485 303	1 858 371	4 892 586	6 750 957
ezen belül: Személyi juttatások	2 043 476	163 016	596 791	1 609 701	2 206 492
Munkaadókat terhelő adók, járulékok	283 612	17 520	80 906	220 226	301 132
Dologi kiadások	2 544 814	329 278	770 693	2 103 399	2 874 092
Ellátottak pénzbeli juttatásai	72 200	-500	1 300	70 400	71 700
Működési célú támogatások áht-n belülre	569 594	48 764	9 611	608 747	618 358
Működési célú támogatások áht-n kívülre	496 396	20 442	399 070	117 768	516 838
Tartalékok	255 562	-93 217	0	162 345	162 345
FELHALMOZÁSI KÖLTSÉGVETÉS ÖSSZESEN (I+II. FEJEZET):	3 097 986	167 170	3 098 320	166 836	3 265 156
Beruházások	2 679 939	82 779	2 642 717	120 001	2 762 718
Felújítások	395 547	84 391	433 103	46 835	479 938
Felhalmozási célú támogatások áht-n belülre	22 500	0	22 500	0	22 500
Felhalmozási célú támogatások áht-n kívülre	0	0	0	0	0
Tartalékok	0	0	0	0	0

Cím-szám	Cím-név	Elő-irány-zat csoport-szám	Elő-irány-zat csoport-név	Ki-emelt elő-irány-zat szám	KIADÁSOK	2023. évi eredeti előirányzat MIND-ÖSSZESEN	Változás mértéke az eredeti előirányzathoz képest (+/-)	2023. évi I. módosított előirányzat ÖNKÉNTES FELADAT	2023. évi I. módosított előirányzat KÖTELEZŐ FELADAT	2023. évi I. módosított előirányzat MIND-ÖSSZESEN
					Kiemelt előirányzat neve					
BELSŐ MŰKÖDÉSI CÉLÚ FINANSZÍROZÁSI KIADÁS ÖSSZESEN (I+II. FEJEZET):						0	0	0	0	0
Értékpapírok kiadásai						0	0	0	0	0
Pénzeszközök betétként elhelyezése						0	0	0	0	0
BELSŐ FELHALMOZÁSI CÉLÚ FINANSZÍROZÁSI KIADÁS ÖSSZESEN (I+II. FEJEZET):						0	0	0	0	0
Értékpapírok kiadásai						0	0	0	0	0
Pénzeszközök betétként elhelyezése						0	0	0	0	0
KÜLSŐ MŰKÖDÉSI CÉLÚ FINANSZÍROZÁSI KIADÁS ÖSSZESEN (I+II. FEJEZET):						0	0	0	0	0
Értékpapírok kiadásai						0	0	0	0	0
Hitel-, kölcsöntörlesztés áht-n kívülre						0	0	0	0	0
Egyéb finanszírozási kiadások						0	0	0	0	0
KÜLSŐ FELHALMOZÁSI CÉLÚ FINANSZÍROZÁSI KIADÁS ÖSSZESEN (I+II. FEJEZET):						0	0	0	0	0
Értékpapírok kiadásai						0	0	0	0	0
Hitel-, kölcsöntörlesztés áht-n kívülre						0	0	0	0	0
Egyéb finanszírozási kiadások						0	0	0	0	0

A KÖLTSÉGVETÉS MŰKÖDÉSI ÉS

FELHALMOZÁSI KIADÁSAI ÖSSZESEN (I+II. FEJEZET):	9 363 640	652 473	4 956 691	5 059 422	10 016 113
--	------------------	----------------	------------------	------------------	-------------------

III. FEJEZET — FINANSZÍROZÁSI MŰVELETEK

23 FINANSZÍROZÁSI MŰVELETEK

1	Működési költségvetés					
2	Felhalmozási költségvetés					
3	Belső működési célú finanszírozási kiadás					
4	Belső felhalmozási célú finanszírozási kiadás					
5	Külső működési célú finanszírozási kiadás					
1	Értékpapírok kiadásai	0	0	0	0	0
2	Hitel-, kölcsöntörlesztés áht-n kívülre	450 000	0	0	450 000	450 000
3	Egyéb finanszírozási kiadások	81 510	767	0	82 277	82 277
6	Külső felhalmozási célú finanszírozási kiadás					
1	Értékpapírok kiadásai	0	0	0	0	0
2	Hitel-, kölcsöntörlesztés áht-n kívülre	170 044	0	0	170 044	170 044
3	Egyéb finanszírozási kiadások	0	0	0	0	0

23. cím kiadásai összesen:	701 554	767	0	702 321	702 321
-----------------------------------	----------------	------------	----------	----------------	----------------

Cím-szám	Cím-név	Elő-irány-zat csoport-szám	Elő-irány-zat csoport-név	Ki-emelt elő-irány-zat szám	KIADÁSOK		2023. évi eredeti előirányzat MIND-ÖSSZESEN	Változás mértéke az eredeti előirányzathoz képest (+/-)	2023. évi I. módosított előirányzat ÖNKÉNTES FELADAT	2023. évi I. módosított előirányzat KÖTELEZŐ FELADAT	2023. évi I. módosított előirányzat MIND-ÖSSZESEN
					Kiemelt előirányzat neve						
MŰKÖDÉSI KÖLTSÉGVETÉS ÖSSZESEN (I+II+III. FEJEZET):					6 265 654	485 303	1 858 371	4 892 586	6 750 957		
	1		Személyi juttatások		2 043 476	163 016	596 791	1 609 701	2 206 492		
	2		Munkaadókat terhelő adók, járulékok		283 612	17 520	80 906	220 226	301 132		
	3		Dologi kiadások		2 544 814	329 278	770 693	2 103 399	2 874 092		
	4		Ellátottak pénzbeli juttatásai		72 200	-500	1 300	70 400	71 700		
	5		Működési célú támogatások áht-n belülre		569 594	48 764	9 611	608 747	618 358		
	6		Működési célú támogatások áht-n kívülre		496 396	20 442	399 070	117 768	516 838		
	7		Tartalékok		255 562	-93 217	0	162 345	162 345		
FELHALMOZÁSI KÖLTSÉGVETÉS ÖSSZESEN (I+II+III. FEJEZET):					3 097 986	167 170	3 098 320	166 836	3 265 156		
	1		Beruházások		2 679 939	82 779	2 642 717	120 001	2 762 718		
	2		Felújítások		395 547	84 391	433 103	46 835	479 938		
	3		Felhalmozási célú támogatások áht-n belülre		22 500	0	22 500	0	22 500		
	4		Felhalmozási célú támogatások áht-n kívülre		0	0	0	0	0		
	5		Tartalékok		0	0	0	0	0		
BELSŐ MŰKÖDÉSI CÉLÚ FINANSZÍROZÁSI KIADÁS ÖSSZESEN (I+II+III. FEJEZET):					0	0	0	0	0		
	1		Értékpapírok kiadásai		0	0	0	0	0		
	2		Pénzeszközök betétként elhelyezése		0	0	0	0	0		
BELSŐ FELHALMOZÁSI CÉLÚ FINANSZÍROZÁSI KIADÁS ÖSSZESEN (I+II+III. FEJEZET):					0	0	0	0	0		
	1		Értékpapírok kiadásai		0	0	0	0	0		
	2		Pénzeszközök betétként elhelyezése		0	0	0	0	0		
KÜLSŐ MŰKÖDÉSI CÉLÚ FINANSZÍROZÁSI KIADÁS ÖSSZESEN (I+II+III. FEJEZET):					531 510	767	0	532 277	532 277		
	1		Értékpapírok kiadásai		0	0	0	0	0		
	2		Hitel-, kölcsöntörlesztés áht-n kívülre		450 000	0	0	450 000	450 000		
	3		Egyéb finanszírozási kiadások		81 510	767	0	82 277	82 277		
KÜLSŐ FELHALMOZÁSI CÉLÚ FINANSZÍROZÁSI KIADÁS ÖSSZESEN (I+II+III. FEJEZET):					170 044	0	0	170 044	170 044		
	1		Értékpapírok kiadásai		0	0	0	0	0		
	2		Hitel-, kölcsöntörlesztés áht-n kívülre		170 044	0	0	170 044	170 044		
	3		Egyéb finanszírozási kiadások		0	0	0	0	0		
A KÖLTSÉGVETÉS MŰKÖDÉSI ÉS FELHALMOZÁSI KIADÁSAI MINDÖSSZESEN (I+II+III. FEJEZET):					10 065 194	653 240	4 956 691	5 761 743	10 718 434		

OROSHÁZA VÁROS ÖNKORMÁNYZATA
2023. ÉVI FELÚJÍTÁSI KIADÁSAI FORRÁSONKÉNT

ezer forintban

Sorszám	MEGNEVEZÉS	2023. évi eredeti előirányzat MIND- ÖSSZESEN	Hitel- felvétel	Változás mértéke az eredeti előirányzath oz képest (+/-)	2023. évi I. módosított előirányzat ÖNKÉNTES FELADAT	2023. évi I. módosított előirányzat KÖTELEZŐ FELADAT	2023. évi I. módosított előirányzat MIND- ÖSSZESEN
I. INTÉZMÉNYEK							
1.	Nagy Gyula Területi Múzeum tetőszerkezetének felújítása	0	0	36 000	36 000	0	36 000
INTÉZÉNYEK ÖSSZESEN:		0	0	36 000	36 000	0	36 000
II. ÖNKORMÁNYZAT							
1.	TOP-3.2.1-16 Ezüst Fenyő Idősek Otthona és Vadvirág Esély Klub épületek energetikai korszerűsítése	75 550	0	3 252	78 802	0	78 802
2.	TOP-2.1.2-15 Zöld város kialakítása I. ütem	5 154	0	0	5 154	0	5 154
3.	TOP-4.3.1. Leromlott városrész pályázat	313 147	0	0	313 147	0	313 147
4.	Gyermekétkeztetési feladatok ellátásához szükséges kiadások	1 696	0	0	0	1 696	1 696
5.	Önkormányzati ingatlan vagyron karbantartása	0	0	365	0	365	365
6.	Ády Endre utca 9. szám alatti társasház felújítása	0	0	44 774	0	44 774	44 774
ÖNKORMÁNYZAT ÖSSZESEN:		395 547	0	48 391	397 103	46 835	443 938
2023. ÉVBEN INDULÓ FELÚJÍTÁSOK ÖSSZESEN:		395 547	0	84 391	433 103	46 835	479 938

OROSHÁZA VÁROS ÖNKORMÁNYZATA
2023. ÉVI BERUHÁZÁSI ÉS FELHALMOZÁSI KIADÁSAI FORRÁSONKÉNT

ezer forintban

Sorszám	MEGNEVEZÉS	2023. évi eredeti előirányzat MIND-ÖSSZESEN	Hitel-felvétel	Változás mértéke az eredeti előirányzathoz képest (+/-)	2023. évi I. módosított előirányzat ÖNKÉNTES FELADAT	2023. évi I. módosított előirányzat KÖTELEZŐ FELADAT	2023. évi I. módosított előirányzat MIND-ÖSSZESEN
I. INTÉZMÉNYEK							
1.	Egységes Szociális Központ eszközbeszerzései	2 480	0	33 626	24 934	11 172	36 106
2.	Könyvtár - Tárgyi eszközbeszerzések	300	0	0	0	300	300
3.	Múzeum- Tárgyi eszközbeszerzések	24 824	0	0	24 824	0	24 824
4.	Óvoda - Tárgyi eszközbeszerzések	2 000	0	0	0	2 000	2 000
5.	Polgármesteri Hivatal eszközbeszerzések	2 500	0	0	0	2 500	2 500
INTÉZMÉNYEK ÖSSZESEN:		32 104	0	33 626	49 758	15 972	65 730
II. ÖNKORMÁNYZAT							
2022. ÉVBEN INDULT BERUHÁZÁSOK, FEJLESZTÉSEK:							
1.	TOP-3.2.1-16 Óvoda telephelyek Intézmény energetikai korszerűsítése	90 465	0	0	90 465	0	90 465
2.	TOP-3.1.1-16. Fenntartható közlekedés fejlesztés I. ütem	516 926	0	0	516 926	0	516 926
3.	TOP-3.1.1-16. Fenntartható közlekedés fejlesztés II. ütem	289 455	0	0	289 455	0	289 455
4.	TOP-1.2.1-16 Gyopárosfürdő városrész turisztikai célú fejlesztése	620 878	0	0	620 878	0	620 878
5.	TOP-2.1.2-15 Zöld város kialakítása I. ütem	90 203	0	0	90 203	0	90 203
6.	TOP-2.1.2.-16 Zöld város kialakítása II. ütem	1 547	0	0	1 547	0	1 547
7.	TOP-4.3.1. Leromlott városrész pályázat	18 002	0	0	18 002	0	18 002
8.	TOP-1.4.1-16 Kisharang Bölcsőde átalakítása és bővítése pályázat	240 318	0	0	240 318	0	240 318
9.	TOP_Plusz 1.2.1-21 "Élhető települések" Csapadékvíz elvezető rendszer fejlesztése	323 433	0	0	323 433	0	323 433
10.	TOP_Plusz 1.2.1-21 "Élhető települések" Kiss István gödör pályázat	332 710	0	0	332 710	0	332 710
11.	Könyvtári infrastruktúra fejlesztés (Justh Zsigmond Városi Könyvtár)	10 100	0	0	0	10 100	10 100
12.	ESZK Teréz utca 14. Platán Idősek Otthona kazánház felújítása	4 660	0	0	0	4 660	4 660
13.	ESZK kormányhivatali szakhatóság általi követelmények teljesítése	52 812	0	3 117	0	55 929	55 929
14.	Új idősek otthona koncepció terv	826	0	0	0	826	826
2022. ÉVBEN INDULT BERUHÁZÁSOK, FEJLESZTÉSEK ÖSSZESEN		2 592 335	0	3 117	2 523 937	71 515	2 595 452
2023. ÉVBEN INDULÓ BERUHÁZÁSOK, FEJLESZTÉSEK:							
1.	BMX freestyle pálya és kerékpáros triál pálya kialakítása	34 000	17 000	0	34 000	0	34 000
2.	Barangoló applikáció pályázat	1 500	0	0	1 500	0	1 500
3.	Gravitációs szennyvízbekötések	4 000	0	0	0	4 000	4 000
4.	Közigazgatási terület ledes közvilágításának terve	15 000	0	0	0	15 000	15 000
5.	Tárgyi eszköz beszerzések	1 000	0	0	0	1 000	1 000
6.	Gyírok eszközbeszerzés	0	0	22	22	0	22
7.	Háború elől menekültek 104/2022. (III.12.) Korm.rendelet kiadásai	0	0	134	0	134	134
8.	Önkormányzati ingatlanok karbantartása (Internet és kamera rendszer bővítés, ingatlanok beruházási kiadásai)	0	0	1 102	0	1 102	1 102
9.	ESZK Teréz utca 14. Platán Idősek Otthona kazánház felújítása	0	0	18 669	0	18 669	18 669
10.	Önkormányzat informatikai fejlesztés			10 000		10 000	10 000
11.	RE-Glass - üvegaszfalt mintaút hozzájárulás	0	0	10 000	10 000	0	10 000
12.	Platán Idősek Otthona gázvezetés kiváltás			6 076		6 076	6 076
13.	Háziorvosi körzet kiadásai	0	0	33	0	33	33
2023. ÉVBEN INDULT BERUHÁZÁSOK, FEJLESZTÉSEK ÖSSZESEN		55 500	17 000	46 036	45 522	56 014	101 536
ÖNKORMÁNYZAT ÖSSZESEN:		2 647 835	17 000	49 153	2 569 459	127 529	2 696 988
BERUHÁZÁSOK MINDÖSSZESEN:		2 679 939	17 000	82 779	2 619 217	143 501	2 762 718

* A hitelfelvétel összegének (17.000 ezer Ft) bontása

2022. évi kormányzati engedélyhez kötött fejlesztési hitel

17 000

OROSHÁZA VÁROS ÖNKORMÁNYZATA
HITELTARTOZÁSAINAK TŐKE TÖRLESZTÉSE

ezer forintban

Sorszám	MEGNEVEZÉS	2023. évi eredeti előirányzat MIND- ÖSSZESE N	Változás mértéke az eredeti előirányzat hoz képest (+/-)	2023. évi I. módosított előirányzat ÖNKÉNTES FELADAT	2023. évi I. módosított előirányzat KÖTELEZŐ FELADAT	2023. évi I. módosított előirányzat MIND- ÖSSZESEN
MŰKÖDÉSI CÉLÚ HITELTÖRLESZTÉSEK:						
1.	Folyószámlahitel	450 000	0	0	450 000	450 000
MŰKÖDÉSI CÉLÚ HITELTÖRLESZTÉSEK ÖSSZESEN:		450 000	0	0	450 000	450 000
FEJLESZTÉSI CÉLÚ HITEL-ÉS KÖTVÉNYTÖRLESZTÉSEK:						
2.	Fejlesztési célhitel 2014 (OTP Bank Nyrt)	28 800	0	0	28 800	28 800
3.	Fejlesztési célhitel 2017 (OTP Bank Nyrt)	13 500	0	0	13 500	13 500
4.	Fejlesztési célhitel 2018 (OTP Bank Nyrt)	22 520	0	0	22 520	22 520
5.	Fejlesztési célhitel 2018 (OTP Bank Nyrt)	12 072	0	0	12 072	12 072
6.	Fejlesztési célhitel 2019 (OTP Bank Nyrt)	27 200	0	0	27 200	27 200
7.	Fejlesztési célhitel 2021 (OTP Bank Nyrt)	27 552	0	0	27 552	27 552
8.	Fejlesztési célhitel 2021 (OTP Bank Nyrt)	26 200	0	0	26 200	26 200
9.	Fejlesztési célhitel 2022 (OTP Bank Nyrt)	12 200	0	0	12 200	12 200
FEJLESZTÉSI CÉLÚ HITEL-ÉS KÖTVÉNYTÖRLESZTÉSEK ÖSSZESEN		170 044	0	0	170 044	170 044
HITEL-ÉS KÖTVÉNYTÖRLESZTÉSEK MINDÖSSZESEN:		620 044	0	0	620 044	620 044

OROSHÁZA VÁROS ÖNKORMÁNYZATA
2023. ÉVI CÉL-ÉS ÁLTALÁNOS TARTALÉKAI FORRÁSONKÉNT

ezer forintban

Sorszám	MEGNEVEZÉS	2023. évi eredeti előirányzat MIND- ÖSSZESEN	Változás mértéke az eredeti előirányzathoz képest (+/-)	2023. évi I. módosított előirányzat ÖNKÉNTES FELADAT	2023. évi I. módosított előirányzat KÖTELEZŐ FELADAT	2023. évi I. módosított előirányzat MIND- ÖSSZESEN
C É L T A R T A L É K K O K :						
1.	Személyi jellegű kifizetések tartalékba vont része (járulékokkal)	55 052	-12 999	0	42 053	42 053
2.	Eseti, vis maior kiadások tartaléka	5 000	-5 000	0	0	0
3.	Lekötött bankszámlák egyenlege (2022.12.31)	145 510	-44 774	0	100 736	100 736
CÉLTARTALÉKOK ÖSSZESEN:		205 562	-62 773	0	142 789	142 789
MŰKÖDÉSI ÁLTALÁNOS TARTALÉK		50 000	-30 444	0	19 556	19 556
FELHALMOZÁSI ÁLTALÁNOS TARTALÉK		0	0	0	0	0
ÁLTALÁNOS TARTALÉK ÖSSZESEN:		50 000	-30 444	0	19 556	19 556
TARTALÉKOK MINDÖSSZESEN:		255 562	-93 217	0	162 345	162 345

T Á J É K O Z T A T Ó
OROSHÁZA VÁROS ÖNKORMÁNYZATA
2023. ÉVI MŰKÖDÉSI ÉS FELHALMOZÁSI CÉLÚ
BEVÉTELI ADATAIRÓL

ezer forintban

Sorszám	MŰKÖDÉSI CÉLÚ BEVÉTELEK	2023. évi eredeti előirányzat MIND-ÖSSZESEN	Változás mértéke az eredeti előirányzathoz képest (+/-)	2023. évi I. módosított előirányzat ÖNKÉNTES FELADAT	2023. évi I. módosított előirányzat KÖTELEZŐ FELADAT	2023. évi I. módosított előirányzat MIND-ÖSSZESEN
01	Intézményi működési bevételek	356 270	38 439	338 704	56 005	394 709
02	Önkormányzat működési bevételei	394 466	0	0	394 466	394 466
03	Helyi adókból származó bevételek	2 118 000	105 000	350 000	1 873 000	2 223 000
04	Átengedett központi adók	0	0	0	0	0
05	Egyéb közhatalmi bevételek	22 500	0	14 500	8 000	22 500
06	Általános működési és ágazati feladatok állami támogatása	1 334 657	70 643	0	1 405 300	1 405 300
07	Működési célú központosított állami támogatások	1 027 692	209 207	431 205	805 694	1 236 899
08	Önkormányzatok működési célú kiegészítő állami támogatásai	0	40 020	0	40 020	40 020
09	Működési célú támogatások áht-on belülről	148 991	26 878	11 036	164 833	175 869
10	Működési célú pénzeszköztétel áht-on kívülről	0	0	0	0	0
11	Működési célú bevételek összesen (1+...+10):	5 402 576	490 187	1 145 445	4 747 318	5 892 763
12	Intézmények működési célú maradványa	29 553	95 186	44 317	80 422	124 739
13	Önkormányzat működési célú maradványa	1 356 882	57 393	733 892	680 383	1 414 275
14	Működési célú értékpapírműveletek bevételei	0	0	0	0	0
15	Működési célú (likvid) hitelműveletek bevételei	450 000	0	0	450 000	450 000
16	Működési célú egyéb finanszírozási bevételek	0	767	0	767	767
17	Működési célú finanszírozási műveletek bevételei (12+...+16):	1 836 435	153 346	778 209	1 211 572	1 989 781
18	MŰKÖDÉSI CÉLÚ BEVÉTELEK MINDÖSSZESEN (11+17):	7 239 011	643 533	1 923 654	5 958 890	7 882 544

ezer forintban

Sorszám	FELHALMOZÁSI CÉLÚ BEVÉTELEK	2023. évi eredeti előirányzat MIND-ÖSSZESEN	Változás mértéke az eredeti előirányzathoz képest (+/-)	2023. évi I. módosított előirányzat ÖNKÉNTES FELADAT	2023. évi I. módosított előirányzat KÖTELEZŐ FELADAT	2023. évi I. módosított előirányzat MIND-ÖSSZESEN
19	Intézményi felhalmozási bevételek	0	0	0	0	0
20	Önkormányzati immat.javak és tárgyi eszközök értékesítése	116 200	0	0	116 200	116 200
21	Önkormányzati részesedések bevételei	0	0	0	0	0
22	Felhalmozási célú központosított állami támogatások	0	0	0	0	0
23	Önkormányzatok felhalmozási célú kiegészítő állami támogatásai	0	0	0	0	0
24	Felhalmozási célú támogatások áht-on belülről	90 465	0	90 465	0	90 465
25	Felhalmozási célú pénzeszköztétel áht-on kívülről	0	0	0	0	0
26	Felhalmozási célú bevételek összesen (19+...+25):	206 665	0	90 465	116 200	206 665
27	Intézmények felhalmozási célú maradványa	16 424	9 707	16 424	9 707	26 131
28	Önkormányzat felhalmozási célú maradványa	2 459 982	0	2 459 982	0	2 459 982
29	Felhalmozási célú értékpapírműveletek bevételei	0	0	0	0	0
30	Felhalmozási célú hitelműveletek bevételei	143 112	0	143 112	0	143 112
31	Felhalmozási célú egyéb finanszírozási bevételek	0	0	0	0	0
32	Felhalmozási célú finanszírozási műveletek bevételei (27+...+31):	2 619 518	9 707	2 619 518	9 707	2 629 225
33	FELHALMOZÁSI CÉLÚ BEVÉTELEK MINDÖSSZESEN (26+32):	2 826 183	9 707	2 709 983	125 907	2 835 890

34	KÖLTSÉGVETÉSI B E V É T E L E K (11+26):	5 609 241	490 187	1 235 910	4 863 518	6 099 428
----	---	------------------	----------------	------------------	------------------	------------------

35	FINANSZÍROZÁSI MŰVELETEK BEVÉTELEI (17+32):	4 455 953	163 053	3 397 727	1 221 279	4 619 006
----	--	------------------	----------------	------------------	------------------	------------------

36	MŰKÖDÉSI KÖLTSÉGVETÉS EGYENEGE (46-11):	863 078	-4 884	712 926	145 268	858 194
----	--	----------------	---------------	----------------	----------------	----------------

37	FELHALMOZÁSI KÖLTSÉGVETÉS EGYENLEGE (59-26):	2 891 321	167 170	3 007 855	50 636	3 058 491
----	---	------------------	----------------	------------------	---------------	------------------

38	KÖLTSÉGVETÉS EGYENLEGE (65-34):	3 754 399	162 286	3 720 781	195 904	3 916 685
----	--	------------------	----------------	------------------	----------------	------------------

39	BEVÉTELI F Ő Ő S S Z E G (34+35):	10 065 194	653 240	4 633 637	6 084 797	10 718 434
----	--	-------------------	----------------	------------------	------------------	-------------------

TÁJÉKOZTATÓ
OROSHÁZA VÁROS ÖNKORMÁNYZATA
2023. ÉVI MŰKÖDÉSI ÉS FELHALMOZÁSI CÉLÚ
KIADÁSI ADATAIRÓL

ezer forintban

Sorszám	MŰKÖDÉSI CÉLÚ KIADÁSOK	2023. évi eredeti előirányzat MIND-ÖSSZESEN	Változás mértéke az eredeti előirányzathoz képest (+/-)	2023. évi I. módosított előirányzat ÖNKÉNTES FELADAT	2023. évi I. módosított előirányzat KÖTELEZŐ FELADAT	2023. évi I. módosított előirányzat MIND-ÖSSZESEN
40	Intézményi működési kiadások	2 682 180	305 494	915 630	2 072 044	2 987 674
41	Önkormányzat működési kiadásai	2 264 527	203 827	534 220	1 934 134	2 468 354
42	Működési célú támogatások áht-n belülre	566 989	48 757	9 451	606 295	615 746
43	Működési célú támogatások áht-on kívülre	496 396	20 442	399 070	117 768	516 838
44	Intézményi működési célú tartalékok	0	0	0	0	0
45	Önkormányzat működési célú tartalékai	255 562	-93 217	0	162 345	162 345
46	Működési célú kiadások összesen (40+...+45):	6 265 654	485 303	1 858 371	4 892 586	6 750 957
47	Működési célú értékpapírműveletek kiadásai	0	0	0	0	0
48	Működési célú (likvid) hitelműveletek kiadásai	450 000	0	0	450 000	450 000
49	Működési célú egyéb finanszírozási kiadások	81 510	767	0	82 277	82 277
50	Működési célú finanszírozási műveletek kiadásai (47+48+49):	531 510	767	0	532 277	532 277
51	MŰKÖDÉSI CÉLÚ KIADÁSOK MINDÖSSZESEN (46+50):	6 797 164	486 070	1 858 371	5 424 863	7 283 234

ezer forintban

Sorszám	FELHALMOZÁSI CÉLÚ KIADÁSOK	2023. évi eredeti előirányzat MIND-ÖSSZESEN	Változás mértéke az eredeti előirányzathoz képest (+/-)	2023. évi I. módosított előirányzat ÖNKÉNTES FELADAT	2023. évi I. módosított előirányzat KÖTELEZŐ FELADAT	2023. évi I. módosított előirányzat MIND-ÖSSZESEN
52	Intézményi felhalmozási kiadások	32 104	69 626	85 758	15 972	101 730
53	Önkormányzati immat.javak és tárgyi eszközök létesítése, felújítása	3 043 382	97 544	2 990 062	150 864	3 140 926
54	Önkormányzati részesedések kiadásai	0	0	0	0	0
55	Felhalmozási célú támogatások áht-on belülre	22 500	0	22 500	0	22 500
56	Felhalmozási célú támogatások áht-on kívülre	0	0	0	0	0
57	Intézményi felhalmozási célú tartalékai	0	0	0	0	0
58	Önkormányzat felhalmozási tartalékai	0	0	0	0	0
59	Felhalmozási célú kiadások összesen (52+...+58):	3 097 986	167 170	3 098 320	166 836	3 265 156
60	Felhalmozási célú értékpapírműveletek kiadásai	0	0	0	0	0
61	Felhalmozási célú hitelműveletek kiadásai	170 044	0	0	170 044	170 044
62	Felhalmozási célú egyéb finanszírozási kiadások	0	0	0	0	0
63	Felhalmozási célú finanszírozási műveletek kiadásai (60+61+62):	170 044	0	0	170 044	170 044
64	FELHALMOZÁSI CÉLÚ KIADÁSOK MINDÖSSZESEN (59+63):	3 268 030	167 170	3 098 320	336 880	3 435 200

65	KÖLTSÉGVETÉSI KIADÁSOK (46+59):	9 363 640	652 473	4 956 691	5 059 422	10 016 113
----	--	------------------	----------------	------------------	------------------	-------------------

66	FINANSZÍROZÁSI MŰVELETEK KIADÁSAI (50+63):	701 554	767	0	702 321	702 321
----	---	----------------	------------	----------	----------------	----------------

68	KIADÁSI FŐÖSSZE G (65+66):	10 065 194	653 240	4 956 691	5 761 743	10 718 434
----	-----------------------------------	-------------------	----------------	------------------	------------------	-------------------

ezer forintban

Sorszám	Kötelező Feladatból államigazgatási feladatok					
I.	Bevétel	0	0	0	0	0
	Bevétel Összesen	0	0	0	0	0
II.	Kiadás					
1.	Személyi juttatások	28 732	0	0	28 732	28 732
2.	Munkaadókat terhelő adók, járulékok	4 284	0	0	4 284	4 284
3.	Dologi kiadás	1 024	0	0	1 024	1 024
	Kiadás Összesen	34 040	0	0	34 040	34 040

8. melléklet az .../.../... (.....) önkormányzati rendelethez

OROSHÁZA VÁROS ÖNKORMÁNYZATA
2023. ÉVI ÖSSZESÍTETT INTÉZMÉNYI KÖLTSÉGVETÉSI ADATAI

ezer forintban

Sorszám	INTÉZMÉNY	Bevételek	Maradvány igénybevétele	Intézmény-finanszírozás	BEVÉTELEK ÖSSZESEN	Személyi juttatások	Munkaadókat terhelő adók, járulékok	Dologi kiadások	Ellátottak pénzbeli juttatásai	Pénzeszközátadás, egyéb tám.	Felhalmozási kiadások	KIADÁSOK ÖSSZESEN
01	Egységes Szociális Központ	379 689	68 674	1 090 049	1 538 412	928 477	123 080	449 442	1 300	7	36 106	1 538 412
02	Justh Zsigmond Városi Könyvtár	8 985	3 713	69 189	81 887	51 255	6 124	24 190	0	18	300	81 887
03	Nagy Gyula Területi Múzeum	18 056	60 741	115 867	194 664	45 448	6 687	81 545	0	160	60 824	194 664
04	Napköziotthonos Óvoda	1 000	3 829	533 075	537 904	408 356	58 242	69 306	0	0	2 000	537 904
05	Orosházi Polgármesteri Hivatal	31 198	13 913	691 426	736 537	526 408	75 168	130 034	0	2 427	2 500	736 537
06	INTÉZMÉNYEK ÖSSZESEN (01+...+05):	438 928	150 870	2 499 606	3 089 404	1 959 944	269 301	754 517	1 300	2 612	101 730	3 089 404

9. melléklet az .../... (.....) önkormányzati rendelethez

OROSHÁZA VÁROS ÖNKORMÁNYZATA
INTÉZMÉNYEINEK 2023. ÉVI FINANSZÍROZÁSI ÜTEMTERVE

ezer forintban

Kiemelt előirányzat neve	I. hó	II. hó	III. hó	IV. hó	V. hó	VI. hó	VII. hó	VIII. hó	IX. hó	X. hó	XI. hó	XII. hó	Összesen
KIADÁSOK													
Személyi juttatások	170 290	170 290	170 290	170 290	170 290	170 290	197 459	197 459	197 459	197 459	197 459	197 457	2 206 492
Munkaadókat terhelő adók, járulékok	23 634	23 634	23 634	23 634	23 634	23 634	26 554	26 554	26 554	26 554	26 554	26 558	301 132
Dologi kiadások	212 068	212 068	212 068	212 068	212 068	212 068	266 947	266 947	266 947	266 947	266 947	266 949	2 874 092
Ellátottak pénzbeli juttatásai	6 017	6 017	6 017	6 017	6 017	6 017	6 017	6 017	6 017	6 017	6 017	5 513	71 700
Támogatások áht-n belülre	47 466	47 466	47 466	47 466	47 466	47 466	55 593	55 593	55 593	55 593	55 593	55 597	618 358
Támogatások áht-n kívülre	43 241	43 241	43 241	43 241	43 241	43 241	46 648	46 648	46 648	46 648	46 648	46 652	539 338
Intézményfinanszírozás (-)*	193 350	193 350	193 350	193 350	193 350	193 350	223 250	223 250	223 250	223 250	223 250	223 256	2 499 606
Beruházási és felújítási kiadások	256 291	256 291	256 291	256 291	256 291	256 291	281 473	281 473	281 473	281 473	281 473	297 545	3 242 656
Finanszírozási kiadás	0	0	175 388	0	0	175 388	0	0	175 388	0	0	176 157	702 321
Tartalékok	0	0	0	0	0	168 421	0	0	0	0	0	-6 076	162 345
Összesen:	952 357	952 357	1 127 745	952 357	952 357	1 296 166	1 103 941	1 103 941	1 279 329	1 103 941	1 103 941	1 289 608	13 218 040
BEVÉTELEK													
Működési bevétel	72 245	72 245	72 245	72 245	72 245	72 245	78 651	78 651	78 651	78 651	78 651	78 650	905 375
Közhatalmi bevételek	98 616	98 616	274 004	98 616	98 616	442 425	130 639	130 639	306 027	130 639	130 639	306 024	2 245 500
Támogatások áht-on belülről	216 817	216 817	216 817	216 817	216 817	216 817	274 608	274 608	274 608	274 608	274 608	274 611	2 948 553
Átvett pénzeszközök	0	0	0	0	0	0	0	0	0	0	0	0	0
Intézményfinanszírozás (+)*	193 350	193 350	193 350	193 350	193 350	193 350	223 250	223 250	223 250	223 250	223 250	223 256	2 499 606
Maradvány igénybevétele	321 903	321 903	321 903	321 903	321 903	321 903	347 367	347 367	347 367	347 367	347 367	356 874	4 025 127
Finanszírozási bevétel	0	0	0	0	0	0	0	0	0	0	0	767	767
Hitel felvétel	49 426	49 426	49 426	49 426	49 426	49 426	49 426	49 426	49 426	49 426	49 426	49 426	593 112
Összesen:	952 357	952 357	1 127 745	952 357	952 357	1 296 166	1 103 941	1 103 941	1 279 329	1 103 941	1 103 941	1 289 608	13 218 040
Bevételek és Kiadások egyenlege	0	0	0	0	0	0	0	0	0	0	0	0	0
Halmazott egyenleg	0	0	0	0	0	0	0	0	0	0	0	0	0

* Az intézményfinanszírozás összegének (2.499.606 eFt) bevételi és kiadási oldalon történő megjelenése miatt a főösszeg halmazódást mutat!

OROSHÁZA VÁROS ÖNKORMÁNYZATA
BEVÉTELEINEK FŐBB JOGCÍMCSONPORTJAI 2023. ÉVBEN

ezer forintban

BEVÉTELI JOGCÍMCSONPORTOK	2023. évi eredeti előirányzat MIND-ÖSSZESEN	Változás mértéke az eredeti előirányzathoz képest (+/-)	2023. évi I. módosított előirányzat ÖNKÉNTES FELADAT	2023. évi I. módosított előirányzat KÖTELEZŐ FELADAT	2023. évi I. módosított előirányzat MIND-ÖSSZESEN
I. Működési bevételek (1.+2.+3.)	2 891 236	143 439	703 204	2 331 471	3 034 675
1. Működési bevételek (1.1.+1.2.)	750 736	38 439	338 704	450 471	789 175
1.1. Intézmények működési bevételei (1.1.1.+...+1.1.10.)	356 270	38 439	338 704	56 005	394 709
1.1.1. Áru- és készletértékesítés ellenértéke	100	0	100	0	100
1.1.2. Szolgáltatások ellenértéke	14 482	23 919	31 214	7 187	38 401
1.1.3. Közvetített szolgáltatások értéke	9 700	0	4 550	5 150	9 700
1.1.4. Tulajdonosi bevételek	0	0	0	0	0
1.1.5. Ellátási díjak	309 650	0	277 550	32 100	309 650
1.1.6. Kiszámlázott általános forgalmi adó	19 918	0	9 770	10 148	19 918
1.1.7. Általános forgalmi adó visszatérítése	2 100	10 000	11 000	1 100	12 100
1.1.8. Kamatbevételek	0	1 720	1 720	0	1 720
1.1.9. Egyéb pénzügyi műveletek bevételei	0	0	0	0	0
1.1.10. Biztosító által fizetett kártérítés	0	0	0	0	0
1.1.11. Egyéb működési bevételek	320	2 800	2 800	320	3 120
1.2. Önkormányzat működési bevételei (1.2.1.+...+1.2.10.)	394 466	0	0	394 466	394 466
1.2.1. Áru- és készletértékesítés ellenértéke	0	0	0	0	0
1.2.2. Szolgáltatások ellenértéke	39 370	0	0	39 370	39 370
1.2.3. Közvetített szolgáltatások értéke	13 485	0	0	13 485	13 485
1.2.4. Tulajdonosi bevételek	175 724	0	0	175 724	175 724
1.2.5. Ellátási díjak	0	29 000	0	29 000	29 000
1.2.6. Kiszámlázott általános forgalmi adó	66 823	0	0	66 823	66 823
1.2.7. Általános forgalmi adó visszatérítése	25 000	0	0	25 000	25 000
1.2.8. Kamatbevételek	40 000	0	0	40 000	40 000
1.2.9. Egyéb pénzügyi műveletek bevételei	0	0	0	0	0
1.2.10. Biztosító által fizetett kártérítés	0	0	0	0	0
1.2.11. Egyéb működési bevételek	34 064	-29 000	0	5 064	5 064
2. Intézmények közhatalmi bevételei (2.1.)	0	0	0	0	0
2.1. Egyéb közhatalmi bevételek (2.1.1.+2.1.2.)	0	0	0	0	0
2.1.1. Igazgatási szolgáltatási díjak	0	0	0	0	0
2.1.2. Egyéb bírság	0	0	0	0	0
3. Önkormányzat közhatalmi bevételei (3.1.+3.2.+3.3.)	2 140 500	105 000	364 500	1 881 000	2 245 500
3.1. Jövedelemadók (2.1.1.)	0	0	0	0	0
3.1.1. Termőföld bérbeadásából származó jövedelemadó	0	0	0	0	0
3.1.2. Talajterhelési díj	0	0	0	0	0
3.2. Termékek és szolgáltatások adói (2.2.1.+...+2.2.5.)	2 118 000	105 000	350 000	1 873 000	2 223 000
3.2.1. Építményadó	235 000	0	0	235 000	235 000
3.2.2. Iparüzési adó	1 860 000	105 000	350 000	1 615 000	1 965 000
3.2.3. Idegenforgalmi adó	20 000	0	0	20 000	20 000
3.2.4. Gépjárműadó	0	0	0	0	0
3.2.5. Egyéb díjak és adók	3 000	0	0	3 000	3 000
3.3. Egyéb közhatalmi bevételek (2.3.1.+...+2.3.3.)	22 500	0	14 500	8 000	22 500
3.3.1. Adóbírságok, pótlékok	1 000	0	0	1 000	1 000
3.3.2. Önkormányzatot megillető központi és egyéb bírság	2 000	0	0	2 000	2 000
3.3.3. Mezőéri járulékból származó bevételek	14 500	0	14 500	0	14 500
3.3.4. Közterület használati díj	5 000	0	0	5 000	5 000
II. Állami támogatások (1.+2.)	2 362 349	319 870	431 205	2 251 014	2 682 219
1. Önkormányzat működési célú támogatása (1.1.+...+1.6.)	2 362 349	319 870	431 205	2 251 014	2 682 219
1.1. Helyi önkormányzatok működésének általános támogatása	906 028	17 193	0	923 221	923 221
1.2. Önkormányzatok egyes köznevelési feladatainak támogatása	428 629	53 450	0	482 079	482 079
1.3. Önkormányzatok szociális és gyermekjóléti feladatainak támogatása	950 287	208 220	431 205	727 302	1 158 507
1.4. Önkormányzatok kulturális feladatainak támogatása	77 405	987	0	78 392	78 392
1.5. Működési célú központosított előirányzatok	0	9 926	0	9 926	9 926
1.6. Elszámolásból származó bevételek	0	30 094	0	30 094	30 094

BEVÉTELI JOGCÍMC SOPORTOK	2023. évi eredeti előirányzat MIND- ÖSSZESEN	Változás mértéke az eredeti előirányzatho z képest (+/-)	2023. évi I. módosított előirányzat ÖNKÉNTES FELADAT	2023. évi I. módosított előirányzat KÖTELEZŐ FELADAT	2023. évi I. módosított előirányzat MIND- ÖSSZESEN
2. Önkormányzat fejlesztési célú támogatása	0	0	0	0	0
III. Felhalmozási és tőke jellegű bevételek (1.+2.+3.+4.)	116 200	0	0	116 200	116 200
1. Immateriális javak értékesítése	0	0	0	0	0
2. Ingatlanok értékesítése	0	0	0	0	0
3. Egyéb tárgyi eszközök értékesítése	116 200	0	0	116 200	116 200
4. Részesedések bevételei	0	0	0	0	0
IV. Működési és felhalmozási célú támogatások áht-n belülről (1.+2.)	239 456	26 878	101 501	164 833	266 334
1. Működési célú támogatások áht-n belülről (1.1.+...+1.6.)	148 991	26 878	11 036	164 833	175 869
1.1. Iskolaegészségügyi és háziorvosi szolgálathoz	23 840	4 486	0	28 326	28 326
1.2. Központi bérintézkedések állami támogatási része	0	0	0	0	0
1.3. TOP pályázatok	0	0	0	0	0
1.4. Foglalkoztatási támogatások	57 496	22 392	1 036	78 852	79 888
1.5. Mezei Őrszolgálat támogatása	6 480	0	0	6 480	6 480
1.6. Egyéb működési célok	61 175	0	10 000	51 175	61 175
2. Felhalmozási célú támogatások áht-n belülről (2.1.+...+2.5.)	90 465	0	90 465	0	90 465
2.1. Csatornahálózat kiépítése és szennyvíztisztító telep bővítése	0	0	0	0	0
2.2. Védőerdő gondozása	0	0	0	0	0
2.3. TOP pályázatok	90 465	0	90 465	0	90 465
2.4. Foglalkoztatási támogatások	0	0	0	0	0
2.5. Egyéb felhalmozási célok	0	0	0	0	0
V. Működési és felhalmozási célú pénzeszközátvételek áht-n kívülről (1.+2.)	0	0	0	0	0
1. Működési célú pénzeszköz-átvétel áht-on kívülről (1.1.)	0	0	0	0	0
1.1. Egyéb működési célokhoz	0	0	0	0	0
2. Felhalmozási célú pénzeszköz-átvétel áht-on kívülről (2.1.+2.2.+2.3.)	0	0	0	0	0
2.1. Csatornahálózat kiépítése és szennyvíztisztító telep bővítése	0	0	0	0	0
2.2. Egyéb felhalmozási célokhoz	0	0	0	0	0
VI. Felhalmozási bevételek	0	0	0	0	0
VII. Értékpapírok bevételei, betétek megszüntetése, egyéb finanszírozás (1.+2.+3.)	0	767	0	767	767
1. Értékpapírok bevételei	0	0	0	0	0
2. Betétek megszüntetése	0	0	0	0	0
3. Egyéb finanszírozási bevételek	0	767	0	767	767
VIII. Hitel-és kölcsönfelvétel áht-on kívülről (1.+2.)	593 112	0	143 112	450 000	593 112
1. Működési célú hitel-és kölcsönfelvétel áht-on kívülről	450 000	0	0	450 000	450 000
2. Felhalmozási célú hitel-és kölcsönfelvétel áht-on kívülről	143 112	0	143 112	0	143 112
IX. Maradvány igénybevétele (1.+2.)	3 862 841	162 286	3 254 615	770 512	4 025 127
1. Maradvány - önkormányzati (1.1.+1.2.)	3 816 864	57 393	3 193 874	680 383	3 874 257
1.1. Működési célú maradvány igénybevétele	1 356 882	57 393	733 892	680 383	1 414 275
1.2. Felhalmozási célú maradvány igénybevétele	2 459 982	0	2 459 982	0	2 459 982
2. Maradvány - intézményi (2.1.+2.2.)	45 977	104 893	60 741	90 129	150 870
2.1. Működési célú maradvány igénybevétele	29 553	95 186	44 317	80 422	124 739
2.2. Felhalmozási célú maradvány igénybevétele	16 424	9 707	16 424	9 707	26 131

11. melléklet az .../... (...) önkormányzati rendelethez

OROSHÁZA VÁROS ÖNKORMÁNYZATA
TÖBBÉVES KIHATÁSSAL JÁRÓ DÖNTÉSEINEK SZÁMSZERŰSÍTÉSE ÉVENKÉNTI BONTÁSBAN ÉS ÖSSZESITVE

ezer forintban

ÉVE	HITELSZERŐDÉS		Fennálló 2022. december 31-én	Kamat mértéke (%) ¹	TÖRLESTÉS							
	C É L J A	ÖSSZEGE			2022. XII. 31-ig	2023. évben	2024. évben	2025. évben	2026. évben	2027. évben	2028-2035. évben	
2009.	Operatív programokhoz önrész biztosítás (UniCredit Zrt.)	314 745	0	—	314 745	0	0	0	0	0	0	0
2014.	Fejlesztési célhitel (OTP Nyrt.)	261 594	31 016	—	230 578	28 800	2 216	0	0	0	0	0
2017.	Fejlesztési célhitel (OTP Nyrt.)	132 905	64 140	—	68 765	13 500	13 500	13 500	13 500	10 140	0	0
2018.	Fejlesztési célhitel (OTP Nyrt.)	222 221	154 661	—	67 560	22 520	22 520	22 520	22 520	22 520	42 061	0
2018.	Fejlesztési célhitel (OTP Nyrt.)	84 586	48 370	—	36 216	12 072	12 072	12 072	12 072	82	0	0
2019.	Fejlesztési célhitel (OTP Nyrt.)	248 022	193 622	—	54 400	27 200	27 200	27 200	27 200	27 200	57 622	0
2021.	Fejlesztési célhitel (OTP Nyrt.)	188 044	160 492	—	27 552	27 552	27 552	27 552	27 552	27 552	22 732	0
2021.	Fejlesztési célhitel (OTP Nyrt.)	41 887	41 887	—	—	26 200	15 687	0	0	0	0	0
2022.	Fejlesztési célhitel (OTP Nyrt.)	143 112	143 112	—	—	12 200	12 200	12 200	12 200	12 200	82 112	0
	TÖKETÖRLESTÉS ÖSSZESEN :		837 300		799 816	170 044	132 947	115 044	115 044	115 044	99 694	204 527
2009.	Operatív programokhoz önrész biztosítás kamata (UniCredit Zrt.)	15 946	—	2,500	15 946	0	0	0	0	0	0	0
2014.	Fejlesztési célhitel (OTP Nyrt.)	47 929	—	17,790	40 729	5 200	2 000	—	—	—	—	0
2017.	Fejlesztési célhitel (OTP Nyrt.)	49 344	—	17,790	19 344	10 000	7 500	6 000	4 000	2 500	0	0
2018.	Fejlesztési célhitel (OTP Nyrt.)	106 432	—	17,790	30 432	22 000	20 000	15 000	10 000	5 000	4 000	0
2018.	Fejlesztési célhitel (OTP Nyrt.)	28 259	—	17,790	11 659	5 600	5 000	3 000	2 000	1 000	—	—
2019.	Fejlesztési célhitel (OTP Nyrt.)	142 517	—	17,790	29 517	28 000	25 000	20 000	15 000	10 000	15 000	—
2021.	Fejlesztési célhitel (OTP Nyrt.)	100 141	—	17,790	14 141	20 000	20 000	18 000	14 000	8 000	6 000	—
2021.	Fejlesztési célhitel (OTP Nyrt.)	12 364	—	17,790	1 764	5 600	5 000	0	0	0	0	—
2022.	Fejlesztési célhitel (OTP Nyrt.)	102 007	—	17,790	7	18 000	17 000	15 000	12 000	10 000	30 000	—
	KAMATTÖRLESTÉS ÖSSZESEN :				163 539	114 400	101 500	77 000	57 000	36 500	55 000	

¹ A referencia kamatláb mértéke a 2023. január 17-i 3 havi BUBOR (16,04) mértékén került rögzítésre

12. melléklet az .../... . (...) önkormányzati rendelethez

OROSHÁZA VÁROS ÖNKORMÁNYZATA
2023. ÉVI EURÓPAI UNIÓS PROJEKTJEI

sorszám	Projekt megnevezése	Bevétel				Kiadás				ezer forintban
		Tervévet megelőző bevételek	Tervevi bevételek	További években várható bevételek	Összesen	Tervévet megelőző kiadások	Tervevi kiadások	További években várható kiadások	Összesen	
	Önkormányzaton belül megvalósuló projektek									
1.	TOP-1.2.1-16-BS1-Társadalmi és környezeti szempontból fenntartható turizmusfejlesztés/Orosháza	827 722			827 722	216 163	611 559		827 722	
2.	TOP-1.4.1-16-BS1-Kisharang bölcsőde átalakítása és bővítése	311 100			311 100	123 555	187 545		311 100	
3.	TOP-2.1.2-15-BS1-Zöld város kialakítása	386 307			386 307	264 623	121 684		386 307	
4.	TOP-2.1.2-16-BS1-Zöld város kialakítása	337 710			337 710	308 897	28 813		337 710	
5.	TOP-3.1.1-16-BS1-Fenntartható települési közlekedésfejlesztés (Gyopárosfürdő)	554 813			554 813	154 970	399 843		554 813	
6.	TOP-3.1.1-16-BS1-Fenntartható települési közlekedésfejlesztés (Orosháza)	315 548			315 548	88 030	227 518		315 548	
7.	TOP-3.2.1-16-BS1-Önkormányzati épületek energetikai korszerűsítése (Ezüst Fenyő Idősek Otthona + Vadvirág Esély Klub)	76 460			76 460	0	76 460		76 460	
8.	TOP-3.2.1-16-BS1-Önkormányzati épületek energetikai korszerűsítése (6 Óvoda)	0	90 645		90 645	0	90 645	0	90 645	0

sorszám	Projekt megnevezése	Bevétel				Kiadás			
		Tervévet megelőző bevételek	Tervévi bevételek	További években várható bevételek	Összesen	Tervévet megelőző kiadások	Tervévi kiadások	További években várható kiadások	Összesen
9.	TOP-3.2.2-15-BS1-Önkormányzatok által vezérelt, a helyi adottságokhoz illeszkedő, megújuló energiaforrások kiaknázására irányuló energiaellátás megvalósítása, komplex fejlesztési programok keretében	204 007			204 007	204 007			204 007
10.	TOP-4.3.1-15-BS1-Leromlott városi területek rehabilitációja/Orosháza	346 432			346 432	11 691	334 741		346 432
11.	TOP-5.1.2-15-BS1-Helyi foglalkoztatási együttműködések	42 836			42 836	37 872	4 964		42 836
12.	TOP-5.2.1-15-BS1-A társadalmi együttműködés erősítését szolgáló helyi szintű komplex programok	42 527			42 527	35 714	6 813		42 527
13.	TOP-5.3.1-16-BS1-A helyi identitás és kohézió erősítése	38 159			38 159	29 802	8 357		38 159
14.	EFOP-3.9.2-16-Humán kapacitások fejlesztése térségi szemléletben - kedvezményezett térségek	128 760			128 760	124 691	4 069		128 760
15.	TOP_PLUSZ-1.2.1-21-BS1-Csapadékcsonk-hálózat fejlesztése	456 949			456 949	23 408	433 541		456 949
16.	TOP_PLUSZ-1.2.1-21-BS1-Orosháza, Kiss István-gödör kárelhárítási tervének elkészítése, valamint a Komposztáló telep fejlesztése	356 000			356 000	2 426	353 574		356 000
17.	TOP_PLUSZ-1.2.3-21-BS1-2022-00043 Belterületi utak fejlesztése Orosházán (Körforgalom)		455 000		455 000		50 000	405 000	455 000

ezer forintban

sorszám	Projekt megnevezése	Bevétel			Kiadás			
		Tervévet megelőző bevételek	Tervévi bevételek	További években várható bevételek	Tervévet megelőző kiadások	Tervévi kiadások	További években várható kiadások	
18.	TOP_PLUSZ-1.2.1-21-BS1-2022-00079 Orosháza - Kardoskút összekötő kerékpárút építése		754 000			50 000	704 000	754 000
19.	TOP_PLUSZ-1.2.1-21-BS1-2022-00076 Mikolay-kert megújítása, közösségi funkciók kialakítása		550 000			50 000	500 000	550 000

OROSHÁZA VÁROS ÖNKORMÁNYZATA
2023. ÉVI ENGEDÉLYEZETT LÉTSZÁMKERETEI (ÁLLÁSHELYEI)
(ÉRVÉNYES 2023. JANUÁR 1-JÉTŐL)

fő

Sorszám	INTÉZMÉNY	Szakmai létszámkeret	Intézmény-üzemeltetési létszámkeret	Engedélyezett létszámkeret összesen	Közfoglalkoztatotti létszámkeret összesen
01	Egységes Szociális Központ	140,500	59,500	200,000	0,000
	<i>Szakképzési munkaszűrődéses tanulók</i>	-	-	11,000	-
02	Justh Zsigmond Városi Könyvtár	8,000	1,000	9,000	4,000
03	Nagy Gyula Területi Múzeum	6,250	0,000	6,250	0,000
04	Napköziotthonos Óvoda	80,000	1,000	81,000	0,000
05	Orosházi Polgármesteri Hivatal	77,000	7,375	84,375	8,000
	<i>ebből:</i>				
	Köztisztviselői törvény hatálya alá tartozók	77,000	0,000	77,000	0,000
	Munka törvénykönyv alapján foglalkoztatottak		7,375	7,375	0,000
06	INTÉZMÉNYEK ÖSSZESEN (01+...+06):	311,750	68,875	391,625	12,000
07	ÖNKORMÁNYZAT ÖSSZESEN:	17,000	0,000	17,000	68,000
	<i>ebből:</i>				
	Közalkalmazottak	6,000	0,000	6,000	0,000
	Munka törvénykönyv alapján foglalkoztatottak	7,000	0,000	7,000	0,000
	Pályázatokban foglalkoztatottak	1,000	0,000	1,000	0,000
	Egészségügyi szolgálati jogviszony	3,000	0,000	3,000	0,000
08	ÖNKORMÁNYZAT MINDÖSSZESEN (07+08):	328,750	68,875	408,625	80,000

OROSHÁZA VÁROS ÖNKORMÁNYZATA
2023. ÉVI ENGEDÉLYEZETT LÉTSZÁMKERETEI (ÁLLÁSHELYEI)
(ÉRVÉNYES 2023. JÚNIUS 1-JÉTŐL)

fő

Sorszám	INTÉZMÉNY	Szakmai létszámkeret	Intézmény-üzemeltetési létszámkeret	Engedélyezett létszámkeret összesen	Közfoglalkoztatotti létszámkeret összesen
01	Egységes Szociális Központ	140,500	59,500	200,000	0,000
	<i>Szakképzési munkaszűrődéses tanulók</i>	-	-	11,000	-
02	Justh Zsigmond Városi Könyvtár	8,000	1,000	9,000	4,000
03	Nagy Gyula Területi Múzeum	6,250	0,000	6,250	1,000
04	Napköziotthonos Óvoda	80,000	1,000	81,000	0,000
05	Orosházi Polgármesteri Hivatal	77,000	7,375	84,375	10,000
	<i>ebből:</i>				
	Köztisztviselői törvény hatálya alá tartozók	77,000	0,000	77,000	0,000
	Munka törvénykönyv alapján foglalkoztatottak		7,375	7,375	0,000
06	INTÉZMÉNYEK ÖSSZESEN (01+...+06):	311,750	68,875	391,625	15,000
07	ÖNKORMÁNYZAT ÖSSZESEN:	16,000	0,000	16,000	70,000
	<i>ebből:</i>				
	Közalkalmazottak	6,000	0,000	6,000	0,000
	Munka törvénykönyv alapján foglalkoztatottak	7,000	0,000	7,000	0,000
	Pályázatokban foglalkoztatottak	1,000	0,000	1,000	0,000
	Egészségügyi szolgálati jogviszony	2,000	0,000	2,000	0,000
08	ÖNKORMÁNYZAT MINDÖSSZESEN (07+08):	327,750	68,875	407,625	85,000

OROSHÁZA VÁROS ÖNKORMÁNYZATA
2023. ÉVI ENGEDÉLYEZETT LÉTSZÁMKERETEI (ÁLLÁSHELYEI)
(ÉRVÉNYES 2023. JÚLIUS 1-JÉTŐL)

fő

Sorszám	INTÉZMÉNY	Szakmai létszámkeret	Intézmény-üzemeltetési létszámkeret	Engedélyezett létszámkeret összesen	Közfoglalkoztatotti létszámkeret összesen
01	Egységes Szociális Központ	140,500	59,500	200,000	0,000
	<i>Szakképzési munkasztrődéses tanulók</i>	-	-	11,000	-
02	Justh Zsigmond Városi Könyvtár	8,000	1,000	9,000	4,000
03	Nagy Gyula Területi Múzeum	6,250	0,000	6,250	1,000
04	Napköziotthonos Óvoda	80,000	1,000	81,000	0,000
05	Orosházi Polgármesteri Hivatal	77,000	7,375	84,375	10,000
	<i>ebből:</i>				
	Köztisztviselői törvény hatálya alá tartozók	77,000	0,000	77,000	0,000
	Munka törvénykönyv alapján foglalkoztatottak		7,375	7,375	0,000
06	INTÉZMÉNYEK ÖSSZESEN (01+...+06):	311,750	68,875	391,625	15,000
07	ÖNKORMÁNYZAT ÖSSZESEN:	14,000	0,000	14,000	70,000
	<i>ebből:</i>				
	Közalkalmazottak	6,000	0,000	6,000	0,000
	Munka törvénykönyv alapján foglalkoztatottak	7,000	0,000	7,000	0,000
	Pályázatokban foglalkoztatottak	1,000	0,000	1,000	0,000
	Egészségügyi szolgálati jogviszony	0,000	0,000	0,000	0,000
08	ÖNKORMÁNYZAT MINDÖSSZESEN (07+08):	325,750	68,875	405,625	85,000

OROSHÁZA VÁROS ÖNKORMÁNYZATA
2023. ÉVI ENGEDÉLYEZETT LÉTSZÁMKERETEI (ÁLLÁSHELYEI)
(ÉRVÉNYES 2023. SZEPTEMBER 1-JÉTŐL)

fő

Sorszám	INTÉZMÉNY	Szakmai létszámkeret	Intézmény-üzemeltetési létszámkeret	Engedélyezett létszámkeret összesen	Közfoglalkoztatotti létszámkeret összesen
01	Egységes Szociális Központ	140,500	59,500	200,000	0,000
	<i>Szakképzési munkasztrődéses tanulók</i>	-	-	11,000	-
02	Justh Zsigmond Városi Könyvtár	8,000	1,000	9,000	4,000
03	Nagy Gyula Területi Múzeum	6,250	0,000	6,250	1,000
04	Napköziotthonos Óvoda	81,000	1,000	82,000	0,000
05	Orosházi Polgármesteri Hivatal	77,000	7,375	84,375	10,000
	<i>ebből:</i>				
	Köztisztviselői törvény hatálya alá tartozók	77,000	0,000	77,000	0,000
	Munka törvénykönyv alapján foglalkoztatottak		7,375	7,375	0,000
06	INTÉZMÉNYEK ÖSSZESEN (01+...+06):	312,750	68,875	392,625	15,000
07	ÖNKORMÁNYZAT ÖSSZESEN:	14,000	0,000	14,000	70,000
	<i>ebből:</i>				
	Közalkalmazottak	6,000	0,000	6,000	0,000
	Munka törvénykönyv alapján foglalkoztatottak	7,000	0,000	7,000	0,000
	Pályázatokban foglalkoztatottak	1,000	0,000	1,000	0,000
	Egészségügyi szolgálati jogviszony	0,000	0,000	0,000	0,000
08	ÖNKORMÁNYZAT MINDÖSSZESEN (07+08):	326,750	68,875	406,625	85,000

Tisztelt Képviselő-testület!

Orosháza Város Önkormányzat Képviselő-testülete 2/2023. (II.15.) önkormányzati rendeletével fogadta el 2023. évi költségvetését.

A rendelet módosítását a 2023. év első félévében bekövetkezett változások, az eddigi képviselő-testületi döntések, valamint a források biztosítását igénylő tételek módosítása indokolja.

A költségvetési rendelet és mellékletei struktúrájában a módosítások átvezetésre és érvényesítésre kerültek.

A módosítás eredményeként az önkormányzati költségvetés főösszege 10.065.194 ezer Ft-ról 10.718.434 ezer Ft-ra növekedett.

BEVÉTELEK:

A 653.240 ezer Ft-os növekedést az alábbi kiemelt előirányzatok változása okozta:

Működési bevételek	38.439 ezer Ft
Közhatalmi bevételek	105.000 ezer Ft
Működési támogatások	346.748 ezer Ft
Finanszírozási bevételek	163.053 ezer Ft

A.) MŰKÖDÉSI BEVÉTELEK

Az Egységes Szociális Központ esetében 23.919 ezer Ft saját hatáskörű előirányzat emelése történt, a belépési hozzájárulás felhasználható összegével egyezően, melyet a meglévő eszközállomány cseréjére, pótlására kíván fordítani.

A Nagy Gyula Területi Múzeumnál korábbi évben kifizetett közüzemi díj visszatérülése 4.520 ezer Ft, visszaigényelhető ÁFA 10.000 ezer Ft összegben növelte a kiemelt előirányzatot.

B.) KÖZHATALMI BEVÉTELEK

A 2023. május 31-ig beérkezett iparüzési adóbevallások feldolgozása során az adónem várható teljesítése az eredeti előirányzathoz képest 105.000 ezer Ft-tal magasabb összegben prognosztizálható.

C.) MŰKÖDÉSI CÉLÚ TÁMOGATÁSOK ÁLLAMHÁZTARTÁSON BELÜLRŐL

a., Intézmények működési célú támogatásai

A közfoglalkoztatotti programok bértámogatása a Justh Zsigmond Városi Könyvtár tekintetében 5.373 ezer Ft, a Nagy Gyula Területi Múzeum esetében 1.036 ezer Ft növekedést eredményezett.

b., Önkormányzat működési célú támogatásai

A 2023. január-június hónapokra vonatkozó szociális ágazati pótlékként 87.931 ezer Ft, a szociális ágazatban dolgozók részére egészségügyi kiegészítő pótlékként 7.542

ezer Ft növekedést tartalmaz az előterjesztés, mely az intézmények részére intézményfinanszírozásként került átvezetésre.

Fejlesztő foglalkoztatás támogatásaként 15.983 ezer Ft került beemelésre, mely intézményfinanszírozásként az Egységes Szociális Központnál jelenik meg.

A Kormány a 2023. évi központi bérintézkedések támogatása keretében 184.377 ezer Ft többlet költségvetési támogatásban részesített önkormányzatunkat.

A 2022. évi beszámoló alapján, a normatív támogatások felülvizsgálata eredményeként 30.094 ezer Ft póttámogatás érkezett.

Az ukrán háború elől menekültek támogatására a 104/2022 (III.12.) Kormányrendelet alapján 9.926 ezer Ft további támogatásban részesült az Önkormányzat.

A NEAK 4.486 ezer Ft többlettámogatást nyújtott az Önkormányzatnak a 2 háziorvosi körzet ellátásához.

D.) FINANSZÍROZÁSI BEVÉTELEK

belső működési és felhalmozási célú finanszírozási bevételek (költségvetési maradvány, megelőlegezés)

Maradvány igénybevételeként 162.286 ezer Ft került beemelésre:

- Intézmények esetében : 104.893 ezer Ft
- Önkormányzat esetében : 57.393 ezer Ft

A közfoglalkoztatási támogatáshoz kapcsolódó megelőlegezés címén 767 ezer Ft került beemelésre.

KIADÁSOK:

Az Önkormányzat kiadási előirányzata emelése 278.120 ezer Ft-tal, az intézményeké 375.120 ezer Ft-tal növelte a költségvetés főösszegét. A módosítások az alábbi változásokat eredményezték a kiemelt előirányzatokon:

Megnevezés	adatok ezer Ft-ban		
	Intézmények	Önkormányzat	Összesen
01. Személyi juttatások és járulékok	149 346	31 190	180 536
02. Dologi kiadások	156 141	173 137	329 278
03. Ellátottak pénzbeli juttatásai	0	-500	-500
04. Működési célú támogatások	7	69 199	69 206
05. Tartalékok (működési)	0	-93 217	-93 217
06. Működési kiadások összesen (01+...+05):	305 494	179 809	485 303
07. Beruházások	33 626	49 153	82 779
08. Felújítások	36 000	48 391	84 391
09. Felhalmozási célú támogatások	0	0	0
10. Tartalékok (felhalmozási)	0	0	0
11. Felhalmozási kiadások összesen (07+...+10):	69 626	97 544	167 170

12. Finanszírozási kiadások:	0	767	767
13. Kiadások mindösszesen (06+11+12):	375 120	278 120	653 240

A) SZEMÉLYI JUTTATÁSOK ÉS MUNKAADÓKAT TERHELŐ JÁRULÉKOK

Az Önkormányzat személyi juttatások és járulékok előirányzat növekedését nagyrészt a háziorvosi körzet feladatellátása költségeinek átcsoportosítása okozta (16.487 ezer Ft), további növekedést indukált a Gyopárosra közlekedő kisbusz ráfordításai közötti átcsoportosítás (2.750 ezer Ft), valamint korábban szolgáltatásvásárlással ellátni kívánt feladat megbízási szerződéssel való ellátása.

Az intézményeknél a személyi juttatások és a munkaadókat terhelő adók, járulékok előirányzat növekedése a központi költségvetés támogatásából, a személyi kifizetések tartalékba vont részéből (jubileumi jutalom, felmentési idő), a pályázati források személyi juttatásokra fordított összegéből, illetve a saját hatáskörű előirányzatok módosításából az alábbiak szerint alakul: az Egységes Szociális Központnál 102.607 ezer Ft, a Justh Zsigmond Városi Könyvtárnál 10.554 ezer Ft, a Nagy Gyula Területi Múzeumnál 8.541 ezer Ft, a Napköziotthonos Óvodánál 15.101 ezer Ft, az Orosházi Polgármesteri Hivatalnál 12.543 ezer Ft.

B) DOLOGI KIADÁSOK

Az Intézményeknél a dologi kiadások előirányzat 156.141 ezer Ft-tal emelkedett, mely a fejlesztő foglalkoztatásra biztosított támogatásból, a maradvány igénybevételeből, illetve a kapott támogatás összegéből adódik.

Az Önkormányzatnál 173.137 ezer Ft-os dologi növekmény keletkezett, elsősorban a maradvány igénybevételeből (57.393 ezer Ft) illetve a kapott támogatás dologi kiadásokra fordított összegéből. A legnagyobb növekedés 95.000 ezer Ft a naptáras közvilágításra került elszámolásra, illetve a gázdíjak, közjegyzői díjak, informatikai programkövetés, ingatlanok karbantartási költségei, pályázati díjak, szúnyoggyérítés sorok előirányzata is megemelésére került. Az Uzsoki utca óvoda kerítésének karbantartására fordított összeg (3.658 ezer Ft) is itt jelenik meg.

C) MŰKÖDÉSI CÉLÚ TÁMOGATÁSOK ÉS PÉNZESZKÖZÁTADÁSOK

A működési célú támogatások előirányzata az Önkormányzatnál 69.199 ezer Ft-tal emelkedett. A helyi közösségi közlekedés sor 2022. évi beszámolója alapján fizetendő összeg, és a 2023. évi várható költségek fedezetére szolgáló összeg is itt került elszámolásra 25.387 ezer Ft összegben. A Lovas Egyesület számára elkülönített 2.500 ezer Ft (Szent István napi Hagyományos Lóverseny rendezvény megtartására) összegből, a Rock Klub nyári rendezvénysorozatára fedezetet nyújtó 700 ezer Ft-ból, illetve a gazdasági események számviteli besorolása változása miatti korrekciókból tevődik össze.

D) BERUHÁZÁS

A beruházási kiadások előirányzatának alakulását részletesen a 4. melléklet tartalmazza.

Az intézmények beruházási előirányzata csak az Egységes Szociális Központnál emelkedett 33.626 ezer Ft-tal, mely a maradvány igénybevételeből, illetve a belépési hozzájárulás saját határhörű beemeléséből adódik. Az intézmény az idösek otthonaiban lévő eszközállomány cseréjét és pótlását tervezi.

Az Önkormányzat beruházási előirányzatát 49.153 ezer Ft-tal növelték a korábbi Képvisező-testületi döntések, áthúzódó tételek, illetve a kiemelt előirányzatra történő átcsoportosítások összegét tartalmazza.

Az Egységes Szociális Központ kormányhivatali szakhatóság általi követelmények teljesítése 3.117 Ft, a Teréz utca 14. Platán Idösek Otthona kazánház felújítása 18.669 ezer Ft, a Platán Idösek Otthona gázvezeték kiváltása 6.076 ezer Ft többletforrást igényel.

Informatikai fejlesztésre 10.000 ezer Ft kerül elkülönítésre.

A Re-Glass Kft a benyújtott kérelme alapján önkormányzati utat újítana fel 43 millió Ft-ból, melyhez a cég biztosítja az üveget, ezekhez kéri az Önkormányzat támogatását 10.000 ezer Ft összegben, így az előirányzathoz a fedezetet biztosítja.

E) FELÚJÍTÁS

A Nagy Gyula Területi Múzeumnál nettó 36.000 ezer Ft felújítási kiadás szerepel, mely az előzetes árajánlatok alapján a tető cseréjére, azbesztmentesítésére nyújt fedezetet. Ennek megvalósítása elengedhetetlen, mivel az épület beázik, ezzel veszélyeztetve a most pályázati összegből elkészült állandó kiállítást, illetve az azbeszt egészségkárosító hatása kimutatott. Itt szerepel a korábbi Képvisező-testületi ülésnek megfelelően 44.774 ezer Ft az Ady E. utcai önkormányzati lakások felújítására. A TOP-3.2.1-16 Energetika szociális ellátás pályázat többletköltsége 3.252 ezer Ft összegben is itt kerül elszámolásra, illetve 365 ezer Ft a dologi kiadásokról került átcsoportosításra az ingatlan vagyron karbantartásról.

F) TARTALÉKOK

A személyi jellegű kifizetések tartalékba vont része 12.999 ezer Ft-tal csökkentette a céltartalék összegét.

A vis maior keret 5.000 ezer Ft összege felhasználásra került, a Kiss Ernő utcai orvosi rendelő hibrid kazán átalakítására, üzemképessé tételére (350 ezer Ft), a Nagy Gyula Területi Múzeum leomló tűzfalának helyreállítási költségére 1.500 ezer Ft összegben, illetve az Egységes Szociális Központ kilyukadt gázvezetékének kiváltására ezen keretből 3.150 ezer Ft került elszámolásra. Mindhárom esetben azonnali hibaelhárításra volt szükség.

A lekötött tartalékból korábbi Képvisező-testületi ülésnek megfelelően 44.774 ezer Ft került átcsoportosításra az Ady E. utcai önkormányzati lakások felújítására.

Az általános tartalék előirányzatát a korábbi Képvisező-testületi döntések 30.444 ezer Ft-tal csökkentették, Mészáros Egyesület támogatás (445 ezer Ft), temető fenntartás és üzemeltetés 3.250 ezer Ft, TOP-3.2.1-16 Energetika szociális ellátás pályázat többletköltsége (3.252 ezer Ft), RRF-1.1.2-2021 Bölcsődei nevelés fejlesztés pályázat előkészítése (8.400 ezer Ft), helyi közösségi közlekedés 2022. évi kompenzációja

(12.171 ezer Ft) illetve a Platán idősök Otthona gázvezeték kiváltásának vis maior keretből nem finanszírozott része.

G) FINANSZÍROZÁSI KIADÁS

767 ezer Ft összegben a közfoglalkoztatási megelőlegezés kerül elszámolásra.

AZ ÖNKORMÁNYZATNÁL FOGLALKOZTATOTTAK LÉTSZÁMA:

Az egészségügyi szolgálati jogviszonyban foglalkoztatott létszámkeret 2023. június 1-
el 1 fővel, majd július 1-
el további 2 fővel nullára csökken, mivel a háziorvosi körzetek feladatait már nem az Önkormányzat látja el.

2023. szeptember 1. napjától a Napköziotthonos Óvoda szakmai létszámkerete 1 fővel nő, óvodai titkár foglalkoztatására kerül sor.

A Nagy Gyula Területi Múzeumban (1 fő) és a Polgármesteri Hivatalban (2 fő) nőtt a közfoglalkoztatottak létszáma.

Előzetes hatásvizsgálat:

- 1. Társadalmi, gazdasági és költségvetési hatások:*
Nincsenek, tekintettel arra, hogy az önkormányzati rendelettervezet a maradványok igénybevételét, az állami támogatások és pályázati támogatások átvezetését tartalmazza.
- 2. Környezeti és egészségi következmények.*
Környezeti és egészségi következmények nincsenek.
- 3. Adminisztratív terheket befolyásoló hatások:*
Adminisztratív terheket befolyásoló hatások nincsenek.
- 4. A rendelet megalkotásának szükségessége, elmaradásának várható következményei:*
Az energiaválság hatásainak mérséklése, valamint a költségvetés hosszú-távú egyensúlyának fenntartása érdekében szükséges a változások költségvetési rendeletben való átvezetése, a hatályos önkormányzati rendelet módosítása.
A rendeletmódosítás elmulasztása hátrányos következményekkel járna, mivel így nem lenne lehetőség a veszélyhelyzetet követő időszak követelményeinek való megfelelésre.
- 5. A rendelet alkalmazásához szükséges személyi, szervezeti, tárgyi és pénzügyi feltételek:*
A személyi, szervezeti, tárgyi és pénzügyi feltételek rendelkezésre állnak.

A jogalkotásról szóló 2010. évi CXXX. törvény 18. §-a alapján a jogszabály tervezetéhez a jogszabály előkészítője indokolást csatol, mely indokolás nyilvánosságát jogszabályban meghatározottak szerint kell biztosítani.

A Magyar Közlöny kiadásáról, valamint a jogszabály kihirdetése során történő és a közjogi szervezetszabályozó eszköz közzététele során történő megjelöléséről szóló

5/2020. (III. 13.) IM rendelet (a továbbiakban: IM rendelet) 20. §-a értelmében - az IM rendelet 21. §-a szerinti kivételek alkalmazásán kívül - az adott jogszabály tervezetéhez tartozó indokolást közzé kell tenni a Nemzeti Jogszabálytárban.

A központi költségvetésről szóló törvény, annak módosítása és a központi költségvetés végrehajtásáról szóló törvény tervezetéhez tartozó indokolást nem kell közzétenni.

Az önkormányzati rendelet tervezetéhez tartozó indokolást - a jogszabály előkészítőjének az indokolásban kifejtett, erre vonatkozó álláspontja alapján - nem kell közzétenni, ha a jogszabály

- a) jelentős társadalmi, gazdasági, költségvetési hatása, környezeti és egészségi következménye, adminisztratív terheket befolyásoló hatása nem kimutatható, illetve
- b) technikai vagy végrehajtási jellegű.

A leírtakra tekintettel jelen önkormányzati módosító rendelet vonatkozásában **nem tartom szükségesnek a kihirdetésre kerülő önkormányzati rendelethez csatolt indokolásnak a Nemzeti Jogszabálytárban való közzétételét.**

Tisztelt Képviselő-testület!

Az előzőekben részletesen ismertetett változások alapján kérem a költségvetés módosításának megvitatását a rendelet megalkotását!

Orosháza, 2023. június 22.

Készítette:

Dr. Burai Mihály
jegyző

Beterjesztette:

Dávid Zoltán
polgármester

TÁJÉKOZTATÓ TÁBLÁK

1. tájékoztató tábla
2. tájékoztató tábla
3. tájékoztató tábla

Bevételek részletezése 2023. évben

Orosháza Város Önkormányzata működési kiadásai 2023. évben

Orosháza Város Önkormányzata 2023. évi összesített intézményfinanszírozási adatai

OROSHÁZA VÁROS ÖNKORMÁNYZATA
BEVÉTELEINEK RÉSZLETEZÉSE 2023 ÉVEKBEN

ezer forintban

MEGNEVEZÉS	Sorszám	2023. évi eredeti előirányzat MIND- ÖSSZESEN	Változás mértéke az eredeti előirányzath oz képest (+/-)	2023. évi I. módosított előirányzat ÖNKÉNTES FELADAT	2023. évi I. módosított előirányzat KÖTELEZŐ FELADAT	2023. évi I. módosított előirányzat MIND- ÖSSZESEN
I. fejezet: Önkormányzati intézmények működési bevételei	01	440 057	149 741	410 481	179 317	589 798
I. fejezet: Önkormányzati intézmények felhalmozási bevételei	02	0	0	0	0	0
II. fejezet: Önkormányzat működési és felhalmozási bevételei (04+05+06+12+17+22+29+34+38+41+42+50+53+54)	03	9 625 137	503 499	4 223 156	5 905 480	10 128 636
<i>Önkormányzat tevékenységével kapcsolatos bevételek</i>	04	110 379	0	0	110 379	110 379
<i>ÁFA visszatérülés adóhatóságtól</i>	05	25 000	0	0	25 000	25 000
<i>Vagyongazdálkodásból származó bérleti díjbevételek (07+...+12)</i>	06	219 087	0	0	219 087	219 087
– Lakbérek	07	45 000	0	0	45 000	45 000
– Egyéb (ingatlan-) bérleti díjak	08	140 000	0	0	140 000	140 000
– Vásárcsarnok és piac bérleti díjbevételei	09	12 700	0	0	12 700	12 700
– Vagyon hasznosítása Alföldvíz Zrt-vel kötött szerződés alapján	10	0	0	0	0	0
– Egyéb vagyon hasznosítása	11	21 387	0	0	21 387	21 387
<i>Lakosságtól és különféle szervektől származó bevételek összesen (13+...+18+25)</i>	12	262 146	20 469	104 965	177 650	282 615
– Közterülethasználati díj	13	5 000	0	0	5 000	5 000
– Kamatbevétel	14	40 000	0	0	40 000	40 000
– Környezetvédelmi bírság (=Helyi környezetvédelmi feladatok támogatása)	15	1 000	0	0	1 000	1 000
– Mezőri járulékból származó bevételek	16	14 500	0	14 500	0	14 500
– Fejlesztési célú pénzeszközátvételek (18+...+21)	17	0	0	0	0	0
a. Dankó utcai védőerdő telepítése	18	0	0	0	0	0
b. TOP pályázatok felhalmozási bevételei	19	0	0	0	0	0
c. Foglalkoztatás támogatásai	20	0	0	0	0	0
f. Egyéb felhalmozási célra átvett pénzeszközök	21	0	0	0	0	0
– Működési célú pénzeszközátvételek (23+...+28)	22	201 646	20 469	90 465	131 650	222 115
a. Iskolaegészségügyi és háziorvosi szolgálathoz (OEP)	23	23 840	4 486	0	28 326	28 326
b. Központi bérintézkedések állami támogatásához	24	0	0	0	0	0
c. Mezei Őrszolgálat támogatása	25	6 480	0	0	6 480	6 480
d. Foglalkoztatás támogatásai	26	57 496	15 983	0	73 479	73 479
e. TOP pályázatok működési bevételei	27	90 465	0	90 465	0	90 465
f. Egyéb működési célra átvett pénzeszközök	28	23 365	0	0	23 365	23 365
<i>Helyi adókból származó bevételek (30+...+32)</i>	29	2 120 000	105 000	350 000	1 875 000	2 225 000
– Építményadó	30	235 000	0	0	235 000	235 000
– Iparüzési adó	31	1 860 000	105 000	350 000	1 615 000	1 965 000
– Idegenforgalmi adó	32	20 000	0	0	20 000	20 000
– Pótlékok, bírságok (egyéb adók, díjak)	33	5 000	0	0	5 000	5 000
<i>Állami támogatásokból származó bevételek (35+...+37)</i>	34	2 362 349	319 870	431 205	2 251 014	2 682 219
– Normatív állami hozzájárulások, támogatások	35	2 362 349	319 870	431 205	2 251 014	2 682 219
– Központosított előirányzatok	36	0	0	0	0	0
– Egyéb központi támogatások	37	0	0	0	0	0
<i>Ingatlanértékesítésből származó bevételek (39+40)</i>	38	116 200	0	0	116 200	116 200
– Önkormányzati lakások értékesítése	39	0	0	0	0	0
– Egyéb helyiségek, ingatlanok értékesítése	40	116 200	0	0	116 200	116 200
<i>Értékesítésből származó bevételek (41)</i>	41	0	0	0	0	0
<i>Hitelműveletek bevételei (43+...+49)</i>	42	593 112	0	143 112	450 000	593 112
– Folyószámla hitelfelvétel	43	450 000	0	0	450 000	450 000
– Fejlesztési hitelfelvétel (2019)	44	0	0	0	0	0
– Fejlesztési hitelfelvétel (2020)	45	0	0	0	0	0
– Fejlesztési hitelfelvétel (2021)	46	0	0	0	0	0
ebből fejlesztési hitelfelvétel (2021/I)	47	0	0	0	0	0
ebből fejlesztési hitelfelvétel (2021/II)	48	0	0	0	0	0
– Fejlesztési hitelfelvétel (2022)	49	143 112	0	143 112	0	143 112
<i>Önkormányzat maradványa (51+52)</i>	50	3 816 864	57 393	3 193 874	680 383	3 874 257
– Működési célú maradvány	51	1 356 882	57 393	733 892	680 383	1 414 275
– Felhalmozási célú maradvány	52	2 459 982	0	2 459 982	0	2 459 982
<i>Értékpapírműveletek bevételei (53)</i>	53	0	0	0	0	0
<i>Egyéb finanszírozási bevételek (54)</i>	54	0	767	0	767	767
BEVÉTELI FORRÁSOK ÖSSZESEN (01+02+03):	55	10 065 194	653 240	4 633 637	6 084 797	10 718 434

OROSHÁZA VÁROS ÖNKORMÁNYZATA
BEVÉTELEINEK RÉSZLETEZÉSE 2023 ÉVEKBEN

ezer forintban

MEGNEVEZÉS	Sorszám	2023. évi eredeti előirányzat MIND- ÖSSZESEN	Változás mértéke az eredeti előirányzath oz képest (+/-)	2023. évi I. módosított előirányzat ÖNKÉNTES FELADAT	2023. évi I. módosított előirányzat KÖTELEZŐ FELADAT	2023. évi I. módosított előirányzat MIND- ÖSSZESEN
I. fejezet: Önkormányzati intézmények működési bevételei	01	440 057	149 741	410 481	179 317	589 798
I. fejezet: Önkormányzati intézmények felhalmozási bevételei	02	0	0	0	0	0
II. fejezet: Önkormányzat működési és felhalmozási bevételei (04+05+06+12+17+22+29+34+38+41+42+50+53+54)	03	9 625 137	503 499	4 223 156	5 905 480	10 128 636
<i>Önkormányzat tevékenységével kapcsolatos bevételek</i>	04	110 379	0	0	110 379	110 379
<i>ÁFA visszatérülés adóhatóságtól</i>	05	25 000	0	0	25 000	25 000
<i>Vagyongazdálkodásból származó bérleti díjbevételek (07+...+12)</i>	06	219 087	0	0	219 087	219 087
– Lakbérek	07	45 000	0	0	45 000	45 000
– Egyéb (ingatlan-) bérleti díjak	08	140 000	0	0	140 000	140 000
– Vásárcsarnok és piac bérleti díjbevételei	09	12 700	0	0	12 700	12 700
– Vagyon hasznosítása Alföldvíz Zrt-vel kötött szerződés alapján	10	0	0	0	0	0
– Egyéb vagyon hasznosítása	11	21 387	0	0	21 387	21 387
<i>Lakosságtól és különféle szervektől származó bevételek összesen (13+...+18+25)</i>	12	262 146	20 469	104 965	177 650	282 615
– Közterülethasználati díj	13	5 000	0	0	5 000	5 000
– Kamatbevétel	14	40 000	0	0	40 000	40 000
– Környezetvédelmi bírság (=Helyi környezetvédelmi feladatok támogatása)	15	1 000	0	0	1 000	1 000
– Mezőri járulékból származó bevételek	16	14 500	0	14 500	0	14 500
– Fejlesztési célú pénzeszközátvételek (18+...+21)	17	0	0	0	0	0
a. Dankó utcai védőerdő telepítése	18	0	0	0	0	0
b. TOP pályázatok felhalmozási bevételei	19	0	0	0	0	0
c. Foglalkoztatás támogatásai	20	0	0	0	0	0
f. Egyéb felhalmozási célra átvett pénzeszközök	21	0	0	0	0	0
– Működési célú pénzeszközátvételek (23+...+28)	22	201 646	20 469	90 465	131 650	222 115
a. Iskolaegészségügyi és háziorvosi szolgálathoz (OEP)	23	23 840	4 486	0	28 326	28 326
b. Központi bérintézkedések állami támogatásához	24	0	0	0	0	0
c. Mezei Őrszolgálat támogatása	25	6 480	0	0	6 480	6 480
d. Foglalkoztatás támogatásai	26	57 496	15 983	0	73 479	73 479
e. TOP pályázatok működési bevételei	27	90 465	0	90 465	0	90 465
f. Egyéb működési célra átvett pénzeszközök	28	23 365	0	0	23 365	23 365
<i>Helyi adókból származó bevételek (30+...+32)</i>	29	2 120 000	105 000	350 000	1 875 000	2 225 000
– Építményadó	30	235 000	0	0	235 000	235 000
– Iparüzési adó	31	1 860 000	105 000	350 000	1 615 000	1 965 000
– Idegenforgalmi adó	32	20 000	0	0	20 000	20 000
– Pótlékok, bírságok (egyéb adók, díjak)	33	5 000	0	0	5 000	5 000
<i>Állami támogatásokból származó bevételek (35+...+37)</i>	34	2 362 349	319 870	431 205	2 251 014	2 682 219
– Normatív állami hozzájárulások, támogatások	35	2 362 349	319 870	431 205	2 251 014	2 682 219
– Központosított előirányzatok	36	0	0	0	0	0
– Egyéb központi támogatások	37	0	0	0	0	0
<i>Ingtanértékesítésből származó bevételek (39+40)</i>	38	116 200	0	0	116 200	116 200
– Önkormányzati lakások értékesítése	39	0	0	0	0	0
– Egyéb helyiségek, ingatlanok értékesítése	40	116 200	0	0	116 200	116 200
<i>Értékesítésből származó bevételek (41)</i>	41	0	0	0	0	0
<i>Hitelműveletek bevételei (43+...+49)</i>	42	593 112	0	143 112	450 000	593 112
– Folyószámla hitelfelvétel	43	450 000	0	0	450 000	450 000
– Fejlesztési hitelfelvétel (2019)	44	0	0	0	0	0
– Fejlesztési hitelfelvétel (2020)	45	0	0	0	0	0
– Fejlesztési hitelfelvétel (2021)	46	0	0	0	0	0
ebből fejlesztési hitelfelvétel (2021/I)	47	0	0	0	0	0
ebből fejlesztési hitelfelvétel (2021/II)	48	0	0	0	0	0
– Fejlesztési hitelfelvétel (2022)	49	143 112	0	143 112	0	143 112
<i>Önkormányzat maradványa (51+52)</i>	50	3 816 864	57 393	3 193 874	680 383	3 874 257
– Működési célú maradvány	51	1 356 882	57 393	733 892	680 383	1 414 275
– Felhalmozási célú maradvány	52	2 459 982	0	2 459 982	0	2 459 982
<i>Értékpapírműveletek bevételei (53)</i>	53	0	0	0	0	0
<i>Egyéb finanszírozási bevételek (54)</i>	54	0	767	0	767	767
BEVÉTELI FORRÁSOK ÖSSZESEN (01+02+03):	55	10 065 194	653 240	4 633 637	6 084 797	10 718 434

OROSHÁZA VÁROS ÖNKORMÁNYZATA MŰKÖDÉSI KIADÁSAI 2023. ÉVBEN

ezer forintban

Sorszám	MEGNEVEZÉS	2023. évi eredeti előirányzat MINDÖSSZESEN	2023. évi I. módosított előirányzat ÖNKÉNTES FELADAT	2023. évi I. módosított előirányzat KÖTELEZŐ FELADAT	2023. évi I. módosított előirányzat MINDÖSSZESEN
1	2	6	4	5	6
I. Általános közszolgáltatások					
1.	Polgármester, alpolgármester illetménye, egyéb kifizetések	44 286	0	44 286	44 286
2.	Önkormányzati képviselők tiszte díja	40 471	0	40 471	40 471
3.	Egyéb dolgozók személyi kiadásai	27 570	27 570	0	27 570
4.	Megbízási díjak	12 255	4 410	7 845	12 255
5.	Cafeteria-keret	1 200	0	1 200	1 200
6.	Reprezentációs kiadások	4 000	4 000	0	4 000
7.	Munkaadókat terhelő adók, járulékok	16 710	5 356	11 354	16 710
8.	Nem adatátviteli célú távközlési (telefon) díjak	750	0	750	750
9.	Adatátviteli célú távközlési (internet) díjak	3 000	0	3 000	3 000
10.	Számítástechnikai programkövetés	6 137	0	9 187	9 187
11.	Számítástechnikai egyéb szolgáltatások és segédanyagok beszerzése	1 704	0	1 704	1 704
12.	Önkormányzati biztosítási díjak	14 000	0	14 000	14 000
13.	Egyéb kiadások (önkormányzati, ill. szakmai szövetségek tagdíja)	235	235	0	235
14.	Orosházi Kistérségi Társulás részére adott tagdíj	26 470	0	26 470	26 470
15.	Önkormányzati tevékenységhez kapcsolódó kiadások	15 200	0	15 613	15 613
16.	Közjegyzői fizetési meghagyásos eljárás kiadásai, perköltség, végrehajtási díj	17 725	0	21 725	21 725
17.	ÁFA befizetés adóhatóság felé	132 183	107 183	25 000	132 183
	<i>ebből: TOP_Plusz-1.2.1-21 Csapadékcatorna-hálózat fejlesztése</i>	<i>82 828</i>	<i>82 828</i>	<i>0</i>	<i>82 828</i>
	<i>ebből: TOP-2.1.2 Zöldváros I. ütem</i>	<i>24 355</i>	<i>24 355</i>	<i>0</i>	<i>24 355</i>
	<i>ebből: Vagyon hasznosítása Alföldvíz Zrt.</i>	<i>0</i>	<i>0</i>	<i>0</i>	<i>0</i>
	<i>ebből: Egyéb</i>	<i>25 000</i>	<i>0</i>	<i>25 000</i>	<i>25 000</i>
18.	Felhalmozási hitelhez kapcsolódó kamatkidadások, banki költségek	114 400	0	114 400	114 400
19.	Kamatkiadások és banki költségek, bankgarancia díjak	10 481	0	10 481	10 481
20.	Önkormányzati közbeszerzési eljárások (szerződés szerint)	9 000	9 000	0	9 000
21.	Lakás és ingatlangazdálkodás (VÜRT szerződés)	92 877	0	92 877	92 877
22.	Önkormányzati ingatlan és ingó vagyon karbantartása	39 474	0	69 233	69 233
23.	Életveszélyes ingatlanok felújítása	0	0	0	0
24.	Önkormányzat saját halottainak temetési költsége	0	0	0	0
25.	Értékbecslések	500	0	1 700	1 700
26.	Geodéziai munkák (területmegosztás, előkészítés)	3 500	0	3 500	3 500
27.	Földhivatali díjak	400	0	400	400
28.	Eljárási díjak	2 000	0	2 000	2 000
29.	Hatósági engedélyezés és műszaki előkészítési munkák	500	0	500	500
30.	Önkormányzati épületek GMBF szerinti felülvizsgálata	1 200	0	1 200	1 200
31.	Önkormányzati ingatlanok közüzemi díjai (villamos energia)	18 737	0	18 737	18 737
32.	Pályázatokhoz kapcsolódó eljárási díjak, tanulmányok, kiadások	20 113	0	33 048	33 048
33.	Tulajdoni lapok lekérdezése TAKARNET program segítségével	200	0	200	200
34.	Temetőfenntartási és üzemeltetési tevékenység	3 250	0	6 500	6 500
35.	Bónus Örzés védelem és közüzemi díjainak kiadásai	0	0	0	0
36.	Kiküldetési kiadások	500	500	0	500
37.	Önkormányzati ingatlanok közüzemi díjai (gázenergia)	30 974	0	41 974	41 974
38.	Értékvédelmi rendelet támogatása	0	0	0	0
39.	Hirdetési kiadások	1 500	1 500	0	1 500
40.	Vállalkozásoknak kamat támogatási hitelhez támogatás	1 182	1 182	0	1 182
41.	CS.O.K. igényhez magánszemélyek támogatása	0	0	0	0
42.	Digitális alaptérkép frissítése	0	0	0	0
43.	Gyopárosi út 3. üzemeltetés	1 887	0	1 887	1 887
44.	TOP-5.1.2-15 Helyi foglalkoztatási partnerség kialakítása az orosházi járásban	4 964	4 964	0	4 964
45.	TOP-2.1.2-15 Zöld város I. kialakítása pályázat működési kiadásai	5 070	5 070	0	5 070
46.	TOP-5.2.1.-15 Helyi komplex program II. ütem működési kiadásai	6 814	6 814	0	6 814

47.	TOP-2.1.1.-15 Barnamezős területek működési kiadásai	0	0	0	0
48.	TOP-2.1.3-15 Települési környezetvédelmi infrastruktúrafejlesztések	0	0	0	0
49.	TOP-4.2.1-15 Szociális ellátás infrastruktúráis fejlesztése	0	0	0	0
50.	TOP-4.1.1-15 Háziorvosi rendelő felújítása	0	0	0	0
51.	EFOP-3.9.2-16 "Humán kapacitások fejlesztése"	4 069	4 069	0	4 069
52.	EFOP-1.5.3.-16-2017-00062 Humán szolgáltatások fejlesztése visszafizetés	0	0	0	0
53.	Ady Endre utcai kisajátítás kiadásai	10 735	10 735	0	10 735
54.	TOP-5.3.1.-16 Helyi identitás pályázat	8 357	10 880	0	10 880
55.	TOP-2.1.2-16 Zöld város II. kialakítása pályázat működési kiadásai	22	22	0	22
56.	TOP-3.2.1-16 Ezüst Fenyő Idősek Otthona és Vadvirág Esély Klub épületek energetikai korszerűsítése	910	910	0	910
57.	TOP-1.2.1-16 Gyopárosfürdő városrész turisztikai célú fejlesztése	150 675	150 675	0	150 675
58.	TOP-3.1.1-16. Fenntartható közlekedés fejlesztés I. ütem	2 839	2 839	0	2 839
59.	TOP-3.1.1-16. Fenntartható közlekedés fejlesztés II. ütem	5 667	5 667	0	5 667
60.	TOP-3.2.1-16 Városháza felújítása	1 000	1 000	0	1 000
61.	TOP-3.2.2-15 Megújuló energiaforrások kiaknázására irányuló energiaellátás megvalósítása	0	0	0	0
62.	Munkásszálló üzemeltetése	50 630	0	50 637	50 637
63.	TOP-4.3.1. Leromlott városrész pályázat	3 592	3 592	0	3 592
64.	Nemzeti értékek és hungarikumok gyűjtése, népszerűsítése pályázat HUNG-2020 "Orosháza értékei tükrében"	0	0	0	0
65.	TOP-7.1.1-16 Multifunkciós sport és rekreációs központ kialakítás	252	252	0	252
66.	TOP-5.2.1-15 Helyi komplex program II. ütem	0	0	0	0
67.	Szolidaritási hozzájárulás teljesítése (Magyar Államkincstár)	435 501	0	435 501	435 501
68.	Kiváló tanulók tanulmányi jutalmazása	1 300	1 300	0	1 300
69.	Közétkeztetési feladatok kiadásai	283 271	0	283 271	283 271
70.	Teleki László Alapítvány "Darvas Emlékház" pályázat	0	0	0	0
71.	TOP Plusz 1.2.1-21 "Élhető települések" Zöld infrastruktúra fejlesztése pályázat terv és tanulmány kiadásai (Mikolay-kert)	0	0	0	0
72.	TOP Plusz 1.2.1-21 "Élhető települések" Csapadékvíz elvezető rendszer fejlesztése	0	0	0	0
73.	Teleki László Alapítvány "Népi Építészeti Program" pályázat önéreje	0	0	0	0
74.	TOP-1.4.1-16 Kisharang Bölcsőde átalakítása és bővítése pályázat	2 562	2 562	0	2 562
75.	TOP pályázatok fejlesztése miatti többletkiadások fedezete	0	0	0	0
76.	Könyvtári infrastruktúra fejlesztés (Justh Zsigmond Városi Könyvtár)	4 100	0	4 100	4 100
77.	Háború elől menekültek 104/2022. (III.12.) Korm.rendelet	3 462	0	13 254	13 254
78.	Hátrányos helyzetű gyermekek nyári táboroztatás, kirándulatására nyújtott támogatás	0	0	0	0
79.	TOP_PLUSZ -1.2.1.-21 Csapadékcatorna pályázat	40 538	40 538	0	40 538
80.	TOP_PLUSZ -1.2.1.-21 Kiss István gödör pályázat	23 290	23 290	0	23 290
81.	RRF-1.1.2-2021 Bölcsődei nevelés fejlesztés pályázat előkészítése	0	8 400	0	8 400
I. Általános közszolgáltatások (ÁFA-val együtt):		1 766 191	444 515	1 408 005	1 852 520
II. Közrend és közbiztonság					
1.	Munkavállalók személyi juttatásai	4 264	0	4 264	4 264
2.	Munkaadókat terhelő adók, járulékok	554	0	554	554
3.	Munkavállalók munkájához kapcsolódó egyéb kiadások	75	0	75	75
4.	Mezei Őrszolgálat személyi juttatásai	24 264	24 264	0	24 264
5.	Mezei Őrszolgálat munkaadókat terhelő járulék	3 155	3 155	0	3 155
6.	Mezei Őrszolgálat dologi kiadásai	3 000	3 000	0	3 000
7.	Térfigyelő rendszer üzemeltetés, karbantartás	1 000	0	1 000	1 000
II. Közrend és közbiztonság (ÁFA-val együtt):		36 312	30 419	5 893	36 312
III. Közfoglalkoztatás					
1.	Személyi juttatások	51 647	0	51 647	51 647
2.	Munkaadókat terhelő adók, járulékok	6 717	0	6 717	6 717
3.	Közfoglalkoztatás működési kiadásai	7 635	0	7 635	7 635
4.	START munkaprogramhoz kapcsolódó koordinációs kiadások	2 000	0	2 000	2 000
III. Közfoglalkoztatás (ÁFA-val együtt):		67 999	0	67 999	67 999
IV. Közúti közlekedés					
1.	Közutak fenntartása és üzemeltetése (VÜRT szerződés)	73 845	0	73 845	73 845
2.	Forgalomirányító jelzőlámpák karbantartása, üzemeltetése	2 820	0	2 820	2 820
3.	Forgalomirányító jelzőlámpák internet szolgáltatási költsége	100	0	100	100
4.	Helyi autóbusz-közlekedés támogatása (szerződés szerint)	83 236	0	108 623	108 623

5.	Helyi autóbusz-közlekedés támogatása	9 492	0	9 492	9 492
6.	Gyopárosfürdő személyszállítás	3 700	3 700	0	3 700
IV.	Közúti közlekedés (ÁFA-val együtt):	173 193	3 700	194 880	198 580
V.	Turizmus				
1.	Oros-Projekt Nonprofit Kft. támogatása és Városmarketing Iroda működtetése	35 000	35 000	0	35 000
V.	Turizmus (ÁFA-val együtt):	35 000	35 000	0	35 000
VI.	Vízkérelhárítás				
1.	Vízkérelhárítás (VÜRT szerződés)	8 240	0	8 240	8 240
2.	Csapadékvíz elvezető rendszer karbantartása	1 280	0	1 280	1 280
VI.	Vízkérelhárítás (ÁFA-val együtt):	9 520	0	9 520	9 520
VII.	Hulladékgyűjtés				
1.	Dél-kelet Alföldi Hulladékgyűjtési Társulás támogatása	0	0	0	0
2.	Állati hulladékgyűjtési szolgáltatás díja (ATEV Zrt.)	3 000	0	3 000	3 000
3.	Rekultivált hulladéklerakó utógondozása	6 760	0	6 760	6 760
4.	Szelektív hulladékgyűjtő szigetek jelölése (felfestés, oszlopok)	0	0	0	0
VII.	Hulladékgyűjtés (ÁFA-val együtt):	9 760	0	9 760	9 760
VIII.	Szennyvízelvezetés és -tisztítás				
1.	Víziközmű Társulat jogutódjaként visszafizetett túlfizetések	0	0	0	0
VIII.	Szennyvízelvezetés és -tisztítás (ÁFA-val együtt):	0	0	0	0
IX.	Egyéb környezetvédelmi és köztisztasági tevékenység				
1.	Helyi környezetvédelmi feladatok támogatása (=Környezetvédelmi bírság)	1 000	0	1 000	1 000
2.	Kóbor ebek befogása	6 912	0	6 912	6 912
3.	Dögtér monitoringja	300	0	300	300
4.	Környezetvédelmi döntéseknél szakértő igénybevétele	0	0	0	0
5.	Környezetvédelmi akcióprogramok szervezése	0	0	0	0
6.	Környezetvédelmi intézkedések megtétele határozat alapján	0	0	0	0
7.	Köztisztasági és településtisztasági tevékenység (VÜRT szerződés)	110 490	0	110 490	110 490
8.	Natura 2000 földterület karbantartása	4 500	4 500	0	4 500
IX.	Egyéb környezetvédelmi és köztisztasági tevékenység (ÁFA-val együtt):	123 202	4 500	118 702	123 202
X.	Kommunális feladatok				
1.	Park-és erdőfenntartás (VÜRT szerződés)	133 578	0	133 578	133 578
2.	Közterületi fa és cserjepótlások	4 449	0	4 449	4 449
3.	Máltai játszótér üzemeltetése	6 300	6 300	0	6 300
4.	HU-RO pályázat eszközeinek üzemeltetési kiadásai	50	0	50	50
5.	Extrém park vagyon védelem	386	0	386	386
6.	Szúnyoggyérítés (saját forrás része)	1 564	4 021	0	4 021
7.	T-4 kút üzemeltetése	0	0	0	0
8.	Vízdíj (közkezelők, szökőkút, locsolócsapok után)	4 348	0	4 348	4 348
9.	Naptáras közvilágítás, közterület villamosenergia díja	250 559	0	345 559	345 559
10.	Karácsonyi díszvilágítás költsége (áthúzódó)	0	0	0	0
11.	Elektromobilitási töltőállomás üzemeltetés (2021-2025)	2 308	0	2 308	2 308
12.	Üvegkörtefa üzemeltetése	250	250	0	250
13.	ATM automata üzemeltetése (2 db)	0	0	0	0
14.	Korcsolyapálya üzemeltetés, adventi díszítés (áthúzódó)	0	0	0	0
15.	Illegális hulladéklerakó helyek felszámolásának kiadásai	2 619	0	2 619	2 619
16.	Városi Advent, díszvilágítás és rendezvénysorozat támogatása	550	550	0	550
17.	Adventi ünnepkörhöz tartozó feladatok ellátása (VÜRT szerződés)	0	0	0	0
18.	Dotto kisvonat üzemeltetés veszteségének kompenzációja	3 000	3 000	0	3 000
X.	Kommunális feladatok(ÁFA-val együtt):	409 961	14 121	493 297	507 418
XI.	Egészségügyi alapellátások				
1.	Egészségügyi alapellátás bérleti díj	3 800	0	3 800	3 800
2.	Orvosi Ügyelet (Kistérség Többcélú Társulás)	17 189	0	17 189	17 189
3.	Házi-, fogorvosi és iskolaorvosi ellátás költségei	23 840	0	33 294	33 294
XI.	Egészségügyi alapellátások (ÁFA-val együtt):	44 829	0	54 283	54 283
XII.	Szabadidős- és sportszolgáltatások				
1.	Sportági feladatok	2 000	0	2 000	2 000
2.	Sportlétesítmények bérleti díja	0	0	0	0
3.	Sportlétesítmények fenntartása (VÜRT szerződés és egyéb karbantartás)	23 173	0	23 173	23 173
4.	Sporttámogatás	47 000	47 000	0	47 000
5.	Szálloda üzemeltetés támogatása	16 370	16 370	0	16 370

6.	Fürdő üzemeltetés támogatása	120 000	120 000	0	120 000
7.	100 éves az orosházi birkózósport	0	0	0	0
8.	Fürdő üzemeltetés támogatása 1369/2021. (VI.10.) Korm.határozat alapján	0	0	0	0
9.	Sporttámogatás 1369/2021. (VI.10.) Korm.határozat alapján	0	0	0	0
10.	Orosháza kártya díjkülönbözetének kompenzálása	16 000	16 000	0	16 000
XII. Szabadidős- és sportszolgáltatások (ÁFA-val együtt):		224 543	199 370	25 173	224 543
XIII. Kulturális szolgáltatások					
1.	Orosháza Város kitüntetései személyi kiadása	3 368	3 368	0	3 368
2.	Orosháza Város kitüntetései járulék kiadása	390	390	0	390
3.	Orosháza Város kitüntetései dologi kiadása	2 000	2 000	0	2 000
4.	Mappák, díszdobozok a kitüntetésekhez	333	333	0	333
5.	Kiadványok támogatása	100	100	0	100
6.	Orosháza Város monográfiája	500	500	0	500
7.	Egyéb városi oktatási és közművelődési feladatok	0	0	0	0
8.	Testvérvárosi kapcsolatok kiadásai	2 000	2 000	0	2 000
9.	Diákok csereüdültetése	0	0	0	0
10.	Nyári napközis gyermektábor	4 500	0	4 500	4 500
11.	Petőfi Kulturális Közhasznú Nonprofit Kft. támogatása	120 000	120 000	0	120 000
12.	Oroscafe Kft. támogatása	55 000	55 000	0	55 000
13.	Szent István napi Hagyományos Lóverseny - Lovas Egyesület támogatása	0	2 500	0	2 500
14.	Tér-zene program kiadásai	0	4 975	0	4 975
15.	Orosháza Város kitüntetései működési kiadása	0	0	0	0
XIII. Kulturális szolgáltatások (ÁFA-val együtt)		188 191	191 166	4 500	195 666
XIV. Vallási és egyéb közösségi szolgáltatások					
1.	Roma Nemzetiségi Önkormányzat működési támogatása	400	400	0	400
2.	Német Nemzetiségi Önkormányzat működési támogatása	400	400	0	400
3.	Román Nemzetiségi Önkormányzat működési támogatása	400	400	0	400
4.	"Hagyományok Ízek versenye " rendezvény támogatása	0	0	0	0
5.	Civil szervezetek támogatása	0	0	445	445
6.	Egyházak támogatása	0	0	0	0
7.	GYIÖK Személyi juttatások	3 840	3 840	0	3 840
8.	GYIÖK Munkaadókat terhelő járulékok	500	500	0	500
9.	GYIÖK Dologi kiadások (működtetés, programtámogatás, Ifjúsági koncepció)	1 500	1 500	0	1 500
10.	KEF pályázat kiadásai	0	0	0	0
12.	Orosházi Fúvószenekari Egyesület támogatása	1 000	1 000	0	1 000
13.	Orosházi Polgárőr Egyesület támogatása	1 000	1 000	0	1 000
14.	Civil szervezetek kiadványainak működési támogatása	0	0	0	0
15.	Tűzoltóság részére kisértékű eszközbeszerzés	200	200	0	200
16.	Rendőrség részére kisértékű eszközbeszerzés	200	200	0	200
17.	Mentőállomás részére kisértékű eszközbeszerzés	200	200	0	200
18.	Közösség érdekében kifejtett áldozatos munkáért kitüntetés:				
19.	<i>Orosházi Rendőrfőkapitányság</i>	100	100	0	100
20.	<i>Orosházi Készenléti Rendőrség</i>	100	100	0	100
21.	<i>Orosházi Hivatásos Tűzoltóparancsnokság</i>	100	100	0	100
22.	<i>Békés Megyei Mentőszervezet Orosházi Mentőállomása</i>	100	100	0	100
23.	Rock klub nyári rendezvények támogatása	0	700	0	700
24.	Együtt közösen - Ifjúsági kerekasztal támogatása	0	0	0	0
XIV. Vallási és egyéb közösségi szolgáltatások (ÁFA-val):		10 040	10 740	445	11 185
XV. Oktatási tevékenység					
1.	Úszásoktatás	2 000	2 000	0	2 000
2.	Bursa Hungarica	720	720	0	720
3.	Köznevelési feladat támogatása (Tehetséggondozó program)	2 000	2 000	0	2 000
4.	Szegedi Tudományegyetem gépészmérnöki alképzési szak támogatása	0	0	0	0
XV. Oktatási tevékenység (ÁFA-val együtt):		4 720	4 720	0	4 720

XVI. Szociális védelem					
Kriziskezelő rendkívüli települési támogatás típusai:					
1.	Gyermekek rendkívüli települési támogatása	2 900	0	2 900	2 900
2.	Átmeneti települési támogatás	32 000	0	31 200	31 200
3.	Rendszeres települési támogatás	6 000	0	6 000	6 000
Szociális biztonságot erősítő települési támogatás típusai:		0			0
4.	Lakhatási települési támogatás	15 000	0	15 000	15 000
5.	Szemétszállítási települési támogatás	500	0	500	500
6.	Adósságkezelési települési támogatás	50	0	350	350
7.	Gyógyszer-kiváltás települési támogatás	2 000	0	2 000	2 000
8.	Védőoltás települési támogatás	500	0	500	500
9.	Temetési települési támogatás	150	0	650	650
10.	Újszülöttek köszöntése - Életkezdési támogatás.	5 800	0	5 800	5 800
11.	Köztemetés	6 000	0	6 000	6 000
12.	Gyermekek átmeneti otthona (SOS Gyermekfalu Alapítvány)	5 725	0	5 725	5 725
13.	Magyar Ökumenikus Segélyszervezet	250	250	0	250
14.	Iskolakezdési utalvány és karácsonyi ajándékcsomag	6 100	0	6 100	6 100
15.	Állami normatíva továbbadása Többcélú Kistérségi Társulás részére	108 487	0	153 966	153 966
16.	Szociális ágazati pótlék továbbadása Többcélú Kistérségi Társulás részére	0	0	0	0
17.	Rászoruló gyermekek szünidei étkeztetése	12 200	0	12 200	12 200
18.	Jelzőrendszeres szolgálat üzemeltetési hozzájárulás	5 839	2 540	3 299	5 839
19.	Jelzőrendszeres házi segítségnyújtás feladat tagdíja	2 750	0	2 750	2 750
20.	Gyermekjólét-mentális egészség megőrzését elősegítő program	1 000	1 300	0	1 300
21.	Krízis helyzet kezelése	400	400	0	400
22.	Orosházi Kórház támogatása	10 800	0	10 800	10 800
XVI. Szociális védelem		224 451	4 490	265 740	270 230
ÖNKORMÁNYZAT MŰKÖDÉSI KIADÁSAI ÖSSZESEN (I+...+XVI):		3 327 912	942 741	2 658 197	3 600 938

OROSHÁZA VÁROS ÖNKORMÁNYZATA
2023. ÉVI ÖSSZESÍTETT INTÉZMÉNYFINANSZÍROZÁSI ADATAI

Sorszám	INTÉZMÉNY	MŰKÖDÉSI CÉLÚ INTÉZMÉNYFINANSZÍROZÁS						FELHALMOZÁSI CÉLÚ INTÉZMÉNYFINANSZÍROZÁS						MIND- ÖSSZESEN (14=7+13)
		Normatív hozzájárulás 2	Normatív, kötött támogatás 3	Egyéb állami támogatás 4	Központi finanszírozás (5=2+3+4) 5	Önkormány- zati támogatás 6	Összesen (7=5+6) 7	Normatív hozzájárulás 8	Normatív, kötött támogatás 9	Egyéb állami támogatás 10	Központi finanszírozás (11=8+9+10) 11	Önkormány- zati támogatás 12	Összesen (12=11+12) 13	
01	Egységes Szociális Központ	695 444	0	67 954	763 398	324 171	1 087 569	0	0	0	0	2 480	2 480	1 090 049
02	Justh Zsigmond Városi Könyvtár	42 858	0	0	42 858	26 031	68 889	0	0	0	0	300	300	69 189
03	Nagy Gyula Területi Múzeum	21 205	0	0	21 205	69 838	91 043	0	0	0	0	24 824	24 824	115 867
04	Napköziotthonos Óvoda	428 629	0	0	428 629	100 446	529 075	2 574	0	0	2 574	1 426	4 000	533 075
05	Orosházi Polgármesteri Hivatal	283 328	0	0	283 328	405 598	688 926	0	0	0	0	2 500	2 500	691 426
06	INTÉZMÉNYEK ÖSSZESEN (01+...+05):	1 471 464	0	67 954	1 539 418	926 084	2 465 502	2 574	0	0	2 574	31 530	34 104	2 499 606

ezer forintban

Előterjesztés **Orosháza Város Önkormányzat Képviselő-testülete ülésére**

Tárgy: A települési önkormányzatok rendkívüli támogatására vonatkozó igény benyújtása

Tisztelt Képviselő-testület!

A belügyminiszter és a pénzügyminiszter pályázatot hirdetett a Magyarország 2023. évi központi költségvetéséről szóló 2022. évi XXV törvény 3. számú melléklet 2.1.5. pont önkormányzatok rendkívüli támogatására.

A települési önkormányzat támogatást igényelhet:

- működőképessége megőrzéséhez,
- vagy egyéb feladatának ellátását veszélyeztető helyzet elhárításához.

Támogatási igényt a Magyar Államkincstár területileg illetékes igazgatóságához az év során bármikor, de legkésőbb 2023. szeptember 30-ig lehet benyújtani, évente legfeljebb 4 alkalommal, kivéve az előre nem látható, működőképességet veszélyeztető eseteket. A kérelemhez csatolni kell az ebr42 felületén az kitöltött adatlapokat, az igény benyújtásáról szóló képviselő-testületi határozatot, a szöveges indoklást, valamint az Önkormányzat kérelmét alátámasztó, a Rendelet szerint felsorolt valamennyi dokumentumot.

A támogatási igény jogcímei lehetnek:

- közüzemi díjtarozás
- élelmiszer beszállítók felé fennálló tartozás
- bérjellegű kifizetésekhez kapcsolódó tartozás
- beszámoló alapján az önkormányzat által kimutatott /Magyar Államkincstár által megállapított fizetési kötelezettség
- jogerős, végrehajtható bírósági ítélet alapján az önkormányzatot terhelő fizetési kötelezettség
- helyi iparüzési adó visszafizetés
- egészségügyi feladatellátáshoz kapcsolódó tartozás
- egyéb tartozás

A fentiek alapján előkészített támogatási igényt az Államkincstár felülvizsgálja és a benyújtás, illetve az esetleges hiánypótlás beérkezését követő 8 napon belül véleménnyel továbbítja a helyi önkormányzatokért felelős miniszterek részére. A miniszteri döntésről a nyertes pályázók elektronikus támogatói okiratban, a támogatásban nem részesült pályázók elektronikus levélben a döntést követő 5 munkanapon belül értesülnek az ebr42 rendszeren keresztül.

A támogatási igény pozitív elbírálása esetén a folyósított összeget a folyósítást követő harmadik hónap utolsó napjáig fel kell használni. A támogatás összegével az éves költségvetési beszámoló keretében, valamint papír alapon legkésőbb 2024. április 10-ig kell elszámolni.

Fentiek alapján kérem a tisztelt Képviselő-testületet az alábbi határozati javaslat elfogadására!

Határozati javaslat:

Orosháza Város Önkormányzat Képviselő-testülete:

1. dönt arról, hogy a Magyarország 2023. évi központi költségvetéséről szóló 2022. évi XXV törvény 3. számú melléklet 2.1.5. pont alapján támogatási igényt nyújt be az önkormányzatok rendkívüli támogatására.
2. felhatalmazza Dávid Zoltán polgármestert a támogatási igény benyújtására, valamint nyertesség esetén a megvalósítással kapcsolatos dokumentumok, megállapodások, támogatási szerződés aláírására, valamint az egyéb szükséges intézkedések megtételére.

Végrehajtásért felelős:

Dávid Zoltán polgármester, a 2. pontban foglaltak végrehajtásáért
Godár Andrea osztályvezető a támogatási igény előkészítéséért

Határidő: 2023. július 15.

Orosháza, 2023. június 22.

Dávid Zoltán
polgármester

Interpelláció Dávid Zoltán polgármester részére

Az interpelláció tárgya: Új kamerarendszer szükséges!

Tisztelt Polgármester Úr!

Az Ifjúság és a Soós József utcai lakók kerestek meg a mellékelt levélben megfogalmazott gondjukkal. Ismét egy problémás családról van szó, akik a Róna utcába költöztek. Az eddig békés területen mostanra veszélyben érzik magukat és vagyontárgyaikat a lakók, és ezért kértek segítséget.

Kérem, hogy a segítségkérésükre azonnali intézkedések történjenek, mely kamerarendszer kiépítésével és fokozott ellenőrzéssel enyhíthető.

Kérem jelezze, hogy mikorra tudnak megnyugtató intézkedéseket tenni a lakók biztonságának érdekében, hiszen ez a városrész mindig békésnek, és biztonságosnak volt mondható!

Várom megtisztelő válaszát!

Orosháza, 2022. 06. 23.

A handwritten signature in blue ink, appearing to read 'Fetsér János'.

Fetsér János
önkormányzati képviselő

NÉV SZERINTI SZAVAZÁS

Orosháza Város Önkormányzat Képviselő-testülete
2023. Június hó 28. napján tartott üléséről.

A képviselők neve abc. sorrendben:	igen	nem	tartózkodott
1.) Antal László	X		
2.) Bodóczy András	—	—	—
3.) Bojtor István	X		
4.) Dávid Zoltán	X		
5.) Fetser János		X	
6.) Gyapjasné Béres Enikő	X		
7.) Kovács Péter	X		
8.) Lövei Ferenc	X		
9.) Németh Béla	X		
10.) Olasz Mónika	X		
11.) Oravecz Nóra	X		
12.) Papp Róbert		X	
13.) Raffai János			X
14.) Dr. Szabó Ervin		X	
15.) Tóth Kása Sándor	X		
Mindösszesen:	10	3	1

Hiteles: 2023. Június hó 28. nap

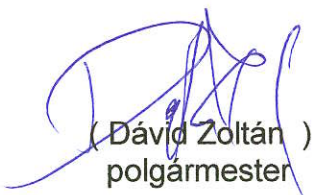
(Dávid Zoltán)
polgármester

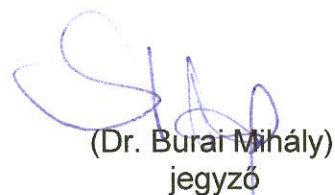
(Dr. Burai Mihály)
jegyző

Orosháza Város Önkormányzata Képviselő-testületének 13/2023. (VI. 29.) önkormányzati rendelete

az Önkormányzat 2023. évi költségvetéséről szóló 2/2023. (II.15.) önkormányzati rendelet módosításáról

Orosháza Város Önkormányzat Képviselő-testülete az Alaptörvény 32. cikk (2) bekezdésében meghatározott eredeti jogalkotói hatáskörében, az Alaptörvény 32. cikk (1) bekezdés f) pontjában meghatározott feladatkörében eljárva az következőket rendeli el:

1. §

(1) Az Önkormányzat 2023. évi költségvetéséről szóló 2/2023. (II. 15.) önkormányzati rendelet 3. § a)–c) pontja helyébe a következő rendelkezések lépnek:

(Az önkormányzati intézmények és az Önkormányzat együttes 2023. évi költségvetésének)

- „a) költségvetési bevétele 6.099.428 ezer forint,*
- b) költségvetési kiadása 10.016.113 ezer forint,*
- c) egyenlege 3.916.685 ezer forint, ”*

(2) Az Önkormányzat 2023. évi költségvetéséről szóló 2/2023. (II. 15.) önkormányzati rendelet 3. § e) pontja helyébe a következő rendelkezés lép:

(Az önkormányzati intézmények és az Önkormányzat együttes 2023. évi költségvetésének)

- „e) belső finanszírozású bevétel (maradvány és megelőlegezés) 4.025.894 ezer forint,*
 - ea) működési célú (maradvány) 1.565.145 ezer forint,*
 - eb) felhalmozási célú (maradvány) 2.459.982 ezer forint,*
 - ec) működési (megelőlegezés) 767 ezer forint, ”*

(3) Az Önkormányzat 2023. évi költségvetéséről szóló 2/2023. (II. 15.) önkormányzati rendelet 3. § h) pontja helyébe a következő rendelkezés lép:

(Az önkormányzati intézmények és az Önkormányzat együttes 2023. évi költségvetésének)

- „h) külső finanszírozású kiadás (megelőlegezés és hiteltörlesztés) 702.321 ezer forint,*
 - ha) működési célú 532.277 ezer forint,*
 - hb) felhalmozási célú 170.044 ezer forint. ”*

2. §

Az Önkormányzat 2023. évi költségvetéséről szóló 2/2023. (II. 15.) önkormányzati rendelet 5–7. §-a helyébe a következő rendelkezések lépnek:

„5. §

A 2023. évi költségvetésben az Önkormányzat, valamint az irányítása alá tartozó költségvetési szervek költségvetésében szereplő önként és kötelező feladatokhoz kapcsolódó kiadási előirányzatai a 2. melléklet szerinti részletezettséggel:

- a) a működési költségvetés tekintetében 6.750.957 ezer Ft ezen belül:
 - aa) 2.206.492 ezer Ft Személyi juttatások,
 - ab) 301.132 ezer Ft Munkaadókat terhelő adók, járulékok,
 - ac) 2.874.092 ezer Ft Dologi kiadások,
 - ad) 71.700 ezer Ft Ellátottak pénzbeli juttatásai,
 - ae) 618.358 ezer Ft Működési célú támogatások államháztartáson belülre,
 - af) 516.838 ezer Ft Működési célú támogatások államháztartáson kívülre,
 - ag) 162.345 ezer Ft Tartalékok,
 - b) a felhalmozási költségvetés tekintetében 3.265.156 ezer Ft,
- e rendelet 6-9. §-ában részletezettek szerint.

6. §

A 2023. évi felújítási kiadási előirányzatokat e rendelet 3. melléklete tartalmazza 479.938 ezer Ft összegben.

7. §

A Képviselő-testület a 2023. évi beruházási és fejlesztési kiadások összegét 2.762.718 ezer Ft-ban határozza meg e rendelet 4. melléklete szerint feladatonként részletezve.”

3. §

Az Önkormányzat 2023. évi költségvetéséről szóló 2/2023. (II. 15.) önkormányzati rendelet 9. §-a helyébe a következő rendelkezés lép:

„9. §

Az évközi többletigények, valamint az elmaradt bevételek pótlására képzett 2023. évi általános tartalék 19.556 ezer Ft. A 2023. évi céltartalék 142.789 ezer Ft, mely a működési költségvetéshez kapcsolódik e rendelet 6. mellékletében felsoroltak szerint.”

4. §

Az Önkormányzat 2023. évi költségvetéséről szóló 2/2023. (II. 15.) önkormányzati rendelet 11. §-a helyébe a következő rendelkezés lép:

„11. §

Az Önkormányzat irányítása alá tartozó intézmények 2023. évi költségvetési támogatása 2.499.606 ezer Ft e rendelet 8. mellékletében foglaltak szerint, melyből a központi költségvetés támogatása 1.539.418 ezer Ft.”

5. §

(1) Az Önkormányzat 2023. évi költségvetéséről szóló 2/2023. (II. 15.) önkormányzati rendelet 22. § (1) bekezdése helyébe a következő rendelkezés lép:

„(1) A Képviselő-testület felhatalmazza a polgármestert, hogy 0 millió Ft összeghatárig „vis maior” esetekben e rendelet 6. melléklete 2. sorában biztosított tartaléka terhére döntsön annak felhasználásáról.”

(2) Az Önkormányzat 2023. évi költségvetéséről szóló 2/2023. (II. 15.) önkormányzati rendelet 22. § (3) bekezdése helyébe a következő rendelkezés lép:

„(3) A költségvetési hiány fedezetéül 143.112 ezer Ft erejéig felhalmozási célú hitel lehívása indokolt. A hitel felvételéről a későbbiekben a Képviselő-testület külön határozatban dönt.”

6. §

Az Önkormányzat 2023. évi költségvetéséről szóló 2/2023. (II. 15.) önkormányzati rendelet 23. §-a helyébe a következő rendelkezés lép:

„23. §

A költségvetési rendeletben a Civil szervezetek támogatására fordítható összeg 445 ezer Ft, a sporttámogatásra tervezett 47.000 ezer Ft, az elkülönítetten szereplő Fúvószenekar 1.000 ezer Ft, a

Polgárőr Egyesület 1.000 ezer Ft, a Városi Rock Klub támogatása 700 ezer, az Orosházi Lovas Egyesület Szent István napi Hagyományos Lóverseny rendezvényének támogatása 2.500 ezer Ft. A civil szervezetek részére történő elosztásáról – az alapítványok kivételével – a Társadalmi Kapcsolatok Bizottsága dönt.”

7. §

- (1) Az Önkormányzat 2023. évi költségvetéséről szóló 2/2023. (II. 15.) önkormányzati rendelet 1. melléklete helyébe az 1. melléklet lép.
- (2) Az Önkormányzat 2023. évi költségvetéséről szóló 2/2023. (II. 15.) önkormányzati rendelet 2. melléklete helyébe a 2. melléklet lép.
- (3) Az Önkormányzat 2023. évi költségvetéséről szóló 2/2023. (II. 15.) önkormányzati rendelet 3. melléklete helyébe a 3. melléklet lép.
- (4) Az Önkormányzat 2023. évi költségvetéséről szóló 2/2023. (II. 15.) önkormányzati rendelet 4. melléklete helyébe a 4. melléklet lép.
- (5) Az Önkormányzat 2023. évi költségvetéséről szóló 2/2023. (II. 15.) önkormányzati rendelet 5. melléklete helyébe az 5. melléklet lép.
- (6) Az Önkormányzat 2023. évi költségvetéséről szóló 2/2023. (II. 15.) önkormányzati rendelet 6. melléklete helyébe a 6. melléklet lép.
- (7) Az Önkormányzat 2023. évi költségvetéséről szóló 2/2023. (II. 15.) önkormányzati rendelet 7. melléklete helyébe a 7. melléklet lép.
- (8) Az Önkormányzat 2023. évi költségvetéséről szóló 2/2023. (II. 15.) önkormányzati rendelet 8. melléklete helyébe a 8. melléklet lép.
- (9) Az Önkormányzat 2023. évi költségvetéséről szóló 2/2023. (II. 15.) önkormányzati rendelet 9. melléklete helyébe a 9. melléklet lép.
- (10) Az Önkormányzat 2023. évi költségvetéséről szóló 2/2023. (II. 15.) önkormányzati rendelet 10. melléklete helyébe a 10. melléklet lép.
- (11) Az Önkormányzat 2023. évi költségvetéséről szóló 2/2023. (II. 15.) önkormányzati rendelet 11. melléklete helyébe a 11. melléklet lép.

(12) Az Önkormányzat 2023. évi költségvetéséről szóló 2/2023. (II. 15.) önkormányzati rendelet 12. melléklete helyébe a 12. melléklet lép.

(13) Az Önkormányzat 2023. évi költségvetéséről szóló 2/2023. (II. 15.) önkormányzati rendelet 13. melléklete helyébe a 13. melléklet lép.

8. §



Ez a rendelet a kihirdetését követő napon lép hatályba.

Orosháza, 2023. június 28.

(*Dávid Zoltán*)
polgármester

(*Dr. Burai Mihály*)
jegyző

Kihirdetve: 2023. június 29. napján.



(*Dr. Burai Mihály*)
jegyző

Cím-szám	Cím-név	Elő-irány-zat csoport-szám	Elő-irány-zat csoport-név	Ki-emelt elő-irány-zat szám	BEVÉTELEK		2023. évi eredeti előirányzat MIND-ÖSSZESEN	Változás mértéke az eredeti előirányzathoz képest (+/-)	2023. évi I. módosított előirányzat ÖNKÉNTES FELADAT	2023. évi I. módosított előirányzat KÖTELEZŐ FELADAT	2023. évi I. módosított előirányzat MIND-ÖSSZESEN
					Kiemelt előirányzat neve						

I. FEJEZET — ÖNKORMÁNYZATI INTÉZMÉNYEK**1 EGYSÉGES SZOCIÁLIS KÖZPONT****1 Működési költségvetés**

1	Működési bevételek	345 770	23 919	321 684	48 005	369 689
2	Közhatalmi bevételek	0	0	0	0	0
3	Működési célú támogatások áht-on belülről	10 000	0	10 000	0	10 000
4	Működési célú átvett pénzeszközök	0	0	0	0	0
2	Felhalmozási költségvetés					
1	Felhalmozási bevételek	0	0	0	0	0
2	Felhalmozási célú támogatások áht-on belülről	0	0	0	0	0
3	Felhalmozási célú átvett pénzeszközök	0	0	0	0	0
3	Belső működési célú finanszírozási bevételek					
1	Maradvány igénybevétele	0	68 674	0	68 674	68 674
2	Értékpapírok bevételei	0	0	0	0	0
3	Betétek megszüntetése	0	0	0	0	0
4	Belső felhalmozási célú finanszírozási bevételek					
5	Külső működési célú finanszírozási bevételek					
6	Külső felhalmozási célú finanszírozási bevételek					

1. cím bevételei összesen:	355 770	92 593	331 684	116 679	448 363
----------------------------	---------	--------	---------	---------	---------

2 JUSTH ZSIGMOND VÁROSI KÖNYVTÁR**1 Működési költségvetés**

1	Működési bevételek	2 000	0	0	2 000	2 000
2	Közhatalmi bevételek	0	0	0	0	0
3	Működési célú támogatások áht-on belülről	1 612	5 373	0	6 985	6 985
4	Működési célú átvett pénzeszközök	0	0	0	0	0
2	Felhalmozási költségvetés					
1	Felhalmozási bevételek	0	0	0	0	0
2	Felhalmozási célú támogatások áht-on belülről	0	0	0	0	0
3	Felhalmozási célú átvett pénzeszközök	0	0	0	0	0
3	Belső működési célú finanszírozási bevételek					
1	Maradvány igénybevétele	0	3 713	0	3 713	3 713
2	Értékpapírok bevételei	0	0	0	0	0
3	Betétek megszüntetése	0	0	0	0	0
4	Belső felhalmozási célú finanszírozási bevételek					
5	Külső működési célú finanszírozási bevételek					
6	Külső felhalmozási célú finanszírozási bevételek					

2. cím bevételei összesen:	3 612	9 086	0	12 698	12 698
----------------------------	-------	-------	---	--------	--------

Cím-szám	Cím-név	Elő-irány-zat csoport-szám	Elő-irány-zat csoport-név	Ki-emelt elő-irány-zat szám	BEVÉTELEK		2023. évi eredeti előirányzat MIND-ÖSSZESEN	Változás mértéke az eredeti előirányzathoz képest (+/-)	2023. évi I. módosított előirányzat ÖNKÉNTES FELADAT	2023. évi I. módosított előirányzat KÖTELEZŐ FELADAT	2023. évi I. módosított előirányzat MIND-ÖSSZESEN
					Kiemelt előirányzat neve						

3 NAGY GYULA TERÜLETI MÚZEUM

1 Működési költségvetés

1	Működési bevételek	2 500	14 520	17 020	0	17 020
2	Közhatalmi bevételek	0	0	0	0	0
3	Működési célú támogatások áht-on belülről	0	1 036	1 036	0	1 036
4	Működési célú átvett pénzeszközök	0	0	0	0	0

2 Felhalmozási költségvetés

1	Felhalmozási bevételek	0	0	0	0	0
2	Felhalmozási célú támogatások áht-on belülről	0	0	0	0	0
3	Felhalmozási célú átvett pénzeszközök	0	0	0	0	0

3 Belső működési célú finanszírozási bevételek

1	Maradvány igénybevétele	45 977	14 764	60 741	0	60 741
2	Értékpapírok bevételei	0	0	0	0	0
3	Betétek megszüntetése	0	0	0	0	0

4 Belső felhalmozási célú finanszírozási bevételek

5 Külső működési célú finanszírozási bevételek

6 Külső felhalmozási célú finanszírozási bevételek

3. cím bevételei összesen:	48 477	30 320	78 797	0	78 797
----------------------------	--------	--------	--------	---	--------

4 NAPKÖZIJÓTHONOS ÓVODA

1 Működési költségvetés

1	Működési bevételek	1 000	0	0	1 000	1 000
2	Közhatalmi bevételek	0	0	0	0	0
3	Működési célú támogatások áht-on belülről	0	0	0	0	0
4	Működési célú átvett pénzeszközök	0	0	0	0	0

2 Felhalmozási költségvetés

3 Belső működési célú finanszírozási bevételek

1	Maradvány igénybevétele	0	3 829	0	3 829	3 829
2	Értékpapírok bevételei	0	0	0	0	0
3	Betétek megszüntetése	0	0	0	0	0

4 Belső felhalmozási célú finanszírozási bevételek

5 Külső működési célú finanszírozási bevételek

6 Külső felhalmozási célú finanszírozási bevételek

4. cím bevételei összesen:	1 000	3 829	0	4 829	4 829
----------------------------	-------	-------	---	-------	-------

5 OROSHÁZI POLGÁRMESTERI HIVATAL

1 Működési költségvetés

1	Működési bevételek	5 000	0	0	5 000	5 000
2	Közhatalmi bevételek	0	0	0	0	0
3	Működési célú támogatások áht-on belülről	26 198	0	0	26 198	26 198
4	Működési célú átvett pénzeszközök	0	0	0	0	0

Cím-szám	Cím-név	Elő-irány-zat csoport-szám	Elő-irány-zat csoport-név	Ki-emelt elő-irány-zat szám	BEVÉTELEK		2023. évi eredeti előirányzat MIND-ÖSSZESEN	Változás mértéke az eredeti előirányzathoz képest (+/-)	2023. évi I. módosított előirányzat ÖNKÉNTES FELADAT	2023. évi I. módosított előirányzat KÖTELEZŐ FELADAT	2023. évi I. módosított előirányzat MIND-ÖSSZESEN
					Kiemelt előirányzat neve						
2	Felhalmozási költségvetés										
	1				Felhalmozási bevételek		0	0	0	0	0
	2				Felhalmozási célú támogatások áht-on belülről		0	0	0	0	0
	3				Felhalmozási célú átvett pénzeszközök		0	0	0	0	0
3	Belső működési célú finanszírozási bevételek										
	1				Maradvány igénybevétele		0	13 913	0	13 913	13 913
	2				Értékpapírok bevételei		0	0	0	0	0
	3				Betétek megszüntetése		0	0	0	0	0
4	Belső felhalmozási célú finanszírozási bevételek										
5	Külső működési célú finanszírozási bevételek										
6	Külső felhalmozási célú finanszírozási bevételek										
5. cím bevételei összesen:							31 198	13 913	0	45 111	45 111
Működési költségvetés összesen:							394 080	44 848	349 740	89 188	438 928
Működési bevételek							356 270	38 439	338 704	56 005	394 709
Közhatalmi bevételek							0	0	0	0	0
Működési célú támogatások áht-on belülről							37 810	6 409	11 036	33 183	44 219
Működési célú átvett pénzeszközök							0	0	0	0	0
Felhalmozási költségvetés összesen:							0	0	0	0	0
Felhalmozási bevételek							0	0	0	0	0
Felhalmozási célú támogatások áht-on belülről							0	0	0	0	0
Felhalmozási célú átvett pénzeszközök							0	0	0	0	0
Belső működési célú finanszírozási bevételek összesen:							45 977	104 893	60 741	90 129	150 870
Maradvány igénybevétele							45 977	104 893	60 741	90 129	150 870
Értékpapírok bevételei							0	0	0	0	0
Betétek megszüntetése							0	0	0	0	0
Belső felhalmozási célú finanszírozási bevételek összesen:							0	0	0	0	0
Maradvány igénybevétele							0	0	0	0	0
Értékpapírok bevételei							0	0	0	0	0
Betétek megszüntetése							0	0	0	0	0
Külső működési célú finanszírozási bevételek összesen:							0	0	0	0	0
Értékpapírok bevételei							0	0	0	0	0
Hitel-, kölcsönfelvétel áht-n kívülről							0	0	0	0	0
Egyéb finanszírozási bevételek							0	0	0	0	0
Külső felhalmozási célú finanszírozási bevételek összesen:							0	0	0	0	0
Értékpapírok bevételei							0	0	0	0	0
Hitel-, kölcsönfelvétel áht-n kívülről							0	0	0	0	0
Egyéb finanszírozási bevételek							0	0	0	0	0
I. FEJEZET MŰKÖDÉSI ÉS FELHALMOZÁSI BEVÉTELEI ÖSSZESEN:							440 057	149 741	410 481	179 317	589 798

Cím-szám	Cím-név	Elő-irány-zat csoport-szám	Elő-irány-zat csoport-név	Ki-emelt elő-irány-zat szám	BEVÉTELEK		2023. évi eredeti előirányzat MIND-ÖSSZESEN	Változás mértéke az eredeti előirányzathoz képest (+/-)	2023. évi I. módosított előirányzat ÖNKÉNTES FELADAT	2023. évi I. módosított előirányzat KÖTELEZŐ FELADAT	2023. évi I. módosított előirányzat MIND-ÖSSZESEN
					Kiemelt előirányzat neve						

II. FEJEZET — ÖNKORMÁNYZAT

6 ÁLTALÁNOS KÖZSZOLGÁLTATÁSOK

1 Működési költségvetés

1	Működési bevétel	394 466	0	0	394 466	394 466
2	Közhatalmi bevételek	2 126 000	105 000	350 000	1 881 000	2 231 000
3	Működési célú támogatások áht-on belülről	935 873	67 733	0	1 003 606	1 003 606
4	Működési célú átvett pénzeszközök	0	0	0	0	0

2 Felhalmozási költségvetés

1	Felhalmozási bevételek	116 200	0	0	116 200	116 200
2	Felhalmozási célú támogatások áht-on belülről	90 465	0	90 465	0	90 465
3	Felhalmozási célú átvett pénzeszközök	0	0	0	0	0

3 Belső működési célú finanszírozási bevételek

4 Belső felhalmozási célú finanszírozási bevételek

5 Külső működési célú finanszírozási bevételek

6 Külső felhalmozási célú finanszírozási bevételek

6. cím bevételei összesen:	3 663 004	172 733	440 465	3 395 272	3 835 737
-----------------------------------	------------------	----------------	----------------	------------------	------------------

7 KÖZREND ÉS KÖZBIZTONSÁG

1 Működési költségvetés

1	Működési bevétel	0	0	0	0	0
2	Közhatalmi bevételek	14 500	0	14 500	0	14 500
3	Működési célú támogatások áht-on belülről	0	0	0	0	0
4	Működési célú átvett pénzeszközök	0	0	0	0	0

2 Felhalmozási költségvetés

3 Belső működési célú finanszírozási bevételek

4 Belső felhalmozási célú finanszírozási bevételek

5 Külső működési célú finanszírozási bevételek

6 Külső felhalmozási célú finanszírozási bevételek

7. cím bevételei összesen:	14 500	0	14 500	0	14 500
-----------------------------------	---------------	----------	---------------	----------	---------------

8 KÖZFOGLALKOZTATÁS

1 Működési költségvetés

1	Működési bevétel	0	0	0	0	0
2	Közhatalmi bevételek	0	0	0	0	0
3	Működési célú támogatások áht-on belülről	57 496	5 463	0	62 959	62 959
4	Működési célú átvett pénzeszközök	0	0	0	0	0

Cím-szám	Cím-név	Elő-irány-zat csoport-szám	Elő-irány-zat csoport-név	Ki-emelt elő-irány-zat szám	BEVÉTELEK	2023. évi eredeti előirányzat MIND-ÖSSZESEN	Változás mértéke az eredeti előirányzathoz képest (+/-)	2023. évi I. módosított előirányzat ÖNKÉNTES FELADAT	2023. évi I. módosított előirányzat KÖTELEZŐ FELADAT	2023. évi I. módosított előirányzat MIND-ÖSSZESEN
					Kiemelt előirányzat neve					
		2	Felhalmozási költségvetés							
		3	Belső működési célú finanszírozási bevételek							
		4	Belső felhalmozási célú finanszírozási bevételek							
		5	Külső működési célú finanszírozási bevételek							
		6	Külső felhalmozási célú finanszírozási bevételek							
8. cím bevételei összesen:						57 496	5 463	0	62 959	62 959

9 KÖZÚTI KÖZLEKEDÉS

		1	Működési költségvetés							
		2	Felhalmozási költségvetés							
		1	Felhalmozási bevételek		0	0	0	0	0	0
		2	Felhalmozási célú támogatások áht-on belülről		0	0	0	0	0	0
		3	Felhalmozási célú átvett pénzeszközök		0	0	0	0	0	0
		3	Belső működési célú finanszírozási bevételek							
		4	Belső felhalmozási célú finanszírozási bevételek							
		5	Külső működési célú finanszírozási bevételek							
		6	Külső felhalmozási célú finanszírozási bevételek							
9. cím kiadásai összesen:						0	0	0	0	0

10 TURIZMUS

		1	Működési költségvetés							
		2	Felhalmozási költségvetés							
		3	Belső működési célú finanszírozási bevételek							
		4	Belső felhalmozási célú finanszírozási bevételek							
		5	Külső működési célú finanszírozási bevételek							
		6	Külső felhalmozási célú finanszírozási bevételek							
10. cím bevételei összesen:						0	0	0	0	0

11 VÍZKÁRELHÁRÍTÁS

		1	Működési költségvetés							
		2	Felhalmozási költségvetés							
		3	Belső működési célú finanszírozási bevételek							
		4	Belső felhalmozási célú finanszírozási bevételek							
		5	Külső működési célú finanszírozási bevételek							
		6	Külső felhalmozási célú finanszírozási bevételek							
11. cím bevételei összesen:						0	0	0	0	0

Cím-szám	Cím-név	Elő-irány-zat csoport-szám	Elő-irány-zat csoport-név	Ki-emelt elő-irány-zat szám	BEVÉTELEK		2023. évi eredeti előirányzat MIND-ÖSSZESEN	Változás mértéke az eredeti előirányzathoz képest (+/-)	2023. évi I. módosított előirányzat ÖNKÉNTES FELADAT	2023. évi I. módosított előirányzat KÖTELEZŐ FELADAT	2023. évi I. módosított előirányzat MIND-ÖSSZESEN
					Kiemelt előirányzat neve						

12 HULLADÉKGAZDÁLKODÁS

- 1 Működési költségvetés
- 2 Felhalmozási költségvetés
- 3 Belső működési célú finanszírozási bevételek
- 4 Belső felhalmozási célú finanszírozási bevételek
- 5 Külső működési célú finanszírozási bevételek
- 6 Külső felhalmozási célú finanszírozási bevételek

12. cím bevételei összesen:	0	0	0	0	0
-----------------------------	---	---	---	---	---

13 SZENNYVÍZELVEZETÉS ÉS TISZTÍTÁS

- 1 Működési költségvetés
 - 1 Működési bevétel 0 0 0 0 0
 - 2 Közhatalmi bevételek 0 0 0 0 0
 - 3 Működési célú támogatások áht-on belülről 0 0 0 0 0
 - 4 Működési célú átvett pénzeszközök 0 0 0 0 0
- 2 Felhalmozási költségvetés
- 3 Belső működési célú finanszírozási bevételek
- 4 Belső felhalmozási célú finanszírozási bevételek
- 5 Külső működési célú finanszírozási bevételek
- 6 Külső felhalmozási célú finanszírozási bevételek

13. cím bevételei összesen:	0	0	0	0	0
-----------------------------	---	---	---	---	---

14 EGYÉB KÖRNYEZETVÉDELMI ÉS KÖZTISZTASÁGI TEVÉKENYSÉGEK

- 1 Működési költségvetés
- 2 Felhalmozási költségvetés
 - 1 Felhalmozási bevételek 0 0 0 0 0
 - 2 Felhalmozási célú támogatások áht-on belülről 0 0 0 0 0
 - 3 Felhalmozási célú átvett pénzeszközök 0 0 0 0 0
- 3 Belső működési célú finanszírozási bevételek
- 4 Belső felhalmozási célú finanszírozási bevételek
- 5 Külső működési célú finanszírozási bevételek
- 6 Külső felhalmozási célú finanszírozási bevételek

14. cím bevételei összesen:	0	0	0	0	0
-----------------------------	---	---	---	---	---

Cím-szám	Cím-név	Elő-irány-zat csoport-szám	Elő-irány-zat csoport-név	Ki-emelt elő-irány-zat szám	BEVÉTELEK	2023. évi eredeti előirányzat MIND-ÖSSZESEN	Változás mértéke az eredeti előirányzathoz képest (+/-)	2023. évi I. módosított előirányzat ÖNKÉNTES FELADAT	2023. évi I. módosított előirányzat KÖTELEZŐ FELADAT	2023. évi I. módosított előirányzat MIND-ÖSSZESEN
					Kiemelt előirányzat neve					

15 KOMMUNÁLIS FELADATOK

- 1 Működési költségvetés
- 2 Felhalmozási költségvetés
- 3 Belső működési célú finanszírozási bevételek
- 4 Belső felhalmozási célú finanszírozási bevételek
- 5 Külső működési célú finanszírozási bevételek
- 6 Külső felhalmozási célú finanszírozási bevételek

15. cím bevételei összesen:	0	0	0	0	0
-----------------------------	---	---	---	---	---

16 EGÉSZSÉGÜGYI ALAPELLÁTÁSOK

- 1 Működési költségvetés
 - 1 Működési bevétel 0 0 0 0 0
 - 2 Közhatalmi bevételek 0 0 0 0 0
 - 3 Működési célú támogatások áht-on belülről 23 840 4 486 0 28 326 28 326
 - 4 Működési célú átvett pénzeszközök 0 0 0 0 0
- 2 Felhalmozási költségvetés
- 3 Belső működési célú finanszírozási bevételek
- 4 Belső felhalmozási célú finanszírozási bevételek
- 5 Külső működési célú finanszírozási bevételek
- 6 Külső felhalmozási célú finanszírozási bevételek

16. cím bevételei összesen:	23 840	4 486	0	28 326	28 326
-----------------------------	--------	-------	---	--------	--------

17 SZABADIDŐS ÉS SPORTSZOLGÁLTATÁSOK

- 1 Működési költségvetés
 - 1 Működési bevétel 0 0 0 0 0
 - 2 Közhatalmi bevételek 0 0 0 0 0
 - 3 Működési célú támogatások áht-on belülről 0 0 0 0 0
 - 4 Működési célú átvett pénzeszközök 0 0 0 0 0
- 2 Felhalmozási költségvetés
- 3 Belső működési célú finanszírozási bevételek
- 4 Belső felhalmozási célú finanszírozási bevételek
- 5 Külső működési célú finanszírozási bevételek
- 6 Külső felhalmozási célú finanszírozási bevételek

17. cím bevételei összesen:	0	0	0	0	0
-----------------------------	---	---	---	---	---

18 KULTURÁLIS SZOLGÁLTATÁSOK

- 1 Működési költségvetés
 - 1 Működési bevétel 0 0 0 0 0
 - 2 Közhatalmi bevételek 0 0 0 0 0
 - 3 Működési célú támogatások áht-on belülről 77 405 987 0 78 392 78 392
 - 4 Működési célú átvett pénzeszközök 0 0 0 0 0

Cím-szám	Cím-név	Elő-irány-zat csoport-szám	Elő-irány-zat csoport-név	Ki-emelt elő-irány-zat szám	BEVÉTELEK		2023. évi eredeti előirányzat MIND-ÖSSZESEN	Változás mértéke az eredeti előirányzathoz képest (+/-)	2023. évi I. módosított előirányzat ÖNKÉNTES FELADAT	2023. évi I. módosított előirányzat KÖTELEZŐ FELADAT	2023. évi I. módosított előirányzat MIND-ÖSSZESEN
					Kiemelt előirányzat neve						
		2	Felhalmozási költségvetés								
		3	Belső működési célú finanszírozási bevételek								
		4	Belső felhalmozási célú finanszírozási bevételek								
		5	Külső működési célú finanszírozási bevételek								
		6	Külső felhalmozási célú finanszírozási bevételek								
18. cím bevételei összesen:							77 405	987	0	78 392	78 392

19 VALLÁSI ÉS EGYÉB KÖZÖSSÉGI SZOLGÁLTATÁSOK

1 Működési költségvetés

1	Működési bevétel	0	0	0	0	0
2	Közhatalmi bevételek	0	0	0	0	0
3	Működési célú támogatások áht-on belülről	0	0	0	0	0
4	Működési célú átvett pénzeszközök	0	0	0	0	0

2 Felhalmozási költségvetés

- 3 Belső működési célú finanszírozási bevételek
4 Belső felhalmozási célú finanszírozási bevételek
5 Külső működési célú finanszírozási bevételek
6 Külső felhalmozási célú finanszírozási bevételek

19. cím bevételei összesen:							0	0	0	0	0
-----------------------------	--	--	--	--	--	--	---	---	---	---	---

20 OKTATÁSI TEVÉKENYSÉG

1 Működési költségvetés

1	Működési bevétel	0	0	0	0	0
2	Közhatalmi bevételek	0	0	0	0	0
3	Működési célú támogatások áht-on belülről	428 629	53 450	0	482 079	482 079
4	Működési célú átvett pénzeszközök	0	0	0	0	0

2 Felhalmozási költségvetés

- 3 Belső működési célú finanszírozási bevételek
4 Belső felhalmozási célú finanszírozási bevételek
5 Külső működési célú finanszírozási bevételek
6 Külső felhalmozási célú finanszírozási bevételek

20. cím bevételei összesen:							428 629	53 450	0	482 079	482 079
-----------------------------	--	--	--	--	--	--	---------	--------	---	---------	---------

21 SZOCIÁLIS VÉDELEM

1 Működési költségvetés

1	Működési bevétel	0	0	0	0	0
2	Közhatalmi bevételek	0	0	0	0	0
3	Működési célú támogatások áht-on belülről	950 287	208 220	431 205	727 302	1 158 507
4	Működési célú átvett pénzeszközök	0	0	0	0	0

2 Felhalmozási költségvetés

- 3 Belső működési célú finanszírozási bevételek

Cím-szám	Cím-név	Elő-irány-zat csoport-szám	Elő-irány-zat csoport-név	Ki-emelt elő-irány-zat szám	BEVÉTELEK	2023. évi eredeti előirányzat MIND-ÖSSZESEN	Változás mértéke az eredeti előirányzathoz képest (+/-)	2023. évi I. módosított előirányzat ÖNKÉNTES FELADAT	2023. évi I. módosított előirányzat KÖTELEZŐ FELADAT	2023. évi I. módosított előirányzat MIND-ÖSSZESEN
					Kiemelt előirányzat neve					
		4	Belső felhalmozási célú finanszírozási bevételek							
		5	Külső működési célú finanszírozási bevételek							
		6	Külső felhalmozási célú finanszírozási bevételek							
21. cím bevételei összesen:						950 287	208 220	431 205	727 302	1 158 507

22 EGYÉB FUNKCIÓK

- 1 Működési költségvetés
- 2 Felhalmozási költségvetés
- 3 Belső működési célú finanszírozási bevételek
- 4 Belső felhalmozási célú finanszírozási bevételek
- 5 Külső működési célú finanszírozási bevételek
- 6 Külső felhalmozási célú finanszírozási bevételek

22. cím bevételei összesen:						0	0	0	0	0
-----------------------------	--	--	--	--	--	---	---	---	---	---

Működési költségvetés összesen:	5 008 496	445 339	795 705	4 658 130	5 453 835
Működési bevétel	394 466	0	0	394 466	394 466
Közhatalmi bevételek	2 140 500	105 000	364 500	1 881 000	2 245 500
Működési célú támogatások áht-on belülről	2 473 530	340 339	431 205	2 382 664	2 813 869
Működési célú átvett pénzeszközök	0	0	0	0	0
Felhalmozási költségvetés összesen:	206 665	0	90 465	116 200	206 665
Felhalmozási bevételek	116 200	0	0	116 200	116 200
Felhalmozási célú támogatások áht-on belülről	90 465	0	90 465	0	90 465
Felhalmozási célú átvett pénzeszközök	0	0	0	0	0
Belső működési célú finanszírozási bevételek összesen:	0	0	0	0	0
Maradvány igénybevétele	0	0	0	0	0
Értékpapírok bevételei	0	0	0	0	0
Betétek megszüntetése	0	0	0	0	0
Belső felhalmozási célú finanszírozási bevételek összesen:	0	0	0	0	0
Maradvány igénybevétele	0	0	0	0	0
Értékpapírok bevételei	0	0	0	0	0
Betétek megszüntetése	0	0	0	0	0
Külső működési célú finanszírozási bevételek összesen:	0	0	0	0	0
Értékpapírok bevételei	0	0	0	0	0
Hitel-, kölcsönfelvétel áht-n kívülről	0	0	0	0	0
Egyéb finanszírozási bevételek	0	0	0	0	0
Külső felhalmozási célú finanszírozási bevételek összesen:	0	0	0	0	0
Értékpapírok bevételei	0	0	0	0	0
Hitel-, kölcsönfelvétel áht-n kívülről	0	0	0	0	0
Egyéb finanszírozási bevételek	0	0	0	0	0

II. FEJEZET MŰKÖDÉSI ÉS FELHALMOZÁSI

BEVÉTELEI ÖSSZESEN:	5 215 161	445 339	886 170	4 774 330	5 660 500
----------------------------	------------------	----------------	----------------	------------------	------------------

Cím-szám	Cím-név	Elő-irány-zat csoport-szám	Elő-irány-zat csoport-név	Ki-emelt elő-irány-zat szám	BEVÉTELEK		2023. évi eredeti előirányzat MIND-ÖSSZESEN	Változás mértéke az eredeti előirányzathoz képest (+/-)	2023. évi I. módosított előirányzat ÖNKÉNTES FELADAT	2023. évi I. módosított előirányzat KÖTELEZŐ FELADAT	2023. évi I. módosított előirányzat MIND-ÖSSZESEN
					Kiemelt előirányzat neve						
MŰKÖDÉSI KÖLTSÉGVETÉS ÖSSZESEN (I+II. FEJEZET):					5 402 576	490 187	1 145 445	4 747 318	5 892 763		
Működési bevétel					750 736	38 439	338 704	450 471	789 175		
Közhatalmi bevételek					2 140 500	105 000	364 500	1 881 000	2 245 500		
Működési célú támogatások áht-on belülről					2 511 340	346 748	442 241	2 415 847	2 858 088		
Működési célú átvett pénzeszközök					0	0	0	0	0		
FELHALMOZÁSI KÖLTSÉGVETÉS ÖSSZESEN (I+II. FEJEZET):					206 665	0	90 465	116 200	206 665		
Felhalmozási bevételek					116 200	0	0	116 200	116 200		
Felhalmozási célú támogatások áht-on belülről					90 465	0	90 465	0	90 465		
Felhalmozási célú átvett pénzeszközök					0	0	0	0	0		
BELSŐ MŰKÖDÉSI CÉLÚ FINANSZÍROZÁSI BEVÉTELEK ÖSSZESEN (I+II. FEJEZET):					45 977	104 893	60 741	90 129	150 870		
Maradvány igénybevétele					45 977	104 893	60 741	90 129	150 870		
Értékpapírok bevételei					0	0	0	0	0		
Betétek megszüntetése					0	0	0	0	0		
BELSŐ FELHALMOZÁSI CÉLÚ FINANSZÍROZÁSI BEVÉTELEK ÖSSZESEN (I+II. FEJEZET):					0	0	0	0	0		
Maradvány igénybevétele					0	0	0	0	0		
Értékpapírok bevételei					0	0	0	0	0		
Betétek megszüntetése					0	0	0	0	0		
KÜLSŐ MŰKÖDÉSI CÉLÚ FINANSZÍROZÁSI BEVÉTELEK ÖSSZESEN (I+II. FEJEZET):					0	0	0	0	0		
Értékpapírok bevételei					0	0	0	0	0		
Hitel-, kölcsönfelvétel áht-n kívülről					0	0	0	0	0		
Egyéb finanszírozási bevételek					0	0	0	0	0		
KÜLSŐ FELHALMOZÁSI CÉLÚ FINANSZÍROZÁSI BEVÉTELEK ÖSSZESEN (I+II. FEJEZET):					0	0	0	0	0		
Értékpapírok bevételei					0	0	0	0	0		
Hitel-, kölcsönfelvétel áht-n kívülről					0	0	0	0	0		
Egyéb finanszírozási bevételek					0	0	0	0	0		
A KÖLTSÉGVETÉS MŰKÖDÉSI ÉS FELHALMOZÁSI BEVÉTELEI ÖSSZESEN (I+II. FEJEZET):					5 655 218	595 080	1 296 651	4 953 647	6 250 298		

Cím-szám	Cím-név	Elő-irány-zat csoport-szám	Elő-irány-zat csoport-név	Ki-emelt elő-irány-zat szám	BEVÉTELEK	2023. évi eredeti előirányzat MIND-ÖSSZESEN	Változás mértéke az eredeti előirányzathoz képest (+/-)	2023. évi I. módosított előirányzat ÖNKÉNTES FELADAT	2023. évi I. módosított előirányzat KÖTELEZŐ FELADAT	2023. évi I. módosított előirányzat MIND-ÖSSZESEN
					Kiemelt előirányzat neve					

III. FEJEZET — FINANSZÍROZÁSI MŰVELETEK

23 FINANSZÍROZÁSI MŰVELETEK

1	Működési költségvetés									
2	Felhalmozási költségvetés									
3	Belső működési célú finanszírozási bevételek									
1	Maradvány igénybevétele	1 356 882	57 393	733 892	680 383	1 414 275				
2	Értékpapírok bevételei	0	0	0	0	0				
3	Egyéb finanszírozási bevételek	0	767	0	767	767				
4	Belső felhalmozási célú finanszírozási bevételek									
1	Maradvány igénybevétele	2 459 982	0	2 459 982	0	2 459 982				
2	Értékpapírok bevételei	0	0	0	0	0				
3	Egyéb finanszírozási bevételek	0	0	0	0	0				
5	Külső működési célú finanszírozási bevételek									
1	Értékpapírok bevételei	0	0	0	0	0				
2	Hitel-, kölcsönfelvétel áht-n kívülről	450 000	0	0	450 000	450 000				
3	Egyéb finanszírozási bevételek	0	0	0	0	0				
6	Külső felhalmozási célú finanszírozási bevételek									
1	Értékpapírok bevételei	0	0	0	0	0				
2	Hitel-, kölcsönfelvétel áht-n kívülről	143 112	0	143 112	0	143 112				
3	Egyéb finanszírozási bevételek	0	0	0	0	0				
23. cím bevételei összesen:					4 409 976	58 160	3 336 986	1 131 150	4 468 136	

Cím-szám	Cím-név	Elő-irány-zat csoport-szám	Elő-irány-zat csoport-név	Ki-emelt elő-irány-zat szám	BEVÉTELEK		2023. évi eredeti előirányzat MIND-ÖSSZESEN	Változás mértéke az eredeti előirányzathoz képest (+/-)	2023. évi I. módosított előirányzat ÖNKÉNTES FELADAT	2023. évi I. módosított előirányzat KÖTELEZŐ FELADAT	2023. évi I. módosított előirányzat MIND-ÖSSZESEN
					Kiemelt előirányzat neve						
MŰKÖDÉSI KÖLTSÉGVETÉS ÖSSZESEN (I+II+III. FEJEZET):					5 402 576	490 187	1 145 445	4 747 318	5 892 763		
	1		Működési bevétel		750 736	38 439	338 704	450 471	789 175		
	2		Közhatalmi bevételek		2 140 500	105 000	364 500	1 881 000	2 245 500		
	3		Működési célú támogatások áht-on belülről		2 511 340	346 748	442 241	2 415 847	2 858 088		
	4		Működési célú átvett pénzeszközök		0	0	0	0	0		
FELHALMOZÁSI KÖLTSÉGVETÉS ÖSSZESEN (I+II+III. FEJEZET):					206 665	0	90 465	116 200	206 665		
	1		Felhalmozási bevételek		116 200	0	0	116 200	116 200		
	2		Felhalmozási célú támogatások áht-on belülről		90 465	0	90 465	0	90 465		
	3		Felhalmozási célú átvett pénzeszközök		0	0	0	0	0		
BELSŐ MŰKÖDÉSI CÉLÚ FINANSZÍROZÁSI BEVÉTELEK ÖSSZESEN (I+II+III. FEJEZET):					1 402 859	163 053	794 633	771 279	1 565 912		
	1		Maradvány igénybevétele		1 402 859	162 286	794 633	770 512	1 565 145		
	2		Értékpapírok bevételei		0	0	0	0	0		
	3		Egyéb finanszírozási bevételek		0	767	0	767	767		
BELSŐ FELHALMOZÁSI CÉLÚ FINANSZÍROZÁSI BEVÉTELEK ÖSSZESEN (I+II+III. FEJEZET):					2 459 982	0	2 459 982	0	2 459 982		
	1		Maradvány igénybevétele		2 459 982	0	2 459 982	0	2 459 982		
	2		Értékpapírok bevételei		0	0	0	0	0		
	3		Egyéb finanszírozási bevételek		0	0	0	0	0		
KÜLSŐ MŰKÖDÉSI CÉLÚ FINANSZÍROZÁSI BEVÉTELEK ÖSSZESEN (I+II+III. FEJEZET):					450 000	0	0	450 000	450 000		
	1		Értékpapírok bevételei		0	0	0	0	0		
	2		Hitel-, kölcsönfelvétel áht-n kívülről		450 000	0	0	450 000	450 000		
	3		Egyéb finanszírozási bevételek		0	0	0	0	0		
KÜLSŐ FELHALMOZÁSI CÉLÚ FINANSZÍROZÁSI BEVÉTELEK ÖSSZESEN (I+II+III. FEJEZET):					143 112	0	143 112	0	143 112		
	1		Értékpapírok bevételei		0	0	0	0	0		
	2		Hitel-, kölcsönfelvétel áht-n kívülről		143 112	0	143 112	0	143 112		
	3		Egyéb finanszírozási bevételek		0	0	0	0	0		
A KÖLTSÉGVETÉS MŰKÖDÉSI ÉS FELHALMOZÁSI BEVÉTELEI MINDÖSSZESEN (I+II+III. FEJEZET):					10 065 194	653 240	4 633 637	6 084 797	10 718 434		

Cím-szám	Cím-név	Elő-irány-zat csoport-szám	Elő-irány-zat csoport-név	Ki-emelt elő-irány-zat szám	KIADÁSOK		2023. évi eredeti előirányzat MIND-ÖSSZESEN	Változás mértéke az eredeti előirányzathoz képest (+/-)	2023. évi I. módosított előirányzat ÖNKÉNTES FELADAT	2023. évi I. módosított előirányzat KÖTELEZŐ FELADAT	2023. évi I. módosított előirányzat MIND-ÖSSZESEN
					Kiemelt előirányzat neve						

I. FEJEZET — ÖNKORMÁNYZATI INTÉZMÉNYEK**1 EGYSÉGES SZOCIÁLIS KÖZPONT****1 Működési költségvetés**

1	Személyi juttatások	837 400	91 077	479 636	448 841	928 477
2	Munkaadókat terhelő adók, járulékok	111 550	11 530	63 872	59 208	123 080
3	Dologi kiadások	368 482	80 960	236 982	212 460	449 442
4	Ellátottak pénzbeli juttatásai	1 300	0	1 300	0	1 300
5	Működési célú támogatások áht-n belülre	0	7	0	7	7
6	Működési célú támogatások áht-n kívülre	0	0	0	0	0
7	Tartalékok	0	0	0	0	0

2 Felhalmozási költségvetés

1	Beruházások	2 480	33 626	24 934	11 172	36 106
2	Felújítások	0	0	0	0	0
3	Felhalmozási célú támogatások áht-n belülre	0	0	0	0	0
4	Felhalmozási célú támogatások áht-n kívülre	0	0	0	0	0
5	Tartalékok	0	0	0	0	0

3 Belső működési célú finanszírozási kiadás**4 Belső felhalmozási célú finanszírozási kiadás****5 Külső működési célú finanszírozási kiadás****6 Külső felhalmozási célú finanszírozási kiadás**

1. cím kiadásai összesen:	1 321 212	217 200	806 724	731 688	1 538 412
---------------------------	-----------	---------	---------	---------	-----------

2 JUSTH ZSIGMOND VÁROSI KÖNYVTÁR**1 Működési költségvetés**

1	Személyi juttatások	41 625	9 630	0	51 255	51 255
2	Munkaadókat terhelő adók, járulékok	5 200	924	0	6 124	6 124
3	Dologi kiadások	15 973	8 217	0	24 190	24 190
4	Ellátottak pénzbeli juttatásai	0	0	0	0	0
5	Működési célú támogatások áht-n belülre	18	0	0	18	18
6	Működési célú támogatások áht-n kívülre	0	0	0	0	0
7	Tartalékok	0	0	0	0	0

2 Felhalmozási költségvetés

1	Beruházások	300	0	0	300	300
2	Felújítások	0	0	0	0	0
3	Felhalmozási célú támogatások áht-n belülre	0	0	0	0	0
4	Felhalmozási célú támogatások áht-n kívülre	0	0	0	0	0
5	Tartalékok	0	0	0	0	0

Cím-szám	Cím-név	Elő-irány-zat csoport-szám	Elő-irány-zat csoport-név	Ki-emelt elő-irány-zat szám	KIADÁSOK	2023. évi eredeti előirányzat MIND-ÖSSZESEN	Változás mértéke az eredeti előirányzathoz képest (+/-)	2023. évi I. módosított előirányzat ÖNKÉNTES FELADAT	2023. évi I. módosított előirányzat KÖTELEZŐ FELADAT	2023. évi I. módosított előirányzat MIND-ÖSSZESEN
					Kiemelt előirányzat neve					
					3 Belső működési célú finanszírozási kiadás					
					4 Belső felhalmozási célú finanszírozási kiadás					
					5 Külső működési célú finanszírozási kiadás					
					6 Külső felhalmozási célú finanszírozási kiadás					
2. cím kiadásai összesen:						63 116	18 771	0	81 887	81 887

3 NAGY GYULA TERÜLETI MÚZEUM

1 Működési költségvetés

1	Személyi juttatások	38 714	6 734	45 448	0	45 448
2	Munkaadókat terhelő adók, járulékok	4 880	1 807	6 687	0	6 687
3	Dologi kiadások	44 516	37 029	81 545	0	81 545
4	Ellátottak pénzbeli juttatásai	0	0	0	0	0
5	Működési célú támogatások áht-n belülre	160	0	160	0	160
6	Működési célú támogatások áht-n kívülre	0	0	0	0	0
7	Tartalékok	0	0	0	0	0

2 Felhalmozási költségvetés

1	Beruházások	24 824	0	24 824	0	24 824
2	Felújítások	0	36 000	36 000	0	36 000
3	Felhalmozási célú támogatások áht-n belülre	0	0	0	0	0
4	Felhalmozási célú támogatások áht-n kívülre	0	0	0	0	0
5	Tartalékok	0	0	0	0	0

3 Belső működési célú finanszírozási kiadás

4 Belső felhalmozási célú finanszírozási kiadás

5 Külső működési célú finanszírozási kiadás

6 Külső felhalmozási célú finanszírozási kiadás

3. cím kiadásai összesen:						113 094	81 570	194 664	0	194 664
---------------------------	--	--	--	--	--	---------	--------	---------	---	---------

4 NAPKÖZIJÓTHONOS ÓVODA

1 Működési költségvetés

1	Személyi juttatások	393 842	14 514	0	408 356	408 356
2	Munkaadókat terhelő adók, járulékok	57 655	587	0	58 242	58 242
3	Dologi kiadások	60 477	8 829	0	69 306	69 306
4	Ellátottak pénzbeli juttatásai	0	0	0	0	0
5	Működési célú támogatások áht-n belülre	0	0	0	0	0
6	Működési célú támogatások áht-n kívülre	0	0	0	0	0
7	Tartalékok	0	0	0	0	0

Cím-szám	Cím-név	Elő-irány-zat csoport-szám	Elő-irány-zat csoport-név	Ki-emelt elő-irány-zat szám	KIADÁSOK		2023. évi eredeti előirányzat MIND-ÖSSZESEN	Változás mértéke az eredeti előirányzathoz képest (+/-)	2023. évi I. módosított előirányzat ÖNKÉNTES FELADAT	2023. évi I. módosított előirányzat KÖTELEZŐ FELADAT	2023. évi I. módosított előirányzat MIND-ÖSSZESEN
					Kiemelt előirányzat neve						
2 Felhalmozási költségvetés											
	1				Beruházások		2 000	0	0	2 000	2 000
	2				Felújítások		0	0	0	0	0
	3				Felhalmozási célú támogatások áht-n belülre		0	0	0	0	0
	4				Felhalmozási célú támogatások áht-n kívülre		0	0	0	0	0
	5				Tartalékok		0	0	0	0	0
3 Belső működési célú finanszírozási kiadás											
4 Belső felhalmozási célú finanszírozási kiadás											
5 Külső működési célú finanszírozási kiadás											
6 Külső felhalmozási célú finanszírozási kiadás											
4. cím kiadásai összesen:							513 974	23 930	0	537 904	537 904

5 OROSHÁZI POLGÁRMESTERI HIVATAL

1 Működési költségvetés											
	1				Személyi juttatások		515 158	11 250	0	526 408	526 408
	2				Munkaadókat terhelő adók, járulékok		73 875	1 293	0	75 168	75 168
	3				Dologi kiadások		108 928	21 106	0	130 034	130 034
	4				Ellátottak pénzbeli juttatásai		0	0	0	0	0
	5				Működési célú támogatások áht-n belülre		2 427	0	0	2 427	2 427
	6				Működési célú támogatások áht-n kívülre		0	0	0	0	0
	7				Tartalékok		0	0	0	0	0
2 Felhalmozási költségvetés											
	1				Beruházások		2 500	0	0	2 500	2 500
	2				Felújítások		0	0	0	0	0
	3				Felhalmozási célú támogatások áht-n belülre		0	0	0	0	0
	4				Felhalmozási célú támogatások áht-n kívülre		0	0	0	0	0
	5				Tartalékok		0	0	0	0	0
3 Belső működési célú finanszírozási kiadás											
4 Belső felhalmozási célú finanszírozási kiadás											
5 Külső működési célú finanszírozási kiadás											
6 Külső felhalmozási célú finanszírozási kiadás											
5. cím kiadásai összesen:							702 888	33 649	0	736 537	736 537

Működési költségvetés összesen:	2 682 180	305 494	915 630	2 072 044	2 987 674
ezen belül: Személyi juttatások	1 826 739	133 205	525 084	1 434 860	1 959 944
Munkaadókat terhelő adók, járulékok	253 160	16 141	70 559	198 742	269 301
Dologi kiadások	598 376	156 141	318 527	435 990	754 517
Ellátottak pénzbeli juttatásai	1 300	0	1 300	0	1 300
Működési célú támogatások áht-n belülre	2 605	7	160	2 452	2 612
Működési célú támogatások áht-n kívülre	0	0	0	0	0
Tartalékok	0	0	0	0	0

Cím-szám	Cím-név	Elő-irány-zat csoport-szám	Elő-irány-zat csoport-név	Ki-emelt elő-irány-zat szám	KIADÁSOK		2023. évi eredeti előirányzat MIND-ÖSSZESEN	Változás mértéke az eredeti előirányzathoz képest (+/-)	2023. évi I. módosított előirányzat ÖNKÉNTES FELADAT	2023. évi I. módosított előirányzat KÖTELEZŐ FELADAT	2023. évi I. módosított előirányzat MIND-ÖSSZESEN
					Kiemelt előirányzat neve						
Felhalmozási költségvetés összesen:					32 104	69 626	85 758	15 972	101 730		
Beruházások					32 104	33 626	49 758	15 972	65 730		
Felújítások					0	36 000	36 000	0	36 000		
Felhalmozási célú támogatások áht-n belülre					0	0	0	0	0		
Felhalmozási célú támogatások áht-n kívülre					0	0	0	0	0		
Tartalékok					0	0	0	0	0		
Belső működési célú finanszírozási kiadás összesen:					0	0	0	0	0		
Értékpapírok kiadásai					0	0	0	0	0		
Pénzeszközök betétként elhelyezése					0	0	0	0	0		
Belső felhalmozási célú finanszírozási kiadás összesen:					0	0	0	0	0		
Értékpapírok kiadásai					0	0	0	0	0		
Pénzeszközök betétként elhelyezése					0	0	0	0	0		
Külső működési célú finanszírozási kiadás összesen:					0	0	0	0	0		
Értékpapírok kiadásai					0	0	0	0	0		
Hitel-, kölcsöntörlesztés áht-n kívülre					0	0	0	0	0		
Egyéb finanszírozási kiadások					0	0	0	0	0		
Külső felhalmozási célú finanszírozási kiadás összesen:					0	0	0	0	0		
Értékpapírok kiadásai					0	0	0	0	0		
Hitel-, kölcsöntörlesztés áht-n kívülre					0	0	0	0	0		
Egyéb finanszírozási kiadások					0	0	0	0	0		
I. FEJEZET MŰKÖDÉSI ÉS FELHALMOZÁSI KÖLTSÉGVETÉS ÖSSZESEN:					2 714 284	375 120	1 001 388	2 088 016	3 089 404		

II. FEJEZET — ÖNKORMÁNYZAT**6 ÁLTALÁNOS KÖZSZOLGÁLTATÁSOK****1 Működési költségvetés**

1	Személyi juttatások	121 754	12 058	37 435	96 377	133 812
2	Munkaadókat terhelő adók, járulékok	17 536	-105	5 952	11 479	17 431
3	Dologi kiadások	1 179 419	67 848	393 597	853 670	1 247 267
4	Ellátottak pénzbeli juttatásai	0	0	0	0	0
5	Működési célú támogatások áht-n belülre	443 032	3 278	7 531	438 779	446 310
6	Működési célú támogatások áht-n kívülre	4 450	3 250	0	7 700	7 700
7	Tartalékok	0	0	0	0	0

2 Felhalmozási költségvetés

1	Beruházások	2 594 835	39 098	2 533 937	99 996	2 633 933
2	Felújítások	395 547	48 391	397 103	46 835	443 938
3	Felhalmozási célú támogatások áht-n belülre	22 500	0	22 500	0	22 500
4	Felhalmozási célú támogatások áht-n kívülre	0	0	0	0	0
5	Tartalékok	0	0	0	0	0

Cím-szám	Cím-név	Elő-irány-zat csoport-szám	Elő-irány-zat csoport-név	Ki-emelt elő-irány-zat szám	KIADÁSOK	2023. évi eredeti előirányzat MIND-ÖSSZESEN	Változás mértéke az eredeti előirányzathoz képest (+/-)	2023. évi I. módosított előirányzat ÖNKÉNTES FELADAT	2023. évi I. módosított előirányzat KÖTELEZŐ FELADAT	2023. évi I. módosított előirányzat MIND-ÖSSZESEN
					Kiemelt előirányzat neve					
				3	Belső működési célú finanszírozási kiadás					
				4	Belső felhalmozási célú finanszírozási kiadás					
				5	Külső működési célú finanszírozási kiadás					
				6	Külső felhalmozási célú finanszírozási kiadás					
6. cím kiadásai összesen:						4 779 073	173 818	3 398 055	1 554 836	4 952 891

7 KÖZREND ÉS KÖZBIZTONSÁG

1 Működési költségvetés

1	Személyi juttatások	28 528	0	24 264	4 264	28 528
2	Munkaadókat terhelő adók, járulékok	3 709	0	3 155	554	3 709
3	Dologi kiadások	4 075	0	3 000	1 075	4 075
4	Ellátottak pénzbeli juttatásai	0	0	0	0	0
5	Működési célú támogatások áht-n belülre	0	0	0	0	0
6	Működési célú támogatások áht-n kívülre	0	0	0	0	0
7	Tartalékok	0	0	0	0	0

2 Felhalmozási költségvetés

1	Beruházások	0	0	0	0	0
2	Felújítások	0	0	0	0	0
3	Felhalmozási célú támogatások áht-n belülre	0	0	0	0	0
4	Felhalmozási célú támogatások áht-n kívülre	0	0	0	0	0
5	Tartalékok	0	0	0	0	0

3 Belső működési célú finanszírozási kiadás

4 Belső felhalmozási célú finanszírozási kiadás

5 Külső működési célú finanszírozási kiadás

6 Külső felhalmozási célú finanszírozási kiadás

7. cím kiadásai összesen:						36 312	0	30 419	5 893	36 312
----------------------------------	--	--	--	--	--	---------------	----------	---------------	--------------	---------------

8 KÖZFOGLALKOZTATÁS

1 Működési költségvetés

1	Személyi juttatások	51 647	0	0	51 647	51 647
2	Munkaadókat terhelő adók, járulékok	6 717	0	0	6 717	6 717
3	Dologi kiadások	9 635	0	0	9 635	9 635
4	Ellátottak pénzbeli juttatásai	0	0	0	0	0
5	Működési célú támogatások áht-n belülre	0	0	0	0	0
6	Működési célú támogatások áht-n kívülre	0	0	0	0	0
7	Tartalékok	0	0	0	0	0

Cím-szám	Cím-név	Elő-irányzat csoport-szám	Elő-irányzat csoport-név	Kiemelt elő-irányzat szám	KIADÁSOK		2023. évi eredeti előirányzat MIND-ÖSSZESEN	Változás mértéke az eredeti előirányzathoz képest (+/-)	2023. évi I. módosított előirányzat ÖNKÉNTES FELADAT	2023. évi I. módosított előirányzat KÖTELEZŐ FELADAT	2023. évi I. módosított előirányzat MIND-ÖSSZESEN
					Kiemelt előirányzat neve						
2 Felhalmozási költségvetés											
	1				Beruházások		0	0	0	0	0
	2				Felújítások		0	0	0	0	0
	3				Felhalmozási célú támogatások áht-n belülre		0	0	0	0	0
	4				Felhalmozási célú támogatások áht-n kívülre		0	0	0	0	0
	5				Tartalékok		0	0	0	0	0
	3				Belső működési célú finanszírozási kiadás						
	4				Belső felhalmozási célú finanszírozási kiadás						
	5				Külső működési célú finanszírozási kiadás						
	6				Külső felhalmozási célú finanszírozási kiadás						
8. cím kiadásai összesen:							67 999	0	0	67 999	67 999

9 KÖZÚTI KÖZLEKEDÉS

1 Működési költségvetés											
	1				Személyi juttatások		0	2 400	2 400	0	2 400
	2				Munkaadókat terhelő adók, járulékok		0	350	350	0	350
	3				Dologi kiadások		89 957	-2 750	950	86 257	87 207
	4				Ellátottak pénzbeli juttatásai		0	0	0	0	0
	5				Működési célú támogatások áht-n belülre		0	0	0	0	0
	6				Működési célú támogatások áht-n kívülre		83 236	25 387	0	108 623	108 623
	7				Tartalékok		0	0	0	0	0
2 Felhalmozási költségvetés											
	1				Beruházások		0	10 000	10 000	0	10 000
	2				Felújítások		0	0	0	0	0
	3				Felhalmozási célú támogatások áht-n belülre		0	0	0	0	0
	4				Felhalmozási célú támogatások áht-n kívülre		0	0	0	0	0
	5				Tartalékok		0	0	0	0	0
	3				Belső működési célú finanszírozási kiadás						
	4				Belső felhalmozási célú finanszírozási kiadás						
	5				Külső működési célú finanszírozási kiadás						
	6				Külső felhalmozási célú finanszírozási kiadás						
9. cím kiadásai összesen:							173 193	35 387	13 700	194 880	208 580

10 TURIZMUS

1 Működési költségvetés											
	1				Személyi juttatások		0	0	0	0	0
	2				Munkaadókat terhelő adók, járulékok		0	0	0	0	0
	3				Dologi kiadások		28 000	0	28 000	0	28 000
	4				Ellátottak pénzbeli juttatásai		0	0	0	0	0
	5				Működési célú támogatások áht-n belülre		0	0	0	0	0
	6				Működési célú támogatások áht-n kívülre		7 000	0	7 000	0	7 000
	7				Tartalékok		0	0	0	0	0

Cím-szám	Cím-név	Elő-irány-zat csoport-szám	Elő-irány-zat csoport-név	Ki-emelt elő-irány-zat szám	KIADÁSOK	2023. évi eredeti előirányzat MIND-ÖSSZESEN	Változás mértéke az eredeti előirányzathoz képest (+/-)	2023. évi I. módosított előirányzat ÖNKÉNTES FELADAT	2023. évi I. módosított előirányzat KÖTELEZŐ FELADAT	2023. évi I. módosított előirányzat MIND-ÖSSZESEN
					Kiemelt előirányzat neve					
				2	Felhalmozási költségvetés					
				3	Belső működési célú finanszírozási kiadás					
				4	Belső felhalmozási célú finanszírozási kiadás					
				5	Külső működési célú finanszírozási kiadás					
				6	Külső felhalmozási célú finanszírozási kiadás					
10. cím kiadásai összesen:						35 000	0	35 000	0	35 000

11 VÍZKÁRELHÁRÍTÁS

1	Működési költségvetés									
1	Személyi juttatások	0	0	0	0	0	0	0	0	0
2	Munkaadókat terhelő adók, járulékok	0	0	0	0	0	0	0	0	0
3	Dologi kiadások	9 520	0	0	9 520	9 520	0	0	9 520	9 520
4	Ellátottak pénzbeli juttatásai	0	0	0	0	0	0	0	0	0
5	Működési célú támogatások áht-n belülre	0	0	0	0	0	0	0	0	0
6	Működési célú támogatások áht-n kívülre	0	0	0	0	0	0	0	0	0
7	Tartalékok	0	0	0	0	0	0	0	0	0
2	Felhalmozási költségvetés									
1	Beruházások	0	0	0	0	0	0	0	0	0
2	Felújítások	0	0	0	0	0	0	0	0	0
3	Felhalmozási célú támogatások áht-n belülre	0	0	0	0	0	0	0	0	0
4	Felhalmozási célú támogatások áht-n kívülre	0	0	0	0	0	0	0	0	0
5	Tartalékok	0	0	0	0	0	0	0	0	0
3	Belső működési célú finanszírozási kiadás									
4	Belső felhalmozási célú finanszírozási kiadás									
5	Külső működési célú finanszírozási kiadás									
6	Külső felhalmozási célú finanszírozási kiadás									
11. cím kiadásai összesen:						9 520	0	0	9 520	9 520

12 HULLADÉKGAZDÁLKODÁS

1	Működési költségvetés									
1	Személyi juttatások	0	0	0	0	0	0	0	0	0
2	Munkaadókat terhelő adók, járulékok	0	0	0	0	0	0	0	0	0
3	Dologi kiadások	9 760	0	0	9 760	9 760	0	0	9 760	9 760
4	Ellátottak pénzbeli juttatásai	0	0	0	0	0	0	0	0	0
5	Működési célú támogatások áht-n belülre	0	0	0	0	0	0	0	0	0
6	Működési célú támogatások áht-n kívülre	0	0	0	0	0	0	0	0	0
7	Tartalékok	0	0	0	0	0	0	0	0	0

Cím-szám	Cím-név	Elő-irányzat csoport-szám	Elő-irányzat csoport-név	Kiemelt elő-irányzat szám	KIADÁSOK					
					Kiemelt előirányzat neve	2023. évi eredeti előirányzat MIND-ÖSSZESEN	Változás mértéke az eredeti előirányzathoz képest (+/-)	2023. évi I. módosított előirányzat ÖNKÉNTES FELADAT	2023. évi I. módosított előirányzat KÖTELEZŐ FELADAT	2023. évi I. módosított előirányzat MIND-ÖSSZESEN
				2	Felhalmozási költségvetés					
				3	Belső működési célú finanszírozási kiadás					
				4	Belső felhalmozási célú finanszírozási kiadás					
				5	Külső működési célú finanszírozási kiadás					
				6	Külső felhalmozási célú finanszírozási kiadás					
12. cím kiadásai összesen:						9 760	0	0	9 760	9 760

13 SZENNYVÍZELVEZETÉS ÉS TISZTÍTÁS

1 Működési költségvetés

1	Személyi juttatások	0	0	0	0	0
2	Munkaadókat terhelő adók, járulékok	0	0	0	0	0
3	Dologi kiadások	0	0	0	0	0
4	Ellátottak pénzbeli juttatásai	0	0	0	0	0
5	Működési célú támogatások áht-n belülre	0	0	0	0	0
6	Működési célú támogatások áht-n kívülre	0	0	0	0	0
7	Tartalékok	0	0	0	0	0

2 Felhalmozási költségvetés

1	Beruházások	4 000	0	0	4 000	4 000
2	Felújítások	0	0	0	0	0
3	Felhalmozási célú támogatások áht-n belülre	0	0	0	0	0
4	Felhalmozási célú támogatások áht-n kívülre	0	0	0	0	0
5	Tartalékok	0	0	0	0	0

3 Belső működési célú finanszírozási kiadás

4 Belső felhalmozási célú finanszírozási kiadás

5 Külső működési célú finanszírozási kiadás

6 Külső felhalmozási célú finanszírozási kiadás

13. cím kiadásai összesen:					4 000	0	0	4 000	4 000
----------------------------	--	--	--	--	-------	---	---	-------	-------

14 EGYÉB KÖRNYEZETVÉDELMI ÉS KÖZTISZTASÁGI TEVÉKENYSÉGEK

1 Működési költségvetés

1	Személyi juttatások	0	0	0	0	0
2	Munkaadókat terhelő adók, járulékok	0	0	0	0	0
3	Dologi kiadások	123 202	0	4 500	118 702	123 202
4	Ellátottak pénzbeli juttatásai	0	0	0	0	0
5	Működési célú támogatások áht-n belülre	0	0	0	0	0
6	Működési célú támogatások áht-n kívülre	0	0	0	0	0
7	Tartalékok	0	0	0	0	0

Cím-szám	Cím-név	Elő-irány-zat csoport-szám	Elő-irány-zat csoport-név	Ki-emelt elő-irány-zat szám	KIADÁSOK		2023. évi eredeti előirányzat MIND-ÖSSZESEN	Változás mértéke az eredeti előirányzathoz képest (+/-)	2023. évi I. módosított előirányzat ÖNKÉNTES FELADAT	2023. évi I. módosított előirányzat KÖTELEZŐ FELADAT	2023. évi I. módosított előirányzat MIND-ÖSSZESEN
					Kiemelt előirányzat neve						
2	Felhalmozási költségvetés										
3	Belső működési célú finanszírozási kiadás										
4	Belső felhalmozási célú finanszírozási kiadás										
5	Külső működési célú finanszírozási kiadás										
6	Külső felhalmozási célú finanszírozási kiadás										
14. cím kiadásai összesen:							123 202	0	4 500	118 702	123 202

15 KOMMUNÁLIS FELADATOK

1 Működési költségvetés

1	Személyi juttatások	0	0	0	0	0
2	Munkaadókat terhelő adók, járulékok	0	0	0	0	0
3	Dologi kiadások	400 111	97 457	4 271	493 297	497 568
4	Ellátottak pénzbeli juttatásai	0	0	0	0	0
5	Működési célú támogatások áht-n belülre	0	0	0	0	0
6	Működési célú támogatások áht-n kívülre	9 850	0	9 850	0	9 850
7	Tartalékok	0	0	0	0	0

2 Felhalmozási költségvetés

1	Beruházások	15 000	0	15 000	0	15 000
2	Felújítások	0	0	0	0	0
3	Felhalmozási célú támogatások áht-n belülre	0	0	0	0	0
4	Felhalmozási célú támogatások áht-n kívülre	0	0	0	0	0
5	Tartalékok	0	0	0	0	0

3 Belső működési célú finanszírozási kiadás

4 Belső felhalmozási célú finanszírozási kiadás

5 Külső működési célú finanszírozási kiadás

6 Külső felhalmozási célú finanszírozási kiadás

15. cím kiadásai összesen:							424 961	97 457	29 121	493 297	522 418
----------------------------	--	--	--	--	--	--	---------	--------	--------	---------	---------

16 EGÉSZSÉGÜGYI ALAPELLÁTÁSOK

1 Működési költségvetés

1	Személyi juttatások	5 000	15 353	0	20 353	20 353
2	Munkaadókat terhelő adók, járulékok	1 000	1 134	0	2 134	2 134
3	Dologi kiadások	26 989	4 807	0	31 796	31 796
4	Ellátottak pénzbeli juttatásai	0	0	0	0	0
5	Működési célú támogatások áht-n belülre	0	0	0	0	0
6	Működési célú támogatások áht-n kívülre	11 840	-11 840	0	0	0
7	Tartalékok	0	0	0	0	0

Cím-szám	Cím-név	Elő-irány-zat csoport-szám	Elő-irány-zat csoport-név	Ki-emelt elő-irány-zat szám	KIADÁSOK		2023. évi eredeti előirányzat MIND-ÖSSZESEN	Változás mértéke az eredeti előirányzathoz képest (+/-)	2023. évi I. módosított előirányzat ÖNKÉNTES FELADAT	2023. évi I. módosított előirányzat KÖTELEZŐ FELADAT	2023. évi I. módosított előirányzat MIND-ÖSSZESEN
					Kiemelt előirányzat neve						
2 Felhalmozási költségvetés											
				1	Beruházások		0	33	0	33	33
				2	Felújítások		0	0	0	0	0
				3	Felhalmozási célú támogatások áht-n belülre		0	0	0	0	0
				4	Felhalmozási célú támogatások áht-n kívülre		0	0	0	0	0
				5	Tartalékok		0	0	0	0	0
				3	Belső működési célú finanszírozási kiadás						
				4	Belső felhalmozási célú finanszírozási kiadás						
				5	Külső működési célú finanszírozási kiadás						
				6	Külső felhalmozási célú finanszírozási kiadás						
16. cím kiadásai összesen:							44 829	9 487	0	54 316	54 316

17 SZABADIDŐS ÉS SPORTSZOLGÁLTATÁSOK

1 Működési költségvetés											
				1	Személyi juttatások		200	0	0	200	200
				2	Munkaadókat terhelő adók, járulékok		100	0	0	100	100
				3	Dologi kiadások		24 873	0	0	24 873	24 873
				4	Ellátottak pénzbeli juttatásai		0	0	0	0	0
				5	Működési célú támogatások áht-n belülre		0	0	0	0	0
				6	Működési célú támogatások áht-n kívülre		199 370	0	199 370	0	199 370
				7	Tartalékok		0	0	0	0	0
2 Felhalmozási költségvetés											
				1	Beruházások		34 000	0	34 000	0	34 000
				2	Felújítások		0	0	0	0	0
				3	Felhalmozási célú támogatások áht-n belülre		0	0	0	0	0
				4	Felhalmozási célú támogatások áht-n kívülre		0	0	0	0	0
				5	Tartalékok		0	0	0	0	0
				3	Belső működési célú finanszírozási kiadás						
				4	Belső felhalmozási célú finanszírozási kiadás						
				5	Külső működési célú finanszírozási kiadás						
				6	Külső felhalmozási célú finanszírozási kiadás						
17. cím kiadásai összesen:							258 543	0	233 370	25 173	258 543

18 KULTURÁLIS SZOLGÁLTATÁSOK

1 Működési költségvetés											
				1	Személyi juttatások		5 368	0	3 368	2 000	5 368
				2	Munkaadókat terhelő adók, járulékok		890	0	390	500	890
				3	Dologi kiadások		5 933	4 975	9 908	1 000	10 908
				4	Ellátottak pénzbeli juttatásai		0	0	0	0	0
				5	Működési célú támogatások áht-n belülre		0	0	0	0	0
				6	Működési célú támogatások áht-n kívülre		176 000	2 500	177 500	1 000	178 500
				7	Tartalékok		0	0	0	0	0

Cím-szám	Cím-név	Elő-irány-zat csoport-szám	Elő-irány-zat csoport-név	Ki-emelt elő-irány-zat szám	KIADÁSOK	2023. évi eredeti előirányzat MIND-ÖSSZESEN	Változás mértéke az eredeti előirányzathoz képest (+/-)	2023. évi I. módosított előirányzat ÖNKÉNTES FELADAT	2023. évi I. módosított előirányzat KÖTELEZŐ FELADAT	2023. évi I. módosított előirányzat MIND-ÖSSZESEN
					Kiemelt előirányzat neve					
				2	Felhalmozási költségvetés					
				1	Beruházások	0	0	0	0	0
				2	Felújítások	0	0	0	0	0
				3	Felhalmozási célú támogatások áht-n belülre	0	0	0	0	0
				4	Felhalmozási célú támogatások áht-n kívülre	0	0	0	0	0
				5	Tartalékok	0	0	0	0	0
				3	Belső működési célú finanszírozási kiadás					
				4	Belső felhalmozási célú finanszírozási kiadás					
				5	Külső működési célú finanszírozási kiadás					
				6	Külső felhalmozási célú finanszírozási kiadás					
18. cím kiadásai összesen:						188 191	7 475	191 166	4 500	195 666

19 VALLÁSI ÉS EGYÉB KÖZÖSSÉGI SZOLGÁLTATÁSOK

				1	Működési költségvetés					
				1	Személyi juttatások	4 240	0	4 240	0	4 240
				2	Munkaadókat terhelő adók, járulékok	500	0	500	0	500
				3	Dologi kiadások	2 100	0	2 100	0	2 100
				4	Ellátottak pénzbeli juttatásai	0	0	0	0	0
				5	Működési célú támogatások áht-n belülre	1 200	0	1 200	0	1 200
				6	Működési célú támogatások áht-n kívülre	2 000	1 145	2 700	445	3 145
				7	Tartalékok	0	0	0	0	0
				2	Felhalmozási költségvetés					
				1	Beruházások	0	22	22	0	22
				2	Felújítások	0	0	0	0	0
				3	Felhalmozási célú támogatások áht-n belülre	0	0	0	0	0
				4	Felhalmozási célú támogatások áht-n kívülre	0	0	0	0	0
				5	Tartalékok	0	0	0	0	0
				3	Belső működési célú finanszírozási kiadás					
				4	Belső felhalmozási célú finanszírozási kiadás					
				5	Külső működési célú finanszírozási kiadás					
				6	Külső felhalmozási célú finanszírozási kiadás					
19. cím kiadásai összesen:						10 040	1 167	10 762	445	11 207

20 OKTATÁSI TEVÉKENYSÉG

				1	Működési költségvetés					
				1	Személyi juttatások	0	0	0	0	0
				2	Munkaadókat terhelő adók, járulékok	0	0	0	0	0
				3	Dologi kiadások	2 000	0	2 000	0	2 000
				4	Ellátottak pénzbeli juttatásai	0	0	0	0	0
				5	Működési célú támogatások áht-n belülre	720	0	720	0	720
				6	Működési célú támogatások áht-n kívülre	2 000	0	2 000	0	2 000
				7	Tartalékok	0	0	0	0	0

Cím-szám	Cím-név	Elő-irány-zat csoport-szám	Elő-irány-zat csoport-név	Ki-emelt elő-irány-zat szám	KIADÁSOK		2023. évi eredeti előirányzat MIND-ÖSSZESEN	Változás mértéke az eredeti előirányzathoz képest (+/-)	2023. évi I. módosított előirányzat ÖNKÉNTES FELADAT	2023. évi I. módosított előirányzat KÖTELEZŐ FELADAT	2023. évi I. módosított előirányzat MIND-ÖSSZESEN
					Kiemelt előirányzat neve						
2 Felhalmozási költségvetés											
	1				Beruházások		0	0	0	0	0
	2				Felújítások		0	0	0	0	0
	3				Felhalmozási célú támogatások áht-n belülre		0	0	0	0	0
	4				Felhalmozási célú támogatások áht-n kívülre		0	0	0	0	0
	5				Tartalékok		0	0	0	0	0
3 Belső működési célú finanszírozási kiadás											
4 Belső felhalmozási célú finanszírozási kiadás											
5 Külső működési célú finanszírozási kiadás											
6 Külső felhalmozási célú finanszírozási kiadás											
20. cím kiadásai összesen:							4 720	0	4 720	0	4 720

21 SZOCIÁLIS VÉDELEM

1 Működési költségvetés											
	1				Személyi juttatások		0	0	0	0	0
	2				Munkaadókat terhelő adók, járulékok		0	0	0	0	0
	3				Dologi kiadások		30 864	800	3 840	27 824	31 664
	4				Ellátottak pénzbeli juttatásai		70 900	-500	0	70 400	70 400
	5				Működési célú támogatások áht-n belülre		122 037	45 479	0	167 516	167 516
	6				Működési célú támogatások áht-n kívülre		650	0	650	0	650
	7				Tartalékok		0	0	0	0	0
2 Felhalmozási költségvetés											
	1				Beruházások		0	0	0		0
	2				Felújítások		0	0	0	0	0
	3				Felhalmozási célú támogatások áht-n belülre		0	0	0	0	0
	4				Felhalmozási célú támogatások áht-n kívülre		0	0	0	0	0
	5				Tartalékok		0	0	0	0	0
3 Belső működési célú finanszírozási kiadás											
4 Belső felhalmozási célú finanszírozási kiadás											
5 Külső működési célú finanszírozási kiadás											
6 Külső felhalmozási célú finanszírozási kiadás											
21. cím kiadásai összesen:							224 451	45 779	4 490	265 740	270 230

22 EGYÉB FUNKCIÓK

1 Működési költségvetés											
	1				Személyi juttatások		0	0	0	0	0
	2				Munkaadókat terhelő adók, járulékok		0	0	0	0	0
	3				Dologi kiadások		0	0	0	0	0
	4				Ellátottak pénzbeli juttatásai		0	0	0	0	0
	5				Működési célú támogatások áht-n belülre		0	0	0	0	0
	6				Működési célú támogatások áht-n kívülre		0	0	0	0	0
	7				Tartalékok		255 562	-93 217	0	162 345	162 345

Cím-szám	Cím-név	Elő-irány-zat csoport-szám	Elő-irány-zat csoport-név	Ki-emelt elő-irány-zat szám	KIADÁSOK		2023. évi eredeti előirányzat MIND-ÖSSZESEN	Változás mértéke az eredeti előirányzathoz képest (+/-)	2023. évi I. módosított előirányzat ÖNKÉNTES FELADAT	2023. évi I. módosított előirányzat KÖTELEZŐ FELADAT	2023. évi I. módosított előirányzat MIND-ÖSSZESEN
					Kiemelt előirányzat neve						
2	Felhalmozási költségvetés										
	1				Beruházások		0	0	0	0	0
	2				Felújítások		0	0	0	0	0
	3				Felhalmozási célú támogatások áht-n belülre		0	0	0	0	0
	4				Felhalmozási célú támogatások áht-n kívülre		0	0	0	0	0
	5				Tartalékok		0	0	0	0	0
3	Belső működési célú finanszírozási kiadás										
4	Belső felhalmozási célú finanszírozási kiadás										
5	Külső működési célú finanszírozási kiadás										
6	Külső felhalmozási célú finanszírozási kiadás										
22. cím kiadásai összesen:							255 562	-93 217	0	162 345	162 345
Működési költségvetés összesen:							3 583 474	179 809	942 741	2 820 542	3 763 283
ezen belül: Személyi juttatások							216 737	29 811	71 707	174 841	246 548
Munkaadókat terhelő adók, járulékok							30 452	1 379	10 347	21 484	31 831
Dologi kiadások							1 946 438	173 137	452 166	1 667 409	2 119 575
Ellátottak pénzbeli juttatásai							70 900	-500	0	70 400	70 400
Működési célú támogatások áht-n belülre							566 989	48 757	9 451	606 295	615 746
Működési célú támogatások áht-n kívülre							496 396	20 442	399 070	117 768	516 838
Tartalékok							255 562	-93 217	0	162 345	162 345
Felhalmozási költségvetés összesen:							3 065 882	97 544	3 012 562	150 864	3 163 426
Beruházások							2 647 835	49 153	2 592 959	104 029	2 696 988
Felújítások							395 547	48 391	397 103	46 835	443 938
Felhalmozási célú támogatások áht-n belülre							22 500	0	22 500	0	22 500
Felhalmozási célú támogatások áht-n kívülre							0	0	0	0	0
Tartalékok							0	0	0	0	0
Belső működési célú finanszírozási kiadás összesen:							0	0	0	0	0
Értékpapírok kiadásai							0	0	0	0	0
Pénzeszközök betétként elhelyezése							0	0	0	0	0
Belső felhalmozási célú finanszírozási kiadás összesen:							0	0	0	0	0
Értékpapírok kiadásai							0	0	0	0	0
Pénzeszközök betétként elhelyezése							0	0	0	0	0
Külső működési célú finanszírozási kiadás összesen:							0	0	0	0	0
Értékpapírok kiadásai							0	0	0	0	0
Hitel-, kölcsöntörlesztés áht-n kívülre							0	0	0	0	0
Egyéb finanszírozási kiadások							0	0	0	0	0
Külső felhalmozási célú finanszírozási kiadás összesen:							0	0	0	0	0
Értékpapírok kiadásai							0	0	0	0	0
Hitel-, kölcsöntörlesztés áht-n kívülre							0	0	0	0	0
Egyéb finanszírozási kiadások							0	0	0	0	0
II. FEJEZET MŰKÖDÉSI ÉS FELHALMOZÁSI KÖLTSÉGVETÉS ÖSSZESEN:							6 649 356	277 353	3 955 303	2 971 406	6 926 709

Cím-szám	Cím-név	Elő-irány-zat csoport-szám	Elő-irány-zat csoport-név	Ki-emelt elő-irány-zat szám	KIADÁSOK		2023. évi eredeti előirányzat MIND-ÖSSZESEN	Változás mértéke az eredeti előirányzathoz képest (+/-)	2023. évi I. módosított előirányzat ÖNKÉNTES FELADAT	2023. évi I. módosított előirányzat KÖTELEZŐ FELADAT	2023. évi I. módosított előirányzat MIND-ÖSSZESEN
					Kiemelt előirányzat neve						
MŰKÖDÉSI KÖLTSÉGVETÉS ÖSSZESEN (I+II. FEJEZET):					6 265 654	485 303	1 858 371	4 892 586	6 750 957		
ezen belül: Személyi juttatások					2 043 476	163 016	596 791	1 609 701	2 206 492		
Munkaadókat terhelő adók, járulékok					283 612	17 520	80 906	220 226	301 132		
Dologi kiadások					2 544 814	329 278	770 693	2 103 399	2 874 092		
Ellátottak pénzbeli juttatásai					72 200	-500	1 300	70 400	71 700		
Működési célú támogatások áht-n belülre					569 594	48 764	9 611	608 747	618 358		
Működési célú támogatások áht-n kívülre					496 396	20 442	399 070	117 768	516 838		
Tartalékok					255 562	-93 217	0	162 345	162 345		
FELHALMOZÁSI KÖLTSÉGVETÉS ÖSSZESEN (I+II. FEJEZET):					3 097 986	167 170	3 098 320	166 836	3 265 156		
Beruházások					2 679 939	82 779	2 642 717	120 001	2 762 718		
Felújítások					395 547	84 391	433 103	46 835	479 938		
Felhalmozási célú támogatások áht-n belülre					22 500	0	22 500	0	22 500		
Felhalmozási célú támogatások áht-n kívülre					0	0	0	0	0		
Tartalékok					0	0	0	0	0		
BELSŐ MŰKÖDÉSI CÉLÚ FINANSZÍROZÁSI KIADÁS ÖSSZESEN (I+II. FEJEZET):					0	0	0	0	0		
Értékpapírok kiadásai					0	0	0	0	0		
Pénzeszközök betétként elhelyezése					0	0	0	0	0		
BELSŐ FELHALMOZÁSI CÉLÚ FINANSZÍROZÁSI KIADÁS ÖSSZESEN (I+II. FEJEZET):					0	0	0	0	0		
Értékpapírok kiadásai					0	0	0	0	0		
Pénzeszközök betétként elhelyezése					0	0	0	0	0		
KÜLSŐ MŰKÖDÉSI CÉLÚ FINANSZÍROZÁSI KIADÁS ÖSSZESEN (I+II. FEJEZET):					0	0	0	0	0		
Értékpapírok kiadásai					0	0	0	0	0		
Hitel-, kölcsöntörlesztés áht-n kívülre					0	0	0	0	0		
Egyéb finanszírozási kiadások					0	0	0	0	0		
KÜLSŐ FELHALMOZÁSI CÉLÚ FINANSZÍROZÁSI KIADÁS ÖSSZESEN (I+II. FEJEZET):					0	0	0	0	0		
Értékpapírok kiadásai					0	0	0	0	0		
Hitel-, kölcsöntörlesztés áht-n kívülre					0	0	0	0	0		
Egyéb finanszírozási kiadások					0	0	0	0	0		
A KÖLTSÉGVETÉS MŰKÖDÉSI ÉS FELHALMOZÁSI KIADÁSAI ÖSSZESEN (I+II. FEJEZET):					9 363 640	652 473	4 956 691	5 059 422	10 016 113		

III. FEJEZET — FINANSZÍROZÁSI MŰVELETEK**23 FINANSZÍROZÁSI MŰVELETEK**

1	Működési költségvetés					
2	Felhalmozási költségvetés					
3	Belső működési célú finanszírozási kiadás					
4	Belső felhalmozási célú finanszírozási kiadás					
5	Külső működési célú finanszírozási kiadás					
1	Értékpapírok kiadásai	0	0	0	0	0
2	Hitel-, kölcsöntörlesztés áht-n kívülre	450 000	0	0	450 000	450 000
3	Egyéb finanszírozási kiadások	81 510	767	0	82 277	82 277

Cím- szám	Cím- név	Elő- irány- zat cso- port- szám	Elő- irány- zat cso- port név	Ki- emelt elő- irány- zat szám	KIADÁSOK		2023. évi eredeti előirányzat MIND- ÖSSZESEN	Változás mértéke az eredeti előirányzath hoz képest (+/-)	2023. évi I. módosított előirányzat ÖNKÉNTES FELADAT	2023. évi I. módosított előirányzat KÖTELEZŐ FELADAT	2023. évi I. módosított előirányzat MIND- ÖSSZESEN
					Kiemelt előirányzat neve						
6 Külső felhalmozási célú finanszírozási kiadás											
	1				Értékpapírok kiadásai		0	0	0	0	0
	2				Hitel-, kölcsöntörlesztés áht-n kívülre		170 044	0	0	170 044	170 044
	3				Egyéb finanszírozási kiadások		0	0	0	0	0
23. cím kiadásai összesen:							701 554	767	0	702 321	702 321
MŰKÖDÉSI KÖLTSÉGVETÉS ÖSSZESEN (I+II+III. FEJEZET):							6 265 654	485 303	1 858 371	4 892 586	6 750 957
	1				Személyi juttatások		2 043 476	163 016	596 791	1 609 701	2 206 492
	2				Munkaadókat terhelő adók, járulékok		283 612	17 520	80 906	220 226	301 132
	3				Dologi kiadások		2 544 814	329 278	770 693	2 103 399	2 874 092
	4				Ellátottak pénzbeli juttatásai		72 200	-500	1 300	70 400	71 700
	5				Működési célú támogatások áht-n belülré		569 594	48 764	9 611	608 747	618 358
	6				Működési célú támogatások áht-n kívülre		496 396	20 442	399 070	117 768	516 838
	7				Tartalékok		255 562	-93 217	0	162 345	162 345
FELHALMOZÁSI KÖLTSÉGVETÉS ÖSSZESEN (I+II+III. FEJEZET):							3 097 986	167 170	3 098 320	166 836	3 265 156
	1				Beruházások		2 679 939	82 779	2 642 717	120 001	2 762 718
	2				Felújítások		395 547	84 391	433 103	46 835	479 938
	3				Felhalmozási célú támogatások áht-n belülré		22 500	0	22 500	0	22 500
	4				Felhalmozási célú támogatások áht-n kívülre		0	0	0	0	0
	5				Tartalékok		0	0	0	0	0
BELSŐ MŰKÖDÉSI CÉLÚ FINANSZÍROZÁSI KIADÁS ÖSSZESEN (I+II+III. FEJEZET):							0	0	0	0	0
	1				Értékpapírok kiadásai		0	0	0	0	0
	2				Pénzeszközök betétként elhelyezése		0	0	0	0	0
BELSŐ FELHALMOZÁSI CÉLÚ FINANSZÍROZÁSI KIADÁS ÖSSZESEN (I+II+III. FEJEZET):							0	0	0	0	0
	1				Értékpapírok kiadásai		0	0	0	0	0
	2				Pénzeszközök betétként elhelyezése		0	0	0	0	0
KÜLSŐ MŰKÖDÉSI CÉLÚ FINANSZÍROZÁSI KIADÁS ÖSSZESEN (I+II+III. FEJEZET):							531 510	767	0	532 277	532 277
	1				Értékpapírok kiadásai		0	0	0	0	0
	2				Hitel-, kölcsöntörlesztés áht-n kívülre		450 000	0	0	450 000	450 000
	3				Egyéb finanszírozási kiadások		81 510	767	0	82 277	82 277
KÜLSŐ FELHALMOZÁSI CÉLÚ FINANSZÍROZÁSI KIADÁS ÖSSZESEN (I+II+III. FEJEZET):							170 044	0	0	170 044	170 044
	1				Értékpapírok kiadásai		0	0	0	0	0
	2				Hitel-, kölcsöntörlesztés áht-n kívülre		170 044	0	0	170 044	170 044
	3				Egyéb finanszírozási kiadások		0	0	0	0	0
A KÖLTSÉGVETÉS MŰKÖDÉSI ÉS FELHALMOZÁSI KIADÁSAI MINDÖSSZESEN (I+II+III. FEJEZET):							10 065 194	653 240	4 956 691	5 761 743	10 718 434

OROSHÁZA VÁROS ÖNKORMÁNYZATA
2023. ÉVI FELÚJÍTÁSI KIADÁSAI FORRÁSONKÉNT

ezer forintban

Sorszám	MEGNEVEZÉS	2023. évi eredeti előirányzat MIND- ÖSSZESEN	Hitel- felvétel	Változás mértéke az eredeti előirányzath oz képest (+/-)	2023. évi I. módosított előirányzat ÖNKÉNTES FELADAT	2023. évi I. módosított előirányzat KÖTELEZŐ FELADAT	2023. évi I. módosított előirányzat MIND- ÖSSZESEN
I. INTÉZMÉNYEK							
1.	Nagy Gyula Területi Múzeum tetőszerkezetének felújítása	0	0	36 000	36 000	0	36 000
INTÉZÉNYEK ÖSSZESEN:		0	0	36 000	36 000	0	36 000
II. ÖNKORMÁNYZAT							
1.	TOP-3.2.1-16 Ezüst Fenyő Idősek Otthona és Vadvirág Esély Klub épületek energetikai korszerűsítése	75 550	0	3 252	78 802	0	78 802
2.	TOP-2.1.2-15 Zöld város kialakítása I. ütem	5 154	0	0	5 154	0	5 154
3.	TOP-4.3.1. Leromlott városrész pályázat	313 147	0	0	313 147	0	313 147
4.	Gyermekétkeztetési feladatok ellátásához szükséges kiadások	1 696	0	0	0	1 696	1 696
5.	Önkormányzati ingatlan vagyron karbantartása	0	0	365	0	365	365
6.	Ady Endre utca 9. szám alatti társasház felújítása	0	0	44 774	0	44 774	44 774
ÖNKORMÁNYZAT ÖSSZESEN:		395 547	0	48 391	397 103	46 835	443 938
2023. ÉVBEN INDULÓ FELÚJÍTÁSOK ÖSSZESEN:		395 547	0	84 391	433 103	46 835	479 938

OROSHÁZA VÁROS ÖNKORMÁNYZATA
2023. ÉVI BERUHÁZÁSI ÉS FELHALMOZÁSI KIADÁSAI FORRÁSONKÉNT

ezer forintban

Sorszám	MEGNEVEZÉS	2023. évi eredeti előirányzat MIND-ÖSSZESEN	Hitel-felvétel	Változás mértéke az eredeti előirányzathoz képest (+/-)	2023. évi I. módosított előirányzat ÖNKÉNTES FELADAT	2023. évi I. módosított előirányzat KÖTELEZŐ FELADAT	2023. évi I. módosított előirányzat MIND-ÖSSZESEN
I. INTÉZMÉNYEK							
1.	Egységes Szociális Központ eszközbeszerzései	2 480	0	33 626	24 934	11 172	36 106
2.	Könyvtár - Tárgyi eszközbeszerzések	300	0	0	0	300	300
3.	Múzeum- Tárgyi eszközbeszerzések	24 824	0	0	24 824	0	24 824
4.	Óvoda - Tárgyi eszközbeszerzések	2 000	0	0	0	2 000	2 000
5.	Polgármesteri Hivatal eszközbeszerzések	2 500	0	0	0	2 500	2 500
INTÉZMÉNYEK ÖSSZESEN:		32 104	0	33 626	49 758	15 972	65 730
II. ÖNKORMÁNYZAT							
2022. ÉVBEN INDULT BERUHÁZÁSOK, FEJLESZTÉSEK:							
1.	TOP-3.2.1-16 Óvoda telephelyek Intézmény energetikai korszerűsítése	90 465	0	0	90 465	0	90 465
2.	TOP-3.1.1-16. Fenntartható közlekedés fejlesztés I. ütem	516 926	0	0	516 926	0	516 926
3.	TOP-3.1.1-16. Fenntartható közlekedés fejlesztés II. ütem	289 455	0	0	289 455	0	289 455
4.	TOP-1.2.1-16 Gyopárosfürdő városrész turisztikai célú fejlesztése	620 878	0	0	620 878	0	620 878
5.	TOP-2.1.2-15 Zöld város kialakítása I. ütem	90 203	0	0	90 203	0	90 203
6.	TOP-2.1.2.-16 Zöld város kialakítása II. ütem	1 547	0	0	1 547	0	1 547
7.	TOP-4.3.1. Leromlott városrész pályázat	18 002	0	0	18 002	0	18 002
8.	TOP-1.4.1-16 Kisharang Bölcsőde átalakítása és bővítése pályázat	240 318	0	0	240 318	0	240 318
9.	TOP_Plusz 1.2.1-21 "Élhető települések" Csapadékvíz elvezető rendszer fejlesztése	323 433	0	0	323 433	0	323 433
10.	TOP_Plusz 1.2.1-21 "Élhető települések" Kiss István gödör pályázat	332 710	0	0	332 710	0	332 710
11.	Könyvtári infrastruktúra fejlesztés (Justh Zsigmond Városi Könyvtár)	10 100	0	0	0	10 100	10 100
12.	ESZK Teréz utca 14. Platán Idősek Otthona kazánház felújítása	4 660	0	0	0	4 660	4 660
13.	ESZK kormányhivatali szakhatóság általi követelmények teljesítése	52 812	0	3 117	0	55 929	55 929
14.	Új idősek otthona koncepció terv	826	0	0	0	826	826
2022. ÉVBEN INDULT BERUHÁZÁSOK, FEJLESZTÉSEK ÖSSZESEN		2 592 335	0	3 117	2 523 937	71 515	2 595 452
2023. ÉVBEN INDULÓ BERUHÁZÁSOK, FEJLESZTÉSEK:							
1.	BMX freestyle pálya és kerékpáros triál pálya kialakítása	34 000	17 000	0	34 000	0	34 000
2.	Barangoló applikáció pályázat	1 500	0	0	1 500	0	1 500
3.	Gravitációs szennyvízbekötések	4 000	0	0	0	4 000	4 000
4.	Közigazgatási terület ledes közvilágításának terve	15 000	0	0	0	15 000	15 000
5.	Tárgyi eszköz beszerzések	1 000	0	0	0	1 000	1 000
6.	Gyökér eszközbeszerzés	0	0	22	22	0	22
7.	Háború elől menekültek 104/2022. (III.12.) Korm.rendelet kiadásai	0	0	134	0	134	134
8.	Önkormányzati ingatlanok karbantartása (Internet és kamera rendszer bővítés, ingatlanok beruházási kiadásai)	0	0	1 102	0	1 102	1 102
9.	ESZK Teréz utca 14. Platán Idősek Otthona kazánház felújítása	0	0	18 669	0	18 669	18 669
10.	Önkormányzat informatikai fejlesztés			10 000		10 000	10 000
11.	RE-Glass - üvegaszfalt mintaút hozzájárulás	0	0	10 000	10 000	0	10 000
12.	Platán Idősek Otthona gázvezetés kiváltás			6 076		6 076	6 076
13.	Háziorvosi körzet kiadásai	0	0	33	0	33	33
2023. ÉVBEN INDULT BERUHÁZÁSOK, FEJLESZTÉSEK ÖSSZESEN		55 500	17 000	46 036	45 522	56 014	101 536
ÖNKORMÁNYZAT ÖSSZESEN:		2 647 835	17 000	49 153	2 569 459	127 529	2 696 988
BERUHÁZÁSOK MINDÖSSZESEN:		2 679 939	17 000	82 779	2 619 217	143 501	2 762 718

* A hitelfelvétel összegének (17.000 ezer Ft) bontása

2022. évi kormányzati engedélyhez kötött fejlesztési hitel

17 000

OROSHÁZA VÁROS ÖNKORMÁNYZATA
HITELTARTOZÁSAINAK TŐKE TÖRLESZTÉSE

ezer forintban

Sorszám	MEGNEVEZÉS	2023. évi eredeti előirányzat MIND- ÖSSZESE N	Változás mértéke az eredeti előirányzat hoz képest (+/-)	2023. évi I. módosított előirányzat ÖNKÉNTE S FELADAT	2023. évi I. módosított előirányzat KÖTELEZ Ő FELADAT	2023. évi I. módosított előirányzat MIND- ÖSSZESEN
MŰKÖDÉSI CÉLÚ HITELTÖRLESZTÉSEK:						
1.	Folyószámlahitel	450 000	0	0	450 000	450 000
MŰKÖDÉSI CÉLÚ HITELTÖRLESZTÉSEK ÖSSZESEN:		450 000	0	0	450 000	450 000
FEJLESZTÉSI CÉLÚ HITEL-ÉS KÖTVÉNYTÖRLESZTÉSEK:						
2.	Fejlesztési célhitel 2014 (OTP Bank Nyrt)	28 800	0	0	28 800	28 800
3.	Fejlesztési célhitel 2017 (OTP Bank Nyrt)	13 500	0	0	13 500	13 500
4.	Fejlesztési célhitel 2018 (OTP Bank Nyrt)	22 520	0	0	22 520	22 520
5.	Fejlesztési célhitel 2018 (OTP Bank Nyrt)	12 072	0	0	12 072	12 072
6.	Fejlesztési célhitel 2019 (OTP Bank Nyrt)	27 200	0	0	27 200	27 200
7.	Fejlesztési célhitel 2021 (OTP Bank Nyrt)	27 552	0	0	27 552	27 552
8.	Fejlesztési célhitel 2021 (OTP Bank Nyrt)	26 200	0	0	26 200	26 200
9.	Fejlesztési célhitel 2022 (OTP Bank Nyrt)	12 200	0	0	12 200	12 200
FEJLESZTÉSI CÉLÚ HITEL-ÉS KÖTVÉNYTÖRLESZTÉSEK ÖSSZESEN		170 044	0	0	170 044	170 044
HITEL-ÉS KÖTVÉNYTÖRLESZTÉSEK MINDÖSSZESEN:		620 044	0	0	620 044	620 044

OROSHÁZA VÁROS ÖNKORMÁNYZATA
2023. ÉVI CÉL-ÉS ÁLTALÁNOS TARTALÉKAI FORRÁSONKÉNT

ezer forintban

Sorszám	MEGNEVEZÉS	2023. évi eredeti előirányzat MIND- ÖSSZESEN	Változás mértéke az eredeti előirányzathoz képest (+/-)	2023. évi I. módosított előirányzat ÖNKÉNTES FELADAT	2023. évi I. módosított előirányzat KÖTELEZŐ FELADAT	2023. évi I. módosított előirányzat MIND- ÖSSZESEN
CÉLTARTALÉKOK:						
1.	Személyi jellegű kifizetések tartalékba vont része (járulékokkal)	55 052	-12 999	0	42 053	42 053
2.	Eseti, vis maior kiadások tartaléka	5 000	-5 000	0	0	0
3.	Lekötött bankszámlák egyenlege (2022.12.31)	145 510	-44 774	0	100 736	100 736
	CÉLTARTALÉKOK ÖSSZESEN:	205 562	-62 773	0	142 789	142 789
	MŰKÖDÉSI ÁLTALÁNOS TARTALÉK	50 000	-30 444	0	19 556	19 556
	FELHALMOZÁSI ÁLTALÁNOS TARTALÉK	0	0	0	0	0
	ÁLTALÁNOS TARTALÉK ÖSSZESEN:	50 000	-30 444	0	19 556	19 556
	TARTALÉKOK MINDÖSSZESEN:	255 562	-93 217	0	162 345	162 345

T Á J É K O Z T A T Ó
OROSHÁZA VÁROS ÖNKORMÁNYZATA
2023. ÉVI MŰKÖDÉSI ÉS FELHALMOZÁSI CÉLÚ
BEVÉTELI ADATAIRÓL

ezer forintban

Sorszám	MŰKÖDÉSI CÉLÚ BEVÉTELEK	2023. évi eredeti előirányzat MIND- ÖSSZESEN	Változás mértéke az eredeti előirányzathoz képest (+/-)	2023. évi I. módosított előirányzat ÖNKÉNTES FELADAT	2023. évi I. módosított előirányzat KÖTELEZŐ FELADAT	2023. évi I. módosított előirányzat MIND- ÖSSZESEN
01	Intézményi működési bevételek	356 270	38 439	338 704	56 005	394 709
02	Önkormányzat működési bevételei	394 466	0	0	394 466	394 466
03	Helyi adókból származó bevételek	2 118 000	105 000	350 000	1 873 000	2 223 000
04	Átengedett központi adók	0	0	0	0	0
05	Egyéb közhatalmi bevételek	22 500	0	14 500	8 000	22 500
06	Általános működési és ágazati feladatok állami támogatása	1 334 657	70 643	0	1 405 300	1 405 300
07	Működési célú központosított állami támogatások	1 027 692	209 207	431 205	805 694	1 236 899
08	Önkormányzatok működési célú kiegészítő állami támogatásai	0	40 020	0	40 020	40 020
09	Működési célú támogatások áht-on belülről	148 991	26 878	11 036	164 833	175 869
10	Működési célú pénzeszközátvétel áht-on kívülről	0	0	0	0	0
11	Működési célú bevételek összesen (1+...+10):	5 402 576	490 187	1 145 445	4 747 318	5 892 763
12	Intézmények működési célú maradványa	29 553	95 186	44 317	80 422	124 739
13	Önkormányzat működési célú maradványa	1 356 882	57 393	733 892	680 383	1 414 275
14	Működési célú értékpapírműveletek bevételei	0	0	0	0	0
15	Működési célú (likvid) hitelműveletek bevételei	450 000	0	0	450 000	450 000
16	Működési célú egyéb finanszírozási bevételek	0	767	0	767	767
17	Működési célú finanszírozási műveletek bevételei (12+...+16):	1 836 435	153 346	778 209	1 211 572	1 989 781
18	MŰKÖDÉSI CÉLÚ BEVÉTELEK MINDÖSSZESEN (11+17):	7 239 011	643 533	1 923 654	5 958 890	7 882 544

ezer forintban

Sorszám	FELHALMOZÁSI CÉLÚ BEVÉTELEK	2023. évi eredeti előirányzat MIND- ÖSSZESEN	Változás mértéke az eredeti előirányzathoz képest (+/-)	2023. évi I. módosított előirányzat ÖNKÉNTES FELADAT	2023. évi I. módosított előirányzat KÖTELEZŐ FELADAT	2023. évi I. módosított előirányzat MIND- ÖSSZESEN
19	Intézményi felhalmozási bevételek	0	0	0	0	0
20	Önkormányzati immat.javak és tárgyi eszközök értékesítése	116 200	0	0	116 200	116 200
21	Önkormányzati részesedések bevételei	0	0	0	0	0
22	Felhalmozási célú központosított állami támogatások	0	0	0	0	0
23	Önkormányzatok felhalmozási célú kiegészítő állami támogatásai	0	0	0	0	0
24	Felhalmozási célú támogatások áht-on belülről	90 465	0	90 465	0	90 465
25	Felhalmozási célú pénzeszközátvétel áht-on kívülről	0	0	0	0	0
26	Felhalmozási célú bevételek összesen (19+...+25):	206 665	0	90 465	116 200	206 665
27	Intézmények felhalmozási célú maradványa	16 424	9 707	16 424	9 707	26 131
28	Önkormányzat felhalmozási célú maradványa	2 459 982	0	2 459 982	0	2 459 982
29	Felhalmozási célú értékpapírműveletek bevételei	0	0	0	0	0
30	Felhalmozási célú hitelműveletek bevételei	143 112	0	143 112	0	143 112
31	Felhalmozási célú egyéb finanszírozási bevételek	0	0	0	0	0
32	Felhalmozási célú finanszírozási műveletek bevételei (27+...+31):	2 619 518	9 707	2 619 518	9 707	2 629 225
33	FELHALMOZÁSI CÉLÚ BEVÉTELEK MINDÖSSZESEN (26+32):	2 826 183	9 707	2 709 983	125 907	2 835 890

34	KÖLTSÉGVETÉSI BEVÉTELEK (11+26):	5 609 241	490 187	1 235 910	4 863 518	6 099 428
-----------	---	------------------	----------------	------------------	------------------	------------------

35	FINANSZÍROZÁSI MŰVELETEK BEVÉTELEI (17+32):	4 455 953	163 053	3 397 727	1 221 279	4 619 006
-----------	--	------------------	----------------	------------------	------------------	------------------

36	MŰKÖDÉSI KÖLTSÉGVETÉS EGYENEGE (46-11):	863 078	-4 884	712 926	145 268	858 194
-----------	--	----------------	---------------	----------------	----------------	----------------

37	FELHALMOZÁSI KÖLTSÉGVETÉS EGYENLEGE (59-26):	2 891 321	167 170	3 007 855	50 636	3 058 491
-----------	---	------------------	----------------	------------------	---------------	------------------

38	KÖLTSÉGVETÉS EGYENLEGE (65-34):	3 754 399	162 286	3 720 781	195 904	3 916 685
-----------	--	------------------	----------------	------------------	----------------	------------------

39	BEVÉTELI F Ö Ő S S Z E G (34+35):	10 065 194	653 240	4 633 637	6 084 797	10 718 434
-----------	--	-------------------	----------------	------------------	------------------	-------------------

T Á J É K O Z T A T Ó
OROSHÁZA VÁROS ÖNKORMÁNYZATA
2023. ÉVI MŰKÖDÉSI ÉS FELHALMOZÁSI CÉLÚ
KIADÁSI ADATAIRÓL

ezer forintban

Sorszám	MŰKÖDÉSI CÉLÚ KIADÁSOK	2023. évi eredeti előirányzat MIND-ÖSSZESEN	Változás mértéke az eredeti előirányzathoz képest (+/-)	2023. évi I. módosított előirányzat ÖNKÉNTES FELADAT	2023. évi I. módosított előirányzat KÖTELEZŐ FELADAT	2023. évi I. módosított előirányzat MIND-ÖSSZESEN
40	Intézményi működési kiadások	2 682 180	305 494	915 630	2 072 044	2 987 674
41	Önkormányzat működési kiadásai	2 264 527	203 827	534 220	1 934 134	2 468 354
42	Működési célú támogatások áht-n belülre	566 989	48 757	9 451	606 295	615 746
43	Működési célú támogatások áht-on kívülre	496 396	20 442	399 070	117 768	516 838
44	Intézményi működési célú tartalékok	0	0	0	0	0
45	Önkormányzat működési célú tartalékai	255 562	-93 217	0	162 345	162 345
46	Működési célú kiadások összesen (40+...+45):	6 265 654	485 303	1 858 371	4 892 586	6 750 957
47	Működési célú értékpapírműveletek kiadásai	0	0	0	0	0
48	Működési célú (likvid) hitelműveletek kiadásai	450 000	0	0	450 000	450 000
49	Működési célú egyéb finanszírozási kiadások	81 510	767	0	82 277	82 277
50	Működési célú finanszírozási műveletek kiadásai (47+48+49):	531 510	767	0	532 277	532 277
51	MŰKÖDÉSI CÉLÚ KIADÁSOK MINDÖSSZESEN (46+50):	6 797 164	486 070	1 858 371	5 424 863	7 283 234

ezer forintban

Sorszám	FELHALMOZÁSI CÉLÚ KIADÁSOK	2023. évi eredeti előirányzat MIND-ÖSSZESEN	Változás mértéke az eredeti előirányzathoz képest (+/-)	2023. évi I. módosított előirányzat ÖNKÉNTES FELADAT	2023. évi I. módosított előirányzat KÖTELEZŐ FELADAT	2023. évi I. módosított előirányzat MIND-ÖSSZESEN
52	Intézményi felhalmozási kiadások	32 104	69 626	85 758	15 972	101 730
53	Önkormányzati immat.javak és tárgyi eszközök létesítése, felújítása	3 043 382	97 544	2 990 062	150 864	3 140 926
54	Önkormányzati részesedések kiadásai	0	0	0	0	0
55	Felhalmozási célú támogatások áht-on belülre	22 500	0	22 500	0	22 500
56	Felhalmozási célú támogatások áht-on kívülre	0	0	0	0	0
57	Intézményi felhalmozási célú tartalékai	0	0	0	0	0
58	Önkormányzat felhalmozási tartalékai	0	0	0	0	0
59	Felhalmozási célú kiadások összesen (52+...+58):	3 097 986	167 170	3 098 320	166 836	3 265 156
60	Felhalmozási célú értékpapírműveletek kiadásai	0	0	0	0	0
61	Felhalmozási célú hitelműveletek kiadásai	170 044	0	0	170 044	170 044
62	Felhalmozási célú egyéb finanszírozási kiadások	0	0	0	0	0
63	Felhalmozási célú finanszírozási műveletek kiadásai (60+61+62):	170 044	0	0	170 044	170 044
64	FELHALMOZÁSI CÉLÚ KIADÁSOK MINDÖSSZESEN (59+63):	3 268 030	167 170	3 098 320	336 880	3 435 200

65	KÖLTSÉGVETÉSI KIADÁSOK (46+59):	9 363 640	652 473	4 956 691	5 059 422	10 016 113
-----------	--	------------------	----------------	------------------	------------------	-------------------

66	FINANSZÍROZÁSI MŰVELETEK KIADÁSAI (50+63):	701 554	767	0	702 321	702 321
-----------	---	----------------	------------	----------	----------------	----------------

68	KIADÁSI FŐÖSSZE G (65+66):	10 065 194	653 240	4 956 691	5 761 743	10 718 434
-----------	-----------------------------------	-------------------	----------------	------------------	------------------	-------------------

ezer forintban

Sorszám	Kötelező Feladatból államigazgatási feladatok					
I.	Bevétel	0	0	0	0	0
	Bevétel Összesen	0	0	0	0	0
II.	Kiadás					
1.	Személyi juttatások	28 732	0	0	28 732	28 732
2.	Munkaadókat terhelő adók, járulékok	4 284	0	0	4 284	4 284
3.	Dologi kiadás	1 024	0	0	1 024	1 024
	Kiadás Összesen	34 040	0	0	34 040	34 040

OROSHÁZA VÁROS ÖNKORMÁNYZATA
2023. ÉVI ÖSSZESÍTETT INTÉZMÉNYI KÖLTSÉGVETÉSI ADATAI

Sorszám	INTÉZMÉNY	Bevételek	Maradvány igénybevétele	Intézmény-finanszírozás	BEVÉTELEK ÖSSZESEN	Személyi juttatások	Munkaadókat terhelő adók, járulékok	Dologi kiadások	Ellátottak pénzbeli juttatásai	Pénzeszközátadás, egyéb tám.	Felhalmozási kiadások	KIADÁSOK ÖSSZESEN
01	Egységes Szociális Központ	379 689	68 674	1 090 049	1 538 412	928 477	123 080	449 442	1 300	7	36 106	1 538 412
02	Justh Zsigmond Városi Könyvtár	8 985	3 713	69 189	81 887	51 255	6 124	24 190	0	18	300	81 887
03	Nagy Gyula Területi Múzeum	18 056	60 741	115 867	194 664	45 448	6 687	81 545	0	160	60 824	194 664
04	Napköziotthonos Óvoda	1 000	3 829	533 075	537 904	408 356	58 242	69 306	0	0	2 000	537 904
05	Orosházi Polgármesteri Hivatal	31 198	13 913	691 426	736 537	526 408	75 168	130 034	0	2 427	2 500	736 537
06	INTÉZMÉNYEK ÖSSZESEN (01+...+05):	438 928	150 870	2 499 606	3 089 404	1 959 944	269 301	754 517	1 300	2 612	101 730	3 089 404

ezer forintban

OROSHÁZA VÁROS ÖNKORMÁNYZATA
INTÉZMÉNYEINEK 2023. ÉVI FINANSZÍROZÁSI ÜTEMTERVE

ezer forintban

Kiemelt előirányzat neve	I. hó	II. hó	III. hó	IV. hó	V. hó	VI. hó	VII. hó	VIII. hó	IX. hó	X. hó	XI. hó	XII. hó	Összesen
KIADÁSOK													
Személyi juttatások	170 290	170 290	170 290	170 290	170 290	170 290	197 459	197 459	197 459	197 459	197 459	197 457	2 206 492
Munkaadókat terhelő adók, járulékok	23 634	23 634	23 634	23 634	23 634	23 634	26 554	26 554	26 554	26 554	26 554	26 558	301 132
Dologi kiadások	212 068	212 068	212 068	212 068	212 068	212 068	266 947	266 947	266 947	266 947	266 947	266 949	2 874 092
Ellátottak pénzbeli juttatásai	6 017	6 017	6 017	6 017	6 017	6 017	6 017	6 017	6 017	6 017	6 017	5 513	71 700
Támogatások áht-n belülre	47 466	47 466	47 466	47 466	47 466	47 466	55 593	55 593	55 593	55 593	55 593	55 597	618 358
Támogatások áht-n kívülre	43 241	43 241	43 241	43 241	43 241	43 241	46 648	46 648	46 648	46 648	46 648	46 652	539 338
Intézményfinanszírozás (-)*	193 350	193 350	193 350	193 350	193 350	193 350	223 250	223 250	223 250	223 250	223 250	223 256	2 499 606
Beruházási és felújítási kiadások	256 291	256 291	256 291	256 291	256 291	256 291	281 473	281 473	281 473	281 473	281 473	297 545	3 242 656
Finanszírozási kiadás	0	0	175 388	0	0	175 388	0	0	175 388	0	0	176 157	702 321
Tartalékok	0	0	0	0	0	168 421	0	0	0	0	0	-6 076	162 345
Összesen:	952 357	952 357	1 127 745	952 357	952 357	1 296 166	1 103 941	1 103 941	1 279 329	1 103 941	1 103 941	1 289 608	13 218 040
BEVÉTELEK													
Működési bevétel	72 245	72 245	72 245	72 245	72 245	72 245	78 651	78 651	78 651	78 651	78 651	78 650	905 375
Közhatalmi bevételek	98 616	98 616	274 004	98 616	98 616	442 425	130 639	130 639	306 027	130 639	130 639	306 024	2 245 500
Támogatások áht-on belülről	216 817	216 817	216 817	216 817	216 817	216 817	274 608	274 608	274 608	274 608	274 608	274 611	2 948 553
Átvett pénzeszközök	0	0	0	0	0	0	0	0	0	0	0	0	0
Intézményfinanszírozás (+)*	193 350	193 350	193 350	193 350	193 350	193 350	223 250	223 250	223 250	223 250	223 250	223 256	2 499 606
Maradvány igénybevétele	321 903	321 903	321 903	321 903	321 903	321 903	347 367	347 367	347 367	347 367	347 367	356 874	4 025 127
Finanszírozási bevétel	0	0	0	0	0	0	0	0	0	0	0	767	767
Hitelfelvétel	49 426	49 426	49 426	49 426	49 426	49 426	49 426	49 426	49 426	49 426	49 426	49 426	593 112
Összesen:	952 357	952 357	1 127 745	952 357	952 357	1 296 166	1 103 941	1 103 941	1 279 329	1 103 941	1 103 941	1 289 608	13 218 040
Bevételek és Kiadások egyenlege	0	0	0	0	0	0	0	0	0	0	0	0	0
Halmozott egyenleg	0	0	0	0	0	0	0	0	0	0	0	0	0

* Az intézményfinanszírozás összegének (2.499.606 eFt) bevételi és kiadási oldalon történő megjelenése miatt a fösszeg halmozódást mutat!

OROSHÁZA VÁROS ÖNKORMÁNYZATA
BEVÉTELEINEK FŐBB JOGCÍMSOPORTJAI 2023. ÉVBEN

ezer forintban

BEVÉTELI JOGCÍMSOPORTOK	2023. évi eredeti előirányzat MIND- ÖSSZESEN	Változás mértéke az eredeti előirányzatho z képest (+/-)	2023. évi I. módosított előirányzat ÖNKÉNTES FELADAT	2023. évi I. módosított előirányzat KÖTELEZŐ FELADAT	2023. évi I. módosított előirányzat MIND- ÖSSZESEN
I. Működési bevételek (1.+2.+3.)	2 891 236	143 439	703 204	2 331 471	3 034 675
1. Működési bevételek (1.1.+1.2.)	750 736	38 439	338 704	450 471	789 175
1.1. Intézmények működési bevételei (1.1.1.+...+1.1.10.)	356 270	38 439	338 704	56 005	394 709
1.1.1. Áru- és készletértékesítés ellenértéke	100	0	100	0	100
1.1.2. Szolgáltatások ellenértéke	14 482	23 919	31 214	7 187	38 401
1.1.3. Közvetített szolgáltatások értéke	9 700	0	4 550	5 150	9 700
1.1.4. Tulajdonosi bevételek	0	0	0	0	0
1.1.5. Ellátási díjak	309 650	0	277 550	32 100	309 650
1.1.6. Kiszámlázott általános forgalmi adó	19 918	0	9 770	10 148	19 918
1.1.7. Általános forgalmi adó visszatérítése	2 100	10 000	11 000	1 100	12 100
1.1.8. Kamatbevételek	0	1 720	1 720	0	1 720
1.1.9. Egyéb pénzügyi műveletek bevételei	0	0	0	0	0
1.1.10. Biztosító által fizetett kártérítés	0	0	0	0	0
1.1.11. Egyéb működési bevételek	320	2 800	2 800	320	3 120
1.2. Önkormányzat működési bevételei (1.2.1.+...+1.2.10.)	394 466	0	0	394 466	394 466
1.2.1. Áru- és készletértékesítés ellenértéke	0	0	0	0	0
1.2.2. Szolgáltatások ellenértéke	39 370	0	0	39 370	39 370
1.2.3. Közvetített szolgáltatások értéke	13 485	0	0	13 485	13 485
1.2.4. Tulajdonosi bevételek	175 724	0	0	175 724	175 724
1.2.5. Ellátási díjak	0	29 000	0	29 000	29 000
1.2.6. Kiszámlázott általános forgalmi adó	66 823	0	0	66 823	66 823
1.2.7. Általános forgalmi adó visszatérítése	25 000	0	0	25 000	25 000
1.2.8. Kamatbevételek	40 000	0	0	40 000	40 000
1.2.9. Egyéb pénzügyi műveletek bevételei	0	0	0	0	0
1.2.10. Biztosító által fizetett kártérítés	0	0	0	0	0
1.2.11. Egyéb működési bevételek	34 064	-29 000	0	5 064	5 064
2. Intézmények közhatalmi bevételei (2.1.)	0	0	0	0	0
2.1. Egyéb közhatalmi bevételek (2.1.1.+2.1.2.)	0	0	0	0	0
2.1.1. Igazgatási szolgáltatási díjak	0	0	0	0	0
2.1.2. Egyéb bírság	0	0	0	0	0
3. Önkormányzat közhatalmi bevételei (3.1.+3.2.+3.3.)	2 140 500	105 000	364 500	1 881 000	2 245 500
3.1. Jövedelemadók (2.1.1.)	0	0	0	0	0
3.1.1. Termőföld bérbeadásából származó jövedelemadó	0	0	0	0	0
3.1.2. Talajterhelési díj	0	0	0	0	0
3.2. Termékek és szolgáltatások adói (2.2.1.+...+2.2.5.)	2 118 000	105 000	350 000	1 873 000	2 223 000
3.2.1. Építményadó	235 000	0	0	235 000	235 000
3.2.2. Iparűzési adó	1 860 000	105 000	350 000	1 615 000	1 965 000
3.2.3. Idegenforgalmi adó	20 000	0	0	20 000	20 000
3.2.4. Gépjárműadó	0	0	0	0	0
3.2.5. Egyéb díjak és adók	3 000	0	0	3 000	3 000
3.3. Egyéb közhatalmi bevételek (2.3.1.+...+2.3.3.)	22 500	0	14 500	8 000	22 500
3.3.1. Adóbírságok, pótlékok	1 000	0	0	1 000	1 000
3.3.2. Önkormányzatot megillető központi és egyéb bírság	2 000	0	0	2 000	2 000
3.3.3. Mezőőri járulékból származó bevételek	14 500	0	14 500	0	14 500
3.3.4. Közterület használati díj	5 000	0	0	5 000	5 000
II. Állami támogatások (1.+2.)	2 362 349	319 870	431 205	2 251 014	2 682 219
1. Önkormányzat működési célú támogatása (1.1.+...1.6.)	2 362 349	319 870	431 205	2 251 014	2 682 219
1.1. Helyi önkormányzatok működésének általános támogatása	906 028	17 193	0	923 221	923 221
1.2. Önkormányzatok egyes köznevelési feladatainak támogatása	428 629	53 450	0	482 079	482 079
1.3. Önkormányzatok szociális és gyermekjóléti feladatainak támogatása	950 287	208 220	431 205	727 302	1 158 507
1.4. Önkormányzatok kulturális feladatainak támogatása	77 405	987	0	78 392	78 392
1.5. Működési célú központosított előirányzatok	0	9 926	0	9 926	9 926
1.6. Elszámolásból származó bevételek	0	30 094	0	30 094	30 094

BEVÉTELI JOGCÍMC SOPORTOK	2023. évi eredeti előirányzat MIND- ÖSSZESEN	Változás mértéke az eredeti előirányzathoz képest (+/-)	2023. évi I. módosított előirányzat ÖNKÉNTES FELADAT	2023. évi I. módosított előirányzat KÖTELEZŐ FELADAT	2023. évi I. módosított előirányzat MIND- ÖSSZESEN
2. Önkormányzat fejlesztési célú támogatása	0	0	0	0	0
III. Felhalmozási és tőke jellegű bevételek (1.+2.+3.+4.)	116 200	0	0	116 200	116 200
1. Immateriális javak értékesítése	0	0	0	0	0
2. Ingatlanok értékesítése	0	0	0	0	0
3. Egyéb tárgyi eszközök értékesítése	116 200	0	0	116 200	116 200
4. Részesedések bevételei	0	0	0	0	0
IV. Működési és felhalmozási célú támogatások áht-n belülről (1.+2.)	239 456	26 878	101 501	164 833	266 334
1. Működési célú támogatások áht-n belülről (1.1.+...+1.6.)	148 991	26 878	11 036	164 833	175 869
1.1. Iskolaegészségügyi és háziorvosi szolgálathoz	23 840	4 486	0	28 326	28 326
1.2. Központi bérintézkedések állami támogatási része	0	0	0	0	0
1.3. TOP pályázatok	0	0	0	0	0
1.4. Foglalkoztatási támogatások	57 496	22 392	1 036	78 852	79 888
1.5. Mezei Őrszolgálat támogatása	6 480	0	0	6 480	6 480
1.6. Egyéb működési célok	61 175	0	10 000	51 175	61 175
2. Felhalmozási célú támogatások áht-n belülről (2.1.+...+2.5.)	90 465	0	90 465	0	90 465
2.1. Csatornahálózat kiépítése és szennyvíztisztító telep bővítése	0	0	0	0	0
2.2. Védőerdő gondozása	0	0	0	0	0
2.3. TOP pályázatok	90 465	0	90 465	0	90 465
2.4. Foglalkoztatási támogatások	0	0	0	0	0
2.5. Egyéb felhalmozási célok	0	0	0	0	0
V. Működési és felhalmozási célú pénzeszközátvételek áht-n kívülről (1.+2.)	0	0	0	0	0
1. Működési célú pénzeszköz-átvétel áht-on kívülről (1.1.)	0	0	0	0	0
1.1. Egyéb működési célokhoz	0	0	0	0	0
2. Felhalmozási célú pénzeszköz-átvétel áht-on kívülről (2.1.+2.2.+2.3.)	0	0	0	0	0
2.1. Csatornahálózat kiépítése és szennyvíztisztító telep bővítése	0	0	0	0	0
2.2. Egyéb felhalmozási célokhoz	0	0	0	0	0
VI. Felhalmozási bevételek	0	0	0	0	0
VII. Értékpapírok bevételei, betétek megszüntetése, egyéb finanszírozás (1.+2.+3.)	0	767	0	767	767
1. Értékpapírok bevételei	0	0	0	0	0
2. Betétek megszüntetése	0	0	0	0	0
3. Egyéb finanszírozási bevételek	0	767	0	767	767
VIII. Hitel-és kölcsönfelvétel áht-on kívülről (1.+2.)	593 112	0	143 112	450 000	593 112
1. Működési célú hitel-és kölcsönfelvétel áht-on kívülről	450 000	0	0	450 000	450 000
2. Felhalmozási célú hitel-és kölcsönfelvétel áht-on kívülről	143 112	0	143 112	0	143 112
IX. Maradvány igénybevétele (1.+2.)	3 862 841	162 286	3 254 615	770 512	4 025 127
1. Maradvány - önkormányzati (1.1.+1.2.)	3 816 864	57 393	3 193 874	680 383	3 874 257
1.1. Működési célú maradvány igénybevétele	1 356 882	57 393	733 892	680 383	1 414 275
1.2. Felhalmozási célú maradvány igénybevétele	2 459 982	0	2 459 982	0	2 459 982
2. Maradvány - intézményi (2.1.+2.2.)	45 977	104 893	60 741	90 129	150 870
2.1. Működési célú maradvány igénybevétele	29 553	95 186	44 317	80 422	124 739
2.2. Felhalmozási célú maradvány igénybevétele	16 424	9 707	16 424	9 707	26 131

11. melléklet a 13/2023. (VI. 29.) önkormányzati rendelethez

OROSHÁZA VÁROS ÖNKORMÁNYZATA
TÖBBÉVES KIHATÁSSAL JÁRÓ DÖNTÉSEINEK SZÁMSZERŰSÍTÉSE ÉVENKÉNTI BONTÁSBAN ÉS ÖSSZESÍTVE

ÉVE	HITELSZERŐDÉS		Fennálló tartozás 2022. december 31-én	TÖRLESZTÉS							
	C É L J A	ÖSSZEGE		2022. XII. 31-ig	2023. évben	2024. évben	2025. évben	2026. évben	2027. évben	2028-2035. évben	
2009.	Operatív programokhoz önrész biztosítás (UniCredit Zrt.)	314 745	0	314 745	0	0	0	0	0	0	0
2014.	Fejlesztési célhitel (OTP Nyrt.)	261 594	31 016	230 578	28 800	2 216	0	0	0	0	0
2017.	Fejlesztési célhitel (OTP Nyrt.)	132 905	64 140	68 765	13 500	13 500	13 500	13 500	10 140	0	0
2018.	Fejlesztési célhitel (OTP Nyrt.)	222 221	154 661	67 560	22 520	22 520	22 520	22 520	22 520	42 061	0
2018.	Fejlesztési célhitel (OTP Nyrt.)	84 586	48 370	36 216	12 072	12 072	12 072	12 072	82	0	0
2019.	Fejlesztési célhitel (OTP Nyrt.)	248 022	193 622	54 400	27 200	27 200	27 200	27 200	27 200	57 622	0
2021.	Fejlesztési célhitel (OTP Nyrt.)	188 044	160 492	27 552	27 552	27 552	27 552	27 552	27 552	22 732	0
2021.	Fejlesztési célhitel (OTP Nyrt.)	41 887	41 887	—	26 200	15 687	0	0	0	0	0
2022.	Fejlesztési célhitel (OTP Nyrt.)	143 112	143 112	—	12 200	12 200	12 200	12 200	12 200	82 112	0
	TÖKÉTÖRLESZTÉS ÖSSZESEN :		837 300	799 816	170 044	132 947	115 044	115 044	99 694	204 527	0
2009.	Operatív programokhoz önrész biztosítás kamata (UniCredit Zrt.)	15 946	—	15 946	0	0	0	0	0	0	0
2014.	Fejlesztési célhitel (OTP Nyrt.)	47 929	—	40 729	5 200	2 000	—	—	—	—	—
2017.	Fejlesztési célhitel (OTP Nyrt.)	49 344	—	19 344	10 000	7 500	6 000	4 000	2 500	0	0
2018.	Fejlesztési célhitel (OTP Nyrt.)	106 432	—	30 432	22 000	20 000	15 000	10 000	5 000	4 000	0
2018.	Fejlesztési célhitel (OTP Nyrt.)	28 259	—	11 659	5 600	5 000	3 000	2 000	1 000	—	—
2019.	Fejlesztési célhitel (OTP Nyrt.)	142 517	—	29 517	28 000	25 000	20 000	15 000	10 000	15 000	—
2021.	Fejlesztési célhitel (OTP Nyrt.)	100 141	—	14 141	20 000	20 000	18 000	14 000	8 000	6 000	—
2021.	Fejlesztési célhitel (OTP Nyrt.)	12 364	—	1 764	5 600	5 000	0	0	0	0	—
2022.	Fejlesztési célhitel (OTP Nyrt.)	102 007	—	7	18 000	17 000	15 000	12 000	10 000	30 000	—
	KAMATTÖRLESZTÉS ÖSSZESEN :			163 539	114 400	101 500	77 000	57 000	36 500	55 000	0

ezer forintban

1 A referencia kamatláb mértéke a 2023. január 17-i 3 havi BUBOR (16,04) mértékén került rögzítésre

12. melléklet a 13/2023. (VI. 29.) önkormányzati rendelethez

OROSHÁZA VÁROS ÖNKORMÁNYZATA
2023. ÉVI EURÓPAI UNIÓS PROJEKTJEI

sorszám	Projekt megnevezése	Bevétel				Kiadás				ezzer forintban
		Tervévet megelőző bevételek	Tervevi bevételek	További években várható bevételek	Összesen	Tervévet megelőző kiadások	Tervevi kiadások	További években várható kiadások	Összesen	
Önkormányzaton belül megvalósuló projektek										
1.	TOP-1.2.1-16-BS1-Társadalmi és környezeti szempontból fenntartható turizmusfejlesztés/Orosháza	827 722			827 722	216 163	611 559		827 722	
2.	TOP-1.4.1-16-BS1-Kisharang bölcsőde átalakítása és bővítése	311 100			311 100	123 555	187 545		311 100	
3.	TOP-2.1.2-15-BS1-Zöld város kialakítása	386 307			386 307	264 623	121 684		386 307	
4.	TOP-2.1.2-16-BS1-Zöld város kialakítása	337 710			337 710	308 897	28 813		337 710	
5.	TOP-3.1.1-16-BS1-Fenntartható települési közlekedésfejlesztés (Gyopárosfürdő)	554 813			554 813	154 970	399 843		554 813	
6.	TOP-3.1.1-16-BS1-Fenntartható települési közlekedésfejlesztés (Orosháza)	315 548			315 548	88 030	227 518		315 548	
7.	TOP-3.2.1-16-BS1-Önkormányzati épületek energetikai korszerűsítése (Ezüst Fenyő Idősek Otthona + Vadvirág Esély Klub)	76 460			76 460	0	76 460		76 460	

sorszám	Projekt megnevezése	Bevétel				Kiadás			
		Tervezet megelőző bevételek	Tervevi bevételek	További években várható bevételek	Összesen	Tervezet megelőző kiadások	Tervevi kiadások	További években várható kiadások	Összesen
8.	TOP-3.2.1-16-BS1-Önkormányzati épületek energetikai korszerűsítése (6 Óvoda)	0	90 645		90 645	0	90 645	0	90 645
9.	TOP-3.2.2-15-BS1-Önkormányzatok által vezérelt, a helyi adottságokhoz illeszkedő, megújuló energiaforrások kiaknázására irányuló energiaellátás megvalósítása, komplex fejlesztési programok keretében	204 007			204 007	204 007			204 007
10.	TOP-4.3.1-15-BS1-Leromlott városi területek rehabilitációja/Orosháza	346 432			346 432	11 691	334 741		346 432
11.	TOP-5.1.2-15-BS1-Helyi foglalkoztatási együttműködések	42 836			42 836	37 872	4 964		42 836
12.	TOP-5.2.1-15-BS1-A társadalmi együttműködés erősítését szolgáló helyi szintű komplex programok	42 527			42 527	35 714	6 813		42 527
13.	TOP-5.3.1-16-BS1-A helyi identitás és kohézió erősítése	38 159			38 159	29 802	8 357		38 159
14.	EFOP-3.9.2-16-Humán kapacitások fejlesztése térségi szemléletben - kedvezményezett térségek	128 760			128 760	124 691	4 069		128 760
15.	TOP_PLUSZ-1.2.1-21-BS1-Csapadékosatorna-hálózat fejlesztése	456 949			456 949	23 408	433 541		456 949
16.	TOP_PLUSZ-1.2.1-21-BS1-Orosháza, Kiss István-gőőor kárelhárítási tervének elkészítése, valamint a Komposztáló telep fejlesztése	356 000			356 000	2 426	353 574		356 000

ezer forintban

sorszám	Projekt megnevezése	Bevétel				Kiadás			
		Tervévet megelőző bevételek	Tervévi bevételek	További években várható bevételek	Összesen	Tervévet megelőző kiadások	Tervévi kiadások	További években várható kiadások	Összesen
17.	TOP_PLUSZ-1.2.3-21-BS1-2022-00043 Belterületi utak fejlesztése Orosháza (Körforgalom)		455 000		455 000		50 000	405 000	455 000
18.	TOP_PLUSZ-1.2.1-21-BS1-2022-00079 Orosháza - Kardoskút összekötő kerékpárút építése		754 000		754 000		50 000	704 000	754 000
19.	TOP_PLUSZ-1.2.1-21-BS1-2022-00076 Mikolay-kert megújítása, közösségi funkciók kialakítása		550 000		550 000		50 000	500 000	550 000
20.	TOP_PLUSZ-1.1.1-21-BS1-2022-00026 Orosházi piac és vásártér felújítása és átalakítása		555 753		555 753		55 753	500 000	555 753

OROSHÁZA VÁROS ÖNKORMÁNYZATA
2023. ÉVI ENGEDÉLYEZETT LÉTSZÁMKERETEI (ÁLLÁSHELYEI)
(ÉRVÉNYES 2023. JANUÁR 1-JÉTŐL)

fő

Sorszám	INTÉZMÉNY	Szakmai létszámkeret	Intézmény-üzemeltetési létszámkeret	Engedélyezett létszámkeret összesen	Közfoglalkoztatotti létszámkeret összesen
01	Egységes Szociális Központ	140,500	59,500	200,000	0,000
	<i>Szakképzési munkaszűrődéses tanulók</i>	-	-	11,000	-
02	Justh Zsigmond Városi Könyvtár	8,000	1,000	9,000	4,000
03	Nagy Gyula Területi Múzeum	6,250	0,000	6,250	0,000
04	Napköziotthonos Óvoda	80,000	1,000	81,000	0,000
05	Orosházi Polgármesteri Hivatal	77,000	7,375	84,375	8,000
	<u>ebből:</u>				
	Köztisztviselői törvény hatálya alá tartozók	77,000	0,000	77,000	0,000
	Munka törvénykönyv alapján foglalkoztatottak		7,375	7,375	0,000
06	INTÉZMÉNYEK ÖSSZESEN (01+...+06):	311,750	68,875	391,625	12,000
07	ÖNKORMÁNYZAT ÖSSZESEN:	17,000	0,000	17,000	68,000
	<u>ebből:</u>				
	Közalkalmazottak	6,000	0,000	6,000	0,000
	Munka törvénykönyv alapján foglalkoztatottak	7,000	0,000	7,000	0,000
	Pályázatokban foglalkoztatottak	1,000	0,000	1,000	0,000
	Egészségügyi szolgálati jogviszony	3,000	0,000	3,000	0,000
08	ÖNKORMÁNYZAT MINDÖSSZESEN (07+08):	328,750	68,875	408,625	80,000

OROSHÁZA VÁROS ÖNKORMÁNYZATA
2023. ÉVI ENGEDÉLYEZETT LÉTSZÁMKERETEI (ÁLLÁSHELYEI)
(ÉRVÉNYES 2023. JÚNIUS 1-JÉTŐL)

fő

Sorszám	INTÉZMÉNY	Szakmai létszámkeret	Intézmény-üzemeltetési létszámkeret	Engedélyezett létszámkeret összesen	Közfoglalkoztatotti létszámkeret összesen
01	Egységes Szociális Központ	140,500	59,500	200,000	0,000
	<i>Szakképzési munkaszűrődéses tanulók</i>	-	-	11,000	-
02	Justh Zsigmond Városi Könyvtár	8,000	1,000	9,000	4,000
03	Nagy Gyula Területi Múzeum	6,250	0,000	6,250	1,000
04	Napköziotthonos Óvoda	80,000	1,000	81,000	0,000
05	Orosházi Polgármesteri Hivatal	77,000	7,375	84,375	10,000
	<u>ebből:</u>				
	Köztisztviselői törvény hatálya alá tartozók	77,000	0,000	77,000	0,000
	Munka törvénykönyv alapján foglalkoztatottak		7,375	7,375	0,000
06	INTÉZMÉNYEK ÖSSZESEN (01+...+06):	311,750	68,875	391,625	15,000
07	ÖNKORMÁNYZAT ÖSSZESEN:	16,000	0,000	16,000	70,000
	<u>ebből:</u>				
	Közalkalmazottak	6,000	0,000	6,000	0,000
	Munka törvénykönyv alapján foglalkoztatottak	7,000	0,000	7,000	0,000
	Pályázatokban foglalkoztatottak	1,000	0,000	1,000	0,000
	Egészségügyi szolgálati jogviszony	2,000	0,000	2,000	0,000
08	ÖNKORMÁNYZAT MINDÖSSZESEN (07+08):	327,750	68,875	407,625	85,000

OROSHÁZA VÁROS ÖNKORMÁNYZATA
2023. ÉVI ENGEDÉLYEZETT LÉTSZÁMKERETEI (ÁLLÁSHELYEI)
(ÉRVÉNYES 2023. JÚLIUS 1-JÉTŐL)

fő

Sorszám	INTÉZMÉNY	Szakmai létszámkeret	Intézmény-üzemeltetési létszámkeret	Engedélyezett létszámkeret összesen	Közfoglalkoztatotti létszámkeret összesen
01	Egységes Szociális Központ	140,500	59,500	200,000	0,000
	<i>Szakképzési munkaszűrődéses tanulók</i>	-	-	11,000	-
02	Justh Zsigmond Városi Könyvtár	8,000	1,000	9,000	4,000
03	Nagy Gyula Területi Múzeum	6,250	0,000	6,250	1,000
04	Napköziotthonos Óvoda	80,000	1,000	81,000	0,000
05	Orosházi Polgármesteri Hivatal	77,000	7,375	84,375	10,000
	<i>ebből:</i>				
	Köztisztviselői törvény hatálya alá tartozók	77,000	0,000	77,000	0,000
	Munka törvénykönyv alapján foglalkoztatottak		7,375	7,375	0,000
06	INTÉZMÉNYEK ÖSSZESEN (01+...+06):	311,750	68,875	391,625	15,000
07	ÖNKORMÁNYZAT ÖSSZESEN:	14,000	0,000	14,000	70,000
	<i>ebből:</i>				
	Közalkalmazottak	6,000	0,000	6,000	0,000
	Munka törvénykönyv alapján foglalkoztatottak	7,000	0,000	7,000	0,000
	Pályázatokban foglalkoztatottak	1,000	0,000	1,000	0,000
	Egészségügyi szolgálati jogviszony	0,000	0,000	0,000	0,000
08	ÖNKORMÁNYZAT MINDÖSSZESEN (07+08):	325,750	68,875	405,625	85,000

OROSHÁZA VÁROS ÖNKORMÁNYZATA
2023. ÉVI ENGEDÉLYEZETT LÉTSZÁMKERETEI (ÁLLÁSHELYEI)
(ÉRVÉNYES 2023. SZEPTEMBER 1-JÉTŐL)

fő

Sorszám	INTÉZMÉNY	Szakmai létszámkeret	Intézmény-üzemeltetési létszámkeret	Engedélyezett létszámkeret összesen	Közfoglalkoztatotti létszámkeret összesen
01	Egységes Szociális Központ	140,500	59,500	200,000	0,000
	<i>Szakképzési munkaszűrődéses tanulók</i>	-	-	11,000	-
02	Justh Zsigmond Városi Könyvtár	8,000	1,000	9,000	4,000
03	Nagy Gyula Területi Múzeum	6,250	0,000	6,250	1,000
04	Napköziotthonos Óvoda	81,000	1,000	82,000	0,000
05	Orosházi Polgármesteri Hivatal	77,000	7,375	84,375	10,000
	<i>ebből:</i>				
	Köztisztviselői törvény hatálya alá tartozók	77,000	0,000	77,000	0,000
	Munka törvénykönyv alapján foglalkoztatottak		7,375	7,375	0,000
06	INTÉZMÉNYEK ÖSSZESEN (01+...+06):	312,750	68,875	392,625	15,000
07	ÖNKORMÁNYZAT ÖSSZESEN:	14,000	0,000	14,000	70,000
	<i>ebből:</i>				
	Közalkalmazottak	6,000	0,000	6,000	0,000
	Munka törvénykönyv alapján foglalkoztatottak	7,000	0,000	7,000	0,000
	Pályázatokban foglalkoztatottak	1,000	0,000	1,000	0,000
	Egészségügyi szolgálati jogviszony	0,000	0,000	0,000	0,000
08	ÖNKORMÁNYZAT MINDÖSSZESEN (07+08):	326,750	68,875	406,625	85,000